

SPECYFIKACJE TECHNICZNE

WYKONANIA I ODBIORU ROBÓT

SPIS TREŚCI

Nr	Tytuł	Strona
ST-00.00	WYMAGANIA OGÓLNE	2
ST-00.01	WYZNACZENIE TRASY I PUNKTÓW WYSOKOŚCIOWYCH	26
ST-00.02	ROBOTY ZIEMNE	30
ST-00.03	WYCIECIE I KARCZOWANIE DRZEW I KRZEWÓW	39
ST-00.04	ROBOTY MONTAŻOWE NA SIECI WODOCIĄGOWEJ I RUROCIĄGU TŁOCZNYM SANITARNYM	48
ST-00.05	ROBOTY MONTAŻOWE NA SIECI KANALIZACYJNEJ DESZCZOWEJ i SANITARNEJ	55
ST-00.06	ROBOTY ROZBIÓRKOWE	65
ST-00.07	ROBOTY HYDROTECHNICZNE	69
ST-00.08	ROBOTY DROGOWE	80

SPECYFIKACJA TECHNICZNA ST-00.00

WYMAGANIA OGÓLNE

1. WSTĘP

1.1 Przedmiot opracowania

Specyfikacja techniczna ST-00.00 „Wymagania ogólne” odnosi się do wymagań technicznych dotyczących wykonania i odbioru robót dla przedsięwzięcia - „Budowa kanalizacji deszczowej, zbiornika retencyjnego ZB4 z urządzeniami do podczyszczania wód deszczowych przy ul. Rozmarynowej oraz remont rzeki Bukowej od zbiornika do ul. Modrej wraz z przebudową kolidującego uzbrojenia na terenie Bezrzecza i Szczecina”, które obejmuje budowę kanalizacji deszczowej i zbiornika retencyjnego, remont rzeki Bukowej oraz przebudowę kanalizacji sanitarnej i sieci wodociągowej.

1.2 Zakres stosowania

Specyfikacja Techniczna jest stosowana jako część dokumentów przetargowych i kontraktowych przy zlecaniu i realizacji robót wymienionych w punkcie 1.1.

Wymagania Ogólne zawarte w Specyfikacji Technicznej ST-00.00 należy rozumieć i stosować w powiązaniu ze wszystkimi Specyfikacjami Technicznymi, zawartymi w niniejszej Dokumentacji Przetargowej.

1.3 Zakres robót objętych specyfikacjami technicznymi

1.3.1 Wymagania ogólne należy rozumieć i stosować w powiązaniu z niżej wymienionymi Specyfikacjami Technicznymi:

ST-00.01	WYZNACZENIE TRASY I PUNKTÓW WYSOKOŚCIOWYCH
ST-00.02	ROBOTY ZIEMNE
ST-00.03	WYCIĘCIE I KARCZOWANIE DRZEW I KRZEWÓW
ST-00.04	ROBOTY MONTAŻOWE NA SIECI WODOCIĄGOWEJ I RUROCIĄGU TŁOCZNYM SANITARNYM
ST-00.05	ROBOTY MONTAŻOWE NA SIECI KANALIZACYJNEJ DESZCZOWEJ I SANITARNEJ
ST-00.06	ROBOTY ROZBIÓRKOWE
ST-00.07	ROBOTY HYDROTECHNICZNE
ST-00.08	ROBOTY DROGOWE

1.3.2. Normy państwowe, instrukcje i przepisy wymienione w ST będą stosowane przez Wykonawcę w języku polskim.

Gdziekolwiek w Dokumentacji Projektowej pojawia się termin Specyfikacje Techniczne (ST) należy przez to rozumieć Specyfikacje Techniczne Wykonania i Odbioru Robót Budowlanych zgodnie z Rozporządzeniem Ministra Infrastruktury z dnia 02.09.2004 (Dz. U. Nr 202 poz. 2072 z 2004r.)

Specyfikacje Techniczne w różnych miejscach powołują się na Polskie Normy (PN), przepisy branżowe, instrukcje. Należy je traktować jako integralną część i należy je czytać łącznie z Rysunkami i STWiOR. Zastosowanie będą miały ostatnie wydania Polskich Norm (datowane nie później niż 30 dni przed datą składania ofert), o ile nie postanowiono inaczej.

Roboty będą wykonywane w bezpieczny sposób, ściśle w zgodzie z Polskimi Normami przenoszącymi europejskie normy zharmonizowane (PN).

W przypadku braku Polskich Norm przenoszących europejskie normy zharmonizowane uwzględnia się:

- europejskie aprobaty techniczne;
- wspólne specyfikacje techniczne;
- normy państw członkowskich Unii Europejskiej przenoszące europejskie normy zharmonizowane;
- Polskie Normy wprowadzające normy międzynarodowe;
- Polskie Normy;
- polskie aprobaty techniczne.

lub równoważne opisywanym

1.4 Określenia podstawowe

Użyte w Specyfikacjach Technicznych, wymienione poniżej określenia, należy rozumieć w każdym przypadku następująco:

Budowa kanalizacji deszczowej, zbiornika retencyjnego ZB4 z urządzeniami do podczyszczania wód deszczowych przy ul. Rozmarynowej oraz remont rzeki Bukowej od zbiornika do ul. Modrej wraz z przebudową kolidującego uzbrojenia na terenie Bezrzecza i Szczecina

- Dziennik budowy – dziennik, wydany zgodnie z obowiązującymi przepisami, stanowiący urzędowy dokument przebiegu robót budowlanych oraz zdarzeń i okoliczności zachodzących w toku wykonywania robót.
- Kierownik budowy – osoba wyznaczona przez Wykonawcę, upoważniona do kierowania robotami i do występowania w jego imieniu w sprawach realizacji kontraktu.
- Odpowiednia (bliska) zgodność – zgodność wykonywanych robót z dopuszczonymi tolerancjami, a jeśli przedział tolerancji nie został określony – z przeciętnymi tolerancjami, przyjmowanymi zwyczajowo dla danego rodzaju robót budowlanych.
- Pas drogowy – wydzielony liniami rozgraniczającymi pas terenu przeznaczony do umieszczania w nim drogi oraz drzew i krzewów. Pas drogowy może również obejmować teren przewidziany do rozbudowy drogi i budowy urządzeń chroniących ludzi i środowisko przed uciążliwościami powodowanymi przez ruch na drodze.
- Kanał – przewód lub konstrukcja zaprojektowana w celu odprowadzenia ścieków.
- System grawitacyjny - system kanalizacyjny w którym przepływ odbywa się pod wpływem siły ciężkości.
- Woda gruntowa-woda znajdująca się w podpowierzchniowej warstwie terenu
- Prefabrykowany wyrób betonowy - wyrób formowany i dojrzewający w miejscu innym niż miejsce jego zastosowania.
- Pobocze – część korony drogi przeznaczona do chwilowego zatrzymywania się pojazdów, umieszczenia urządzeń bezpieczeństwa ruchu i wykorzystywana do ruchu pieszych, służąca jednocześnie do bocznego oparcia konstrukcji nawierzchni.
- Projektant – uprawniona osoba prawna lub fizyczna będąca autorem dokumentacji projektowej.
- Zbiornik wodny – obiekt wybudowany w gruncie w formie otwartej, służący do gromadzenia wody.
- Przeszkoda naturalna – element środowiska naturalnego, stanowiący utrudnienie w realizacji zadania budowlanego, na przykład dolina, bagno, rzeka itp.
- Przeszkoda sztuczna – dzieło ludzkie, stanowiące utrudnienie w realizacji zadania budowlanego, na przykład droga, kolej, rurociąg itp.
- Zadanie budowlane – część przedsięwzięcia budowlanego, stanowiąca odrębną całość konstrukcyjną lub technologiczną, zdolną do samodzielnego spełnienia przewidywanych funkcji techniczno-użytkowych. Zadanie może polegać na wykonywaniu robót związanych z budową, modernizacją, utrzymaniem oraz ochroną budowli lub jej elementu.

1.5 Ogólne wymagania dotyczące robót

Wykonawca Robót jest odpowiedzialny za jakość ich wykonania oraz za ich zgodność z Dokumentacją Projektową i Specyfikacjami Technicznymi.

1.5.1 Przekazanie Terenu Budowy

Zamawiający w terminie 7 dni od zawarcia Umowy przekaże Wykonawcy Teren Budowy wraz ze wszystkimi wymaganymi uzgodnieniami prawnymi i administracyjnymi, lokalizację i współrzędne punktów głównych trasy oraz reperów, Dziennik Budowy oraz dwa egzemplarze Dokumentacji Projektowej

- a) Wykonawca jest zobowiązany do przestrzegania warunków wydanych przez jednostki uzgadniające, opiniujące oraz właścicieli terenów, na których prowadzone będą prace.
- b) Na Wykonawcy spoczywa odpowiedzialność za ochronę przekazanych mu punktów pomiarowych do chwili odbioru końcowego Robót. Uszkodzone lub zniszczone znaki geodezyjne Wykonawca odtworzy i utrwali na własny koszt.

1.5.2 Dokumentacja Projektowa

a) Dokumentacja Projektowa, która zostanie przekazana Wykonawcy po zawarciu umowy

- Projekt budowlany pn.: *Budowa kanalizacji deszczowej, zbiornika retencyjnego ZB4 z urządzeniami do podczyszczania wód deszczowych przy ul. Rozmarynowej oraz remont rzeki Bukowej od zbiornika do ul. Modrej wraz z przebudową kolidującego uzbrojenia na terenie Bezzrecza i Szczecina.*
- TOM I – Projekt wykonawczy budowy kanalizacji deszczowej
- TOM II – Projekt wykonawczy budowy zbiornika retencyjnego
- TOM III – Projekt wykonawczy przebudowy kanalizacji sanitarnej
- TOM IV – Projekt przebudowy sieci wodociągowej

Budowa kanalizacji deszczowej, zbiornika retencyjnego ZB4 z urządzeniami do podczyszczania wód deszczowych przy ul. Rozmarynowej oraz remont rzeki Bukowej od zbiornika do ul. Modrej wraz z przebudową kolidującego uzbrojenia na terenie Bezzrecza i Szczecina

- TOM V – Projekt wykonawczy przebudowy linii napowietrznej
- TOM VI – Projekt wykonawczy budowy drogi przy zbiorniku
- TOM VII – Projekt wykonawczy budowy ogrodzenia zbiornika
- TOM VIII – Inwentaryzacja zieleni wraz z gospodarką drzewostanem
- TOM IX – Odtworzenie nawierzchni

b) Dokumentacja Projektowa do opracowania przez Wykonawcę

- Projekt organizacji Terenu Budowy – w tym projekt zaplecza Wykonawcy, zasilania placu budowy w energię elektryczną oraz w wodę, projekt zagospodarowania placu budowy, projekt przyłączenia urządzeń (telefon i fax.) do sieci telekomunikacyjnej,
- Tymczasowa organizacja ruchu na czas budowy
- Projekty i opracowania technologiczne ujęte w szczegółowych ST wymaganych do zatwierdzenia przez Inżyniera Projektu,
- Inwentaryzacja stanu nawierzchni dróg
- Technologia układania nawierzchni jezdni oraz chodników,
- Uzyskanie aktualizacji uzgodnień dotyczących dróg gminnych, powiatowych, wojewódzkich i krajowych oraz wykonanie niezbędnych uzupełnień projektów tymczasowej organizacji ruchu na czas budowy wynikających z tych uzgodnień.
- Plan Bezpieczeństwa i Ochrony Zdrowia, zgodnie z wymogami Prawa Budowlanego.
- Program Zapewnienia Jakości dla wszystkich robót,
- Dokumentacja z Prób Końcowych. Powinna to być wszelka dokumentacja wykonawcza niezbędna do przeprowadzenia prób końcowych, a w tym:
 - Instrukcje prób końcowych,
 - Instrukcje obsługi, eksploatacji i konserwacji obiektów, instalacji i urządzeń Instrukcje obsługi i konserwacji na tyle szczegółowe, aby umożliwiły Zamawiającemu obsługę, konserwację, regulację i naprawy danej części Robót.
- Powykonawcza Inwentaryzacja Geodezyjna(+ szkice polowe),,
- Dokumentacja Powykonawcza.

Wszystkie w/w projekty winny zawierać rysunki, opisy, obliczenia, wszelkie uzgodnienia oraz być uzgodnione z Projektantem i zatwierdzone przez Inżyniera Projektu.

Jeżeli w trakcie wykonywania Robót okaże się koniecznym uzupełnienie lub zmiana Dokumentacji Projektowej przekazanej przez Zamawiającego, Wykonawca sporządzi brakujące lub zamiennne rysunki i ST na własny koszt w 5 egzemplarzach i przedłoży je Inżynierowi Projektu do zatwierdzenia. W przypadku zmian Dokumentacji Projektowej bezwzględnie wymagana jest akceptacja Projektanta.

Do obowiązków Wykonawcy będzie należeć:

- opracowanie programu gospodarowania odpadami niebezpiecznymi i złożenie wniosku o jego zatwierdzenie przed rozpoczęciem robót rozbiórkowych,
- uzyskanie decyzji zatwierdzającej program gospodarki odpadami niebezpiecznymi,
- sporządzenie informacji o wytwarzanych odpadach oraz o sposobach gospodarowania wytworzonymi odpadami i złożenie jej do właściwego organu ochrony środowiska przed rozpoczęciem robót rozbiórkowych

Koszty opracowania dokumentacji projektowej przez Wykonawcę nie podlegają odrębnej zapłacie i przyjmuje się, że są włączone w cenę ryczałtową kontraktu.

c) dokumentacja fotograficzna

W ramach umownej ceny ryczałtowej, przed przystąpieniem do Robót, Wykonawca sporządzi inwentaryzację stanu nawierzchni dróg i terenów zieleni oraz dokumentację fotograficzną obiektów w pasie robót z uwzględnieniem zjazdów do posesji oraz istniejących ujęć wodnych, itd. z opisem ich stanu technicznego, ze szczególnym uwzględnieniem wszelkich uszkodzeń.

Przed rozpoczęciem robót na Terenie Budowy, Wykonawca każdorazowo wykona inwentaryzację istniejącego stanu zagospodarowania Terenu Budowy, łącznie z dokumentacją fotograficzną w sposób umożliwiający stwierdzenie, że po wykonaniu wszystkich prac wykończeniowych Teren został przywrócony do stanu pierwotnego. Obowiązek uzyskania od właściciela terenu potwierdzenia o nie wnoszeniu żadnych roszczeń spoczywa na Wykonawcy i w jego gestii jest wykonanie wszystkich prac wymaganych do

Budowa kanalizacji deszczowej, zbiornika retencyjnego ZB4 z urządzeniami do podczyszczania wód deszczowych przy ul. Rozmarynowej oraz remont rzeki Bukowej od zbiornika do ul. Modrej wraz z przebudową kolidującego uzbrojenia na terenie Bezzecza i Szczecina

potwierdzenia faktu przywrócenia terenu do stanu pierwotnego.

Wykonawca sporządzi dokumentację fotograficzną wszystkich istotnych elementów Robót, w tym w szczególności robót zanikających i ulegających zakryciu, a w odniesieniu do robót inżynierskich, teren budowy i teren przyległy, przed rozpoczęciem robót i po ich zakończeniu.

Dokumentacji fotograficznej będą również podlegały nawierzchnie drogowe (jezdnie i chodniki) w trakcie prowadzonych prac rozbiórkowych. Na zdjęciach ma być widoczna struktura, jakość i grubość warstw nawierzchni. Zdjęcia winny być wykonywane w charakterystycznych przekrojach drogi, lecz nie rzadziej niż co 50,0 m.

Dokumentacja fotograficzna danej części Robót zostanie przekazana Inżynierowi i Zamawiającemu.

d) dokumentacja powykonawcza

Wykonawca sporządzi dokumentację powykonawczą, w tym dokumentację geodezyjno-wykonawczą dla zrealizowanych Robót - zgodnie z obowiązującymi przepisami, umożliwiającą naniesienie zmian na mapę zasadniczą, do ewidencji gruntów i budynków i ewidencji sieci uzbrojenia terenu, oraz kopię mapy powstałej w oparciu o geodezyjną inwentaryzację powykonawczą. Koszt tej dokumentacji należy uwzględnić w cenach jednostkowych Tabeli Elementów Rozliczeniowych.

Dokumentacja powykonawcza powinna zawierać wszystkie zmiany w stosunku do Projektu Budowlanego, wynikłe w trakcie realizacji Robót. Należy ją wykonać na Projekcie Budowlanym w oparciu o który wydano Pozwolenie na Budowę przekazany przez Inżyniera/Zamawiającego. Dokumentacja geodezyjna winna być potwierdzona przez uprawnionego geodetę.

Wykonawca w ramach umownej ceny ryczałtowej winien opracować dokumentację powykonawczą całości wykonanych Robót, w tym również:

- 1) Dokumentację z naniesionymi zmianami dokonanymi w toku wykonywania robót i z uzgodnieniami wprowadzonych zmian oraz geodezyjnymi pomiarami powykonawczymi;
- 2) Oryginał Dziennika Budowy;
- 3) Protokoły badań i sprawdzeń;
- 4) Receptury i ustalenia technologiczne;
- 5) Wyniki pomiarów kontrolnych oraz badań i oznaczeń laboratoryjnych, zgodnie z STWiOR i PZJ;
- 6) Wyniki badań i pomiarów elektrycznych;
- 7) Deklaracje zgodności lub certyfikaty zgodności wbudowanych materiałów, certyfikaty na znak bezpieczeństwa zgodnie z STWiOR i PZJ;
- 8) Rysunki (dokumentacje) na wykonanie robót towarzyszących (np. przełożenie linii telefonicznej, energetycznej itp.) oraz protokoły odbioru i przekazania tych robót właścicielom urządzeń;
- 9) Inwentaryzację powykonawczą Robót i sieci uzbrojenia terenu;
- 10) Kopię mapy zasadniczej z naniesionymi sieciami i obiektami oraz szkice polowe powstałe w wyniku geodezyjnej inwentaryzacji powykonawczej;
- 11) Dokumentację z Prób Końcowych

Powinna to być wszelka dokumentacja powykonawcza potwierdzająca prawidłowość i zgodność z obowiązującymi przepisami wszystkich wykonanych Robót i usług, a w tym - Sprawozdanie wraz z protokołami odbioru.

Sprawozdanie będzie zawierać:

- zakres i lokalizację wykonywanych Robót,
- wykaz wprowadzonych zmian w stosunku do Projektu Budowlanego i STWiOR przekazanych przez Zamawiającego,
- uwagi dotyczące warunków realizacji Robót,
- Datę Rozpoczęcia i datę zakończenia Robot,
- wszystkie potrzebne dokumenty niezbędne do zgłoszenia zakończenia Robót do nadzoru budowlanego i uzyskania pozwolenia na użytkowanie (jeśli wymagane).

1.5.3 Zgodność Robót z Projektem i Specyfikacjami Technicznymi

Dokumentacja projektowa, Specyfikacje Techniczne oraz dodatkowe dokumenty przekazane Wykonawcy stanowią część umowy, a wymagania wyszczególnione w choćby jednym z nich są obowiązujące dla Wykonawcy tak jakby zawarte były w całej dokumentacji.

Wykonawca winien na etapie przygotowania oferty zapoznać się z całą dokumentacją i ująć wszystkie wynikające z niej wymagania i roboty w cenie kontraktowej.

Wykonawca nie może wykorzystywać błędów lub opuszczeń w dokumentach kontraktowych, a o ich

wykryciu winien natychmiast powiadomić Zamawiającego, który dokona odpowiednich zmian i poprawek. Wykonawca ma obowiązek sprawdzić przekazane Dokumentacje Projektowe i ST oraz zgłosić wszystkie uwagi do ich zawartości w terminie 2 tygodni od otrzymania tych dokumentów. Wszystkie zgłoszenia braków, ewentualnych błędów, nieścisłości itp. po tym terminie nie mogą skutkować opóźnieniami lub wstrzymaniem Robót. Działania takie będą uznawane za występujące z winy Wykonawcy.

W przypadku rozbieżności w dokumentacji należy uzyskać opinię Projektanta, co do poprawności.

W przypadku rozbieżności opis wymiarów ważniejszy jest od odczytu ze skali rysunków.

Wszystkie wykonane roboty i dostarczone materiały będą zgodne z dokumentacją projektową i Specyfikacjami Technicznymi.

Dane określone w dokumentacji projektowej i w Specyfikacjach Technicznych będą uważane za wartości docelowe, od których dopuszczalne są odchylenia w ramach określonego przedziału tolerancji. Cechy materiałów i elementów budowli muszą być jednorodne i wykazywać zgodność z określonymi wymaganiami, a rozrzuty tych cech nie mogą przekraczać dopuszczalnego przedziału tolerancji.

W przypadku, gdy materiały lub roboty nie będą w pełni zgodne z dokumentacją projektową lub Specyfikacjami Technicznymi i wpłynie to na niezadowalającą jakość elementu budowli, to takie materiały zostaną zastąpione innymi, a roboty rozebrane i wykonane ponownie na koszt Wykonawcy.

1.5.4 Działania związane z organizacją prac przed rozpoczęciem robót

1.5.4.1 Zabezpieczenie i oznakowanie Terenu Budowy

Wykonawca jest zobowiązany do utrzymania ruchu publicznego, na terenie budowy i na objazdach poza nim, zgodnie z zakresem zatwierdzonego projektem tymczasowej organizacji ruchu na czas budowy, w okresie trwania realizacji Umowy aż do zakończenia i odbioru końcowego Robót.

W zależności od potrzeb i postępu Robót projekt organizacji ruchu powinien być aktualizowany przez Wykonawcę na bieżąco.

Wykonawca jest zobowiązany do zapewnienia i utrzymania bezpieczeństwa terenu Budowy oraz Robót w okresie trwania realizacji aż do zakończenia i odbioru końcowego Robót. Wykonawca stworzy warunki bezpiecznej pracy i pobytu osób wykonujących czynności związane z budową i nienaruszalność ich mienia, a także zabezpieczy Teren Budowy przed dostępem osób nieupoważnionych.

W czasie wykonywania Robót Wykonawca wykona drogi objazdowe, dostarczy, zainstaluje oraz będzie utrzymywał wszystkie tymczasowe urządzenia zabezpieczające tj. bariery, światła ostrzegawcze, sygnały itp. zapewniając w ten sposób bezpieczeństwo pieszych i samochodów. Wykonawca zapewni również odpowiednią i stałą widoczność (zarówno w porze dnia i nocy) dla tych barier i znaków, dla których jest to niezbędne jeśli chodzi o bezpieczeństwo. Wszystkie znaki, zapory i inne urządzenia zabezpieczające będą akceptowane przez Inżyniera Projektu.

Dojazdy do posesji zlokalizowanych w pobliżu placu budowy winny być utrzymywane przez Wykonawcę na jego koszt przez cały czas budowy.

Koszt zabezpieczenia terenu budowy nie podlega odrębnej zapłacie i przyjmuje się, że jest włączony w cenę ryczałtową.

1.5.4.2 Tablice informacyjne

a) tablice informacyjne wynikające z Prawa budowlanego

W ramach ceny ryczałtowej Wykonawca dostarczy i zamontuje na Terenach Budowy odpowiednie tablice informacyjne.

Dla robót prowadzonych w ramach niniejszego Zadania będą to tablice informacyjne o prowadzonych Robotach, zgodne z przepisami Prawa Budowlanego (dla wszystkich obiektów) oraz wytycznymi w tym zakresie. Tablice informacyjne wg wymagań Prawa Budowlanego zostaną wykonane zgodnie z wymaganiami Rozporządzeniem Ministra Infrastruktury z 26.06.2002 w sprawie dziennika budowy, montażu i rozbiórki oraz tablicy informacyjnej (Dz. U. nr 108, 2002, poz.953 wraz z późniejszymi zmianami).

Tablice informacyjne będą utrzymywane przez Wykonawcę w dobrym stanie przez cały okres realizacji Robót.

Urządzenia i wyposażenie muszą być zaopatrzone w tabliczki informacyjne / znamionowe albo inne stałe oznaczenia niezbędne do identyfikacji sprzętu i zapewnienia bezpieczeństwa obsługi.

Wszystkie informacje zamieszczane na urządzeniach i tabliczkach znamionowych, jak również instrukcje i ostrzeżenia muszą być w języku polskim.

1.5.4.3 Inne obowiązki wykonawcy po przejęciu terenu budowy

a) uzgodnienia i powiadomienia

Budowa kanalizacji deszczowej, zbiornika retencyjnego ZB4 z urządzeniami do podczyszczania wód deszczowych przy ul. Rozmarynowej oraz remont rzeki Bukowej od zbiornika do ul. Modrej wraz z przebudową kolidującego uzbrojenia na terenie Bezzecza i Szczecina

Przed rozpoczęciem Robót Wykonawca jest zobowiązany do pisemnego powiadomienia wszystkich zainteresowanych stron (właściciele lub administratorów terenów, właściciele urządzeń i istniejącego uzbrojenia podziemnego, inne jednostki zgodnie z uzgodnieniami Dokumentacji Projektowej) o terminie rozpoczęcia Robót oraz o przewidywanym terminie ukończenia Robót.

Wykonawca dokona wszystkich formalności i pokryje opłaty wynikające z uzgodnień z właścicielami istniejącego uzbrojenia podziemnego oraz opłaty za zajęcie Terenu Budowy.

Wykonawca zobowiązany jest, po otrzymaniu kompletu dokumentacji wraz z pozwoleniami i uzgodnieniami, sprawdzić terminy ich ważności i w razie potrzeby wystąpić do właściwych urzędów i instytucji o aktualizację uzgodnień i decyzji, które straciły ważność, w terminach pozwalających na prowadzenie Robót bez przestoju. Wszelkie koszty związane z aktualizacją decyzji i uzgodnień, z wyłączeniem pozwolenia na budowę, Wykonawca uwzględni w Cenie Ryczałtowej.

Ponadto Wykonawca przed wykonaniem przyłączy zaprojektowanych na terenie działek prywatnych, które nie są ujęte w pozwoleniu na budowę, dopełni wszelkich niezbędnych czynności związanych ze zgłoszeniem takiej Roboty właściwemu organowi zgodnie z obowiązującymi przepisami i wykona Roboty „na zgłoszenie”.

W szczególności Wykonawca:

- zabezpieczy przed zniszczeniem, uszkodzeniem, przesunięciem punkty osnowy geodezyjnej poziomej na czas trwania kontraktu. Zniszczenie, uszkodzenie, przemieszczenie tych punktów podlega karze grzywny (t.j. Dz. U. 2010 nr 193 poz. 1287 ze zm.);
- w przypadku zniszczenia, uszkodzenia lub przesunięcia ww. punktów osnowy; Wykonawca na własny koszt zleci ich wznowienie jednostce wykonawstwa geodezyjnego.
- powiadomi przedsiębiorstwa telekomunikacyjne o rozpoczęciu prac ziemnych w rejonie urządzeń będących ich własnością, opłaci wymagany i sprawowany przez nie nadzór nad Robotami oraz wypełni warunki uzgodnienia Robót.
- Powiadomi właściwą instytucję o rozpoczęciu prac ziemnych w rejonie urządzeń będących własnością przedsiębiorstw gazowniczych oraz wypełni warunki uzgodnień;
- powiadomi właścicieli dróg i uzgodni prowadzenie robót w pasie drogowym. Uzgodnienia dotyczą dróg gminnych, powiatowych, wojewódzkich.
- uzgodni czas prowadzenia Robót z właścicielami / zarządcami terenów i załatwi wszystkie związane z tym sprawy;
- po zakończeniu Robót uporządkuje i odtworzy Teren Budowy.

b) Odszkodowania

Wykonawca zabezpieczy Zamawiającego od wszelkich roszczeń i odszkodowań związanych z:

- wejściem na tereny,
- odszkodowaniami za ewentualne zniszczenie nasadzeń, itp.,
- odtworzeniem istniejącego zagospodarowania na trasie prowadzonych Robót,

Wszelkie roszczenia związane z ww. odszkodowaniami w pełnym zakresie (strata oraz utracone korzyści) a także koszty związane z ich dochodzeniem pokrywa Wykonawca w tym koszty wyceny szkód. Przed rozpoczęciem Robót Wykonawca uzgodni termin rozpoczęcia Robót z właścicielami terenu (lub osobami uprawnionymi do władania terenem), sporządzi dokumentację fotograficzną terenu objętego Robotami, a po zakończeniu Robót odtworzy teren do stanu, co najmniej zastanego i udokumentowanego.

Podstawą ustalenia wysokości odszkodowania za powstałe szkody będzie protokół szkód sporządzony przez odpowiedniego rzeczoznawcę majątkowego.

W czasie wykonywania Robót Wykonawca zobowiązany jest zapewnić dojazd do wszystkich posesji i obiektów oraz właściwe oznakowanie dróg.

Wykonawca jest zobowiązany do powiadomienia mieszkańców o utrudnieniach w ruchu lub braku możliwości dojazdów do posesji.

Wszelkie uzasadnione odszkodowania z tytułu braku dojazdu do warsztatów, budynków działalności gospodarczej, garaży ponosi Wykonawca włącznie ze szkodami spowodowanych zwiłką Wykonawcy w realizacji Robót za które to Wykonawca ponosi pełną odpowiedzialność.

1.5.5 Ochrona środowiska w trakcie wykonywania robót

W czasie prowadzenia robót Wykonawca ma obowiązek stosować wszelkie przepisy dotyczące ochrony środowiska naturalnego

Wykonawca powinien zapewnić, że żadna substancja, śmieci czy zanieczyszczone płyny nie będą składowane czy odprowadzane do środowiska stosując się odpowiednio do ustawy o odpadach wraz z

późniejszymi zmianami (Dz. U. Nr 62 z 2001r. poz. 628).

W związku z wykonywaniem inwestycji niezbędne jest przygotowanie placu budowy oraz zaplecza tej budowy. Inwestycję rozpoczyna się od rozbiórki elementów istniejących, nie wykorzystywanych w dalszych etapach realizacji robót rozbiórkowych. Działania powyższe wraz z fazą realizacji inwestycji generują odpady, które muszą być usunięte z rejonu inwestycji, posegregowane i właściwie dla określonych grup i rodzajów składowane oraz zutyliczowane.

Wykonawca robót w trakcie podjętych działań powodujących lub mogących powodować powstawanie odpadów, powinien takie działania planować, projektować i prowadzić, tak aby:

- zapobiegać powstawaniu odpadów lub ograniczać ilość odpadów i ich negatywne oddziaływanie na środowisko przy wytwarzaniu produktów, podczas i po zakończeniu ich użytkowania,
- zapewniać zgodny z zasadami ochrony środowiska odzysk, jeżeli nie udało się zapobiec powstawaniu odpadów,
- zapewniać zgodne z zasadami ochrony środowiska unieszkodliwienie odpadów, których powstaniu nie udało się zapobiec lub których nie udało się poddać odzyskowi.

W przypadku, gdy już powstaną odpady należy z nimi postępować w sposób zgodny z zasadami gospodarowania odpadami, wymaganiami ochrony środowiska oraz planami gospodarki odpadami. W pierwszej kolejności należy poddać je odzyskowi, a jeżeli z przyczyn technologicznych jest on niemożliwy lub nie jest uzasadniony z przyczyn ekologicznych lub ekonomicznych, to odpady te należy unieszkodliwiać w sposób zgodny z wymaganiami ochrony środowiska oraz planami gospodarki odpadami.

Odpady, których nie udało się poddać odzyskowi, powinny być tak unieszkodliwiane, aby składowane były wyłącznie te odpady, których unieszkodliwienie w inny sposób było niemożliwe z przyczyn technologicznych lub nieuzasadnione z przyczyn ekologicznych lub ekonomicznych.

Zabronione jest postępowanie z odpadami w sposób sprzeczny z przepisami ustawy oraz przepisami o ochronie środowiska.

Odpady powinny być w pierwszej kolejności poddawane odzyskowi lub unieszkodliwiane w miejscu ich powstawania.

Odpady, które nie mogą być poddane odzyskowi lub unieszkodliwiane w miejscu ich powstawania, powinny być, uwzględniając najlepszą dostępną technikę lub technologię, o której mowa w art. 143 ustawy z dnia 27 kwietnia 2001 r. - Prawo ochrony środowiska, przekazywane do najbliższych położonych miejsc, w których mogą być poddane odzyskowi lub unieszkodliwione.

Odpady należy zbierać w sposób selektywny.

Zabronione jest mieszanie odpadów niebezpiecznych różnych rodzajów oraz mieszania odpadów niebezpiecznych z odpadami innymi niż niebezpieczne.

Dopuszczalne jest mieszanie odpadów niebezpiecznych różnych rodzajów oraz mieszanie odpadów niebezpiecznych z odpadami innymi niż niebezpieczne, w celu poprawy bezpieczeństwa procesów odzysku lub unieszkodliwiania odpadów powstałych po zmieszaniu, jeżeli w wyniku prowadzenia tych procesów nie nastąpi wzrost zagrożenia dla życia i zdrowia ludzi lub środowiska.

W przypadku, gdy odpady niebezpieczne uległy zmieszaniu z innymi odpadami, substancjami lub przedmiotami, to powinny być one rozdzielone, jeżeli zostaną spełnione łącznie następujące warunki:

w procesie odzysku lub unieszkodliwiania odpadów powstałych po rozdzieleniu nastąpi ograniczenie zagrożenia dla życia i zdrowia ludzi lub środowiska,
jest to technicznie możliwe i ekonomicznie uzasadnione.

Transport odpadów niebezpiecznych z miejsc ich powstawania do miejsc odzysku lub unieszkodliwiania odpadów należy prowadzić z zachowaniem przepisów obowiązujących przy transporcie towarów niebezpiecznych.

Unieszkodliwianiu poddane zostaną te odpady, z których uprzednio wysegregowano odpady nadające się do odzysku.

Odzysk lub unieszkodliwianie odpadów może odbywać się tylko w miejscu wyznaczonym w trybie przepisów o zagospodarowaniu przestrzennym w instalacjach lub urządzeniach, które spełniają określone wymagania. Instalacje oraz urządzenia do odzysku lub unieszkodliwiania odpadów mogą być eksploatowane tylko wówczas, gdy:

- nie zostaną przekroczone standardy emisyjne, określone na podstawie odrębnych przepisów,
 - pozostałości powstające w wyniku działalności związanej z odzyskiem lub unieszkodliwianiem będą poddawane odzyskowi lub unieszkodliwiane z zachowaniem wymagań określonych w ustawie.
- Spalanie odpadów wymaga wydania zgody w formie decyzji.

W okresie budowy wszystkie odpady muszą być gromadzone w pojemnikach lub w wydzielonym miejscu z łatwym dostępem dla specjalistycznych służb komunalnych i wywozowych, z którymi wykonawcy prac będą

mieli zawarte stosowne umowy. Odbiorcy odpadów muszą legitymować się właściwymi zezwoleniami organów administracyjnych na prowadzenie działalności w zakresie gospodarki odpadami.

W okresie trwania budowy i wykańczania Robót Wykonawca będzie:





a) utrzymywać Teren Budowy i wykopy w stanie bez wody stojącej,
 b) podejmować wszelkie uzasadnione kroki mające na celu stosowanie się do przepisów i norm dotyczących ochrony środowiska na terenie i wokół Terenu Budowy oraz będzie unikać uszkodzeń lub uciążliwości dla osób lub własności społecznej i innych, a wynikających ze skażenia, hałasu lub innych przyczyn powstałych w następstwie jego sposobu działania. Stosując się do tych wymagań będzie miał szczególny wzgląd na:





1) Lokalizację baz, warsztatów, magazynów, składowisk, ukopów i dróg dojazdowych

2) Środki ostrożności i zabezpieczenia przed:

I) zanieczyszczeniem zbiorników i cieków wodnych pyłami lub substancjami toksycznymi,

II) zanieczyszczeniem powietrza pyłami i gazami,

     możliwość powstania pożaru. W okresie trwania budowy i wykańczania robót Wykonawca będzie:

    Przy prowadzeniu robót w pobliżu drzew i krzewów przestrzeganie zasad zawartych w ustawie Prawo ochrony środowiska wraz z późniejszymi zmianami (Dz. U. Nr 62 z 2001r. poz. 627).

Hałas emitowany podczas budowy nie podlega normom określającym dopuszczalny poziom hałasu w środowisku, nie mniej jednak Wykonawca zobowiązany jest zminimalizować negatywny wpływ hałasu na środowisko. Ograniczenia emisji hałasu polegać będzie głównie na właściwej organizacji budowy, tj.

- ogrodzenie terenu budowy głównie podpór obiektów za pomocą przegród z materiałów zabezpieczających przed przenikaniem hałasu z placu budowy
- zastosowanie sprzętu wysokiej jakości, charakteryzującego się stosunkowo niskim poziomem emitowanego hałasu
- wyłączenia maszyn i urządzeń podczas przerw w pracy (unikanie pracy urządzeń na tzw. biegu jałowym)
- zakazie wykonywania prac hałaśliwych w porze nocnej tj. pomiędzy godzinami 22.00÷6.00

1.5.6 Ochrona przeciwpożarowa

Wykonawca będzie przestrzegać przepisów ochrony przeciwpożarowej zgodnie z:

- Ustawą z dnia 24 sierpnia 1991 r. o ochronie przeciwpożarowej i Ustawą z dnia 27 lutego 2003 r. o zmianie ustawy o ochronie przeciwpożarowej
- Rozporządzeniem Ministra Spraw Wewnętrznych z dnia 3 listopada 1992r. w sprawie ochrony przeciwpożarowej budynków, innych obiektów budowlanych i terenów /Dz. U. 1992 nr 92 poz. 460/
- Rozporządzeniem Ministra Spraw Wewnętrznych z dnia 1 marca 1999r. w sprawie zakresu, trybu i zasad uzgodnienia projektu budowlanego pod względem ochrony przeciwpożarowej /Dz. U. 1999r. nr 22 poz. 206/

Wykonawca będzie utrzymywać sprawny sprzęt przeciwpożarowy, wymagany przez odpowiednie przepisy w pomieszczeniach produkcyjnych, biurowych, mieszkalnych i magazynach oraz w maszynach i pojazdach. Materiały łatwopalne powinny być przechowywane zgodnie z przepisami przeciwpożarowymi oraz z dala od osób trzecich.

Wykonawca będzie odpowiadał za wszelkie straty spowodowane pożarem wywołanym jako rezultat realizacji robót albo przez personel Wykonawcy.

W szczególności zabrania się:

Rozniecania ognia w odległości 100 m od granicy lasu (z wyłączeniem miejsc wyznaczonych przez Zarządcę lasów),

Palenia tytoniu z wyłączeniem miejsc do tego wyznaczonych.

Wszystkie Roboty związane z użyciem otwartego ognia są możliwe po warunkiem:

- Uzyskania każdorazowo zgody Zarządcy lasu,
- Usunięcia wokół obiektu materiałów palnych,
- Palenie ognia nie może być wykonywane w odległości bliższej niż 6 m od stojących drzew, a wysokość płomienia nie może przekraczać 2m,
- Posiadania sprzętu łączności (telefon, radiotelefon),
- Posiadania sprzętu do gaszenia pożarów (gaśnica pianowa, szpadle).

1.5.7 Materiały szkodliwe dla środowiska

Materiały, które w sposób trwały są szkodliwe dla otoczenia, nie będą dopuszczone do użycia. Nie dopuszcza się użycia materiałów wywołujących szkodliwe promieniowanie o stężeniu większym od dopuszczalnego.

Wszelkie materiały odpadowe użyte do Robót będą miały świadectwa dopuszczenia wydane przez uprawnioną jednostkę, jednoznacznie określające brak szkodliwego oddziaływania tych materiałów na środowisko.

Materiały, które są szkodliwe dla otoczenia tylko w czasie Robót, a po zakończeniu Robót ich szkodliwość zanika mogą być użyte pod warunkiem przestrzegania wymagań technologicznych w budowaniu. Jeżeli wymagają tego odpowiednie przepisy Zamawiający powinien otrzymać zgodę na użycie tych materiałów od właściwych organów administracji państwowej.

Jeżeli Wykonawca użył materiałów szkodliwych dla otoczenia zgodnie ze specyfikacjami, a ich użycie spowodowało jakiegokolwiek zagrożenie środowiska, to konsekwencje tego poniesie Zamawiający.

1.5.8 Ochrona własności publicznej i prywatnej

Wykonawca odpowiada za ochronę instalacji na powierzchni ziemi i za urządzenia podziemne, takie jak rurociągi, kable itp. oraz uzyska od odpowiednich władz będących właścicielami tych urządzeń potwierdzenie informacji dostarczonych mu przez Zamawiającego w ramach planu ich lokalizacji. Wykonawca zapewni właściwe oznaczenie i zabezpieczenie przed uszkodzeniem tych instalacji i urządzeń w czasie trwania budowy.

Wykonawca zobowiązany jest umieścić w swoim harmonogramie rezerwę czasową dla wszelkiego rodzaju Robót, które mają być wykonane w zakresie przełożenia instalacji i urządzeń podziemnych na Terenie Budowy i powiadomić Inżyniera i władze lokalne o zamiarze rozpoczęcia Robót.

O fakcie przypadkowego uszkodzenia tych instalacji Wykonawca bezzwłocznie powiadomi Inżyniera Projektu i zainteresowane władze oraz będzie z nimi współpracował dostarczając wszelkiej pomocy potrzebnej przy dokonywaniu napraw. Wykonawca będzie odpowiadać za wszelkie spowodowane przez jego działania uszkodzenia instalacji na powierzchni ziemi i urządzeń podziemnych wykazanych w dokumentach dostarczonych mu przez Zamawiającego.

1.5.9. Ograniczenie obciążeń osi pojazdów

Wykonawca będzie stosować się do ustawowych ograniczeń nacisków osi na drogach publicznych przy transporcie materiałów i wyposażenia na i z terenu budowy. Wykonawca uzyska wszelkie niezbędne zezwolenia i uzgodnienia od właściwych władz co do przewozu nietypowych wagowo ładunków (ponadnormatywnych) i o każdym takim przewozie będzie powiadamiał Inżyniera Projektu. Inżynier Projektu może polecić, aby pojazdy nie spełniające tych warunków zostały usunięte z terenu budowy.

Pojazdy lub ładunki powodujące nadmierne obciążenie osiowe nie będą dopuszczone na świeżo ukończony fragment budowy i Wykonawca będzie odpowiedzialny za naprawę wszelkich Robót w ten sposób uszkodzonych, zgodnie z poleceniami Inżyniera Projektu.

1.5.10. Bezpieczeństwo i higiena pracy

Podczas realizacji Robót Wykonawca będzie przestrzegać przepisów dotyczących bezpieczeństwa i higieny pracy. W szczególności Wykonawca ma obowiązek zadbać, aby Personel Wykonawcy nie wykonywał pracy w warunkach niebezpiecznych, szkodliwych dla zdrowia oraz nie spełniających odpowiednich wymagań sanitarnych.

Wykonawca zapewni i będzie utrzymywał wszelkie urządzenia zabezpieczające, socjalne oraz sprzęt i odpowiednią odzież dla ochrony życia i zdrowia osób zatrudnionych na Terenie Budowy oraz dla zapewnienia bezpieczeństwa publicznego. W szczególności Wykonawca zobowiązany jest do przestrzegania przepisów BHP wynikających z:

- ☞ Kodeksu pracy (tekst jednolity z 1998 r. Nr 21 poz. 94) wraz z późniejszymi zmianami;
- Rozporządzenia Ministra Budownictwa i Przemysłu Materiałów Budowlanych z dnia 6 lutego 2003 r. w sprawie bezpieczeństwa i higieny pracy podczas wykonywania robót budowlanych (Dz. U. Nr 47, poz. 401.) wraz z późniejszymi zmianami;
- Rozporządzenia Ministra Infrastruktury z dnia 23 czerwca 2003 r. w sprawie informacji dotyczącej bezpieczeństwa i ochrony zdrowia oraz planu bezpieczeństwa i ochrony zdrowia (Dz. U. Nr 120, poz. 1126) wraz z późniejszymi zmianami.

Uznaje się, że wszelkie koszty związane z wypełnieniem wymagań określonych powyżej, nie podlegają odrębnej zapłacie i są uwzględnione w Cenie Ryczałtowej.

Wykonawca przedłoży do akceptacji Inżyniera i Zamawiającego Plan Bezpieczeństwa i Ochrony Zdrowia.

1.5.11. Ochrona i utrzymanie Robót

Wykonawca będzie odpowiedzialny za ochronę Robót i za wszelkie materiały i urządzenia używane do Robót

od Daty Rozpoczęcia do daty podpisania protokołu końcowego odbioru robót.

Wykonawca będzie utrzymywać Roboty do czasu końcowego odbioru. Utrzymanie powinno być prowadzone w taki sposób, aby budowla lub jej elementy były w zadowalającym stanie przez cały czas, do momentu odbioru ostatecznego.

Jeśli Wykonawca w jakimkolwiek czasie zaniedba utrzymanie, to na polecenie Inżyniera powinien rozpocząć Roboty utrzymaniowe nie później niż w 24 godziny po otrzymaniu tego polecenia.

1.5.12. Stosowanie się do prawa i innych przepisów

Wykonawca zobowiązany jest znać wszystkie przepisy wydane przez władze centralne i miejscowe oraz inne przepisy i wytyczne, które są w jakikolwiek sposób związane z Robotami i będzie w pełni odpowiedzialny za przestrzeganie tych praw, przepisów i wytycznych podczas prowadzenia Robót.

Wykonawca będzie przestrzegać praw patentowych i będzie w pełni odpowiedzialny za wypełnienie wszelkich wymagań prawnych odnośnie wykorzystania opatentowanych urządzeń lub metod i w sposób ciągły będzie informować Inżyniera Projektu o swoich działaniach, przedstawiając kopie zezwoleń i inne odnośne dokumenty.

1.5.13. Równoważność norm i przepisów prawnych

Gdziekolwiek w Umowie powoływane są konkretne normy lub zbiory przepisów, które spełniać mają materiały, wytwórnie i inne zapasy będące przedmiotem dostaw, oraz Roboty do wykonania i zbadania, stosować się będą obowiązujące przepisy najnowszego wydania lub wydania poprawione odnośnych norm i zbiorów przepisów, chyba że w kontrakcie stwierdza się wyraźnie co innego. Tam, gdzie te normy i zbiory przepisów mają charakter ogólnokrajowy, lub odnoszą się do konkretnego regionu, zostaną przyjęte inne obowiązujące normy, które zapewniają wykonanie na zasadniczo równym lub większym poziomie niż wymagany przez wcześniej wyszczególnione normy i zbiory przepisów pod warunkiem ich uprzedniego sprawdzenia i zatwierdzenia na piśmie przez Inżyniera Projektu. Różnice pomiędzy wyszczególnionymi normami a ich proponowanymi zamiennikami muszą być dokładnie odnotowane na piśmie przez Wykonawcę i przedłożone Inżynierowi Projektu co najmniej na 30 dni przed datę oczekiwanego przez Wykonawcę zatwierdzenia ich przez Inżyniera Projektu. W przypadku, gdy Inżynier Projektu stwierdzi, że zaproponowane zamienniki nie zapewniają wykonania na zasadniczo równym poziomie, Wykonawca zastosuje się do norm wyszczególnionych we wcześniej wspomnianych dokumentach.

1.5.14. Niewypały, niewybuchy

Przed rozpoczęciem Robót budowlanych Wykonawca zobowiązany jest sprawdzić teren budowy pod kątem występowania niewybuchów. W razie natrafienia w czasie prowadzenia prac na niewypały/niewybuchy Wykonawca zobowiązany jest do niezwłocznego przerwania robót, zabezpieczenia terenu oraz wezwania odpowiednich służb (policja, straż pożarna, pogotowie saperskie) i niezwłocznego powiadomienia Inżyniera Projektu.

Koszty zabezpieczenia terenu oraz akcji usunięcia niewypałów/niewybuchów poniesie Wykonawca.

1.5.15 Zajęcie dróg

Przy realizacji Umowy wystąpi konieczność zajęcia dróg.

Przed rozpoczęciem Robót Wykonawca uzyska u zarządców dróg decyzję, zezwalającą na wejście z Robotami w pas drogowy:

- w zakresie dróg gminnych,
- w zakresie dróg dojazdowych, wewnętrznych i niepublicznych.

Do wydania decyzji przez zarządcę drogi na wejście z Robotami w pas drogowy należy opracować i dostarczyć dokumenty zgodnie z:

- Rozporządzeniem Rady Ministrów z dnia 1 czerwca 2004 r. w sprawie określenia warunków udzielania zezwoleń na zajęcie pasa drogowego (Dz. U. Nr 140 poz. 1481) wraz z późniejszymi zmianami;
- Ustawą Prawo budowlane z dnia 07.07.1994r. (t.j. Dz. U. 2010 Nr 243 poz. 21623) wraz z późniejszymi zmianami.

Zarządcy drogi należy przedłożyć wniosek o wydanie zezwolenia na zajęcie pasa drogowego, do którego należy dołączyć m.in.:

- Aktualny i zatwierdzony projekt organizacji ruchu z określeniem sposobu zabezpieczenia Robót zgodnie z wymogami bezpieczeństwa ruchu drogowego,

- Szczegółowy plan sytuacyjny w skali 1:1000 lub 1:500, z zaznaczeniem granic i podaniem wymiarów planowanej powierzchni zajęcia pasa drogowego,
- Ogólny plan orientacyjny w skali 1:10000 lub 1:25000 z zaznaczeniem zajmowanego odcinka pasa drogowego,
- Oświadczenie o posiadaniu ważnego pozwolenia na budowę obiektu umieszczanego w pasie drogowym lub o zgłoszeniu budowy lub prowadzeniu Robót właściwemu organowi administracji architektoniczno-budowlanej,
- Harmonogram Robót prowadzonych w pasie drogowym,
- Kopię pisma Zarządcy drogi, uzgadniającego sposób odtworzenia nawierzchni.

Wysokości opłat za zajęcie pasa drogowego wyliczone zostaną zgodnie ze stawkami określonymi w odpowiednich cennikach zarządców dróg w sprawie ustalenia wysokości stawek opłat za zajęcie pasa dróg publicznych.

Wykonawca w ramach Ceny Ryczałtowej zobowiązany jest do zapewnienia możliwości korzystania z dróg w przypadku zajęcia ich części przy wykonywaniu Robót.

W tym zakresie Wykonawca powinien się dostosować do przepisów Rozporządzenia Ministra Infrastruktury z 23 września 2003 r. w sprawie szczegółowych warunków zarządzania ruchem na drogach oraz wykonywania nadzoru nad tym zarządzaniem (Dz. U. nr 177 poz. 1729).

Wykonawca zobowiązany jest do uzgodnienia z właścicielem lub zarządcą dróg terminów i sposobu wykonania wszystkich Robót prowadzonych na drogach. Wykonawca zobowiązany jest do wykonania wynikającego z tych uzgodnień zabezpieczenia i oznakowania oraz do poinformowania we wskazany sposób innych użytkowników o prowadzonych pracach i wynikających z tego utrudnieniach.

Wszystkie formalności związane z zajęciem dróg i wynikającą z tego organizacją ruchu, Wykonawca zobowiązany jest wykonać własnym staraniem, na własny koszt i ryzyko.

W przypadku dróg publicznych i innych np. wewnętrznych, leśnych, dojazdowych. Wykonawca wystąpi do Zamawiającego o udzielenie pełnomocnictwa niezbędnego do złożenia wniosku zezwalającego na zajęcie pasa drogowego. Opłaty z tytułu zajęcia pasa drogowego naliczane będą bezpośrednio na Wykonawcę.

Wykonawca przygotowuje wniosek o umieszczenie urządzeń w pasach drogowych i innych drogach objętych projektem i przedłoży do Zamawiającego celem akceptacji i podpisu.

1.5.16 Znajdźiska archeologiczne i nadzór archeologiczny

W przypadku natrafienia na znajdźiska archeologiczne Wykonawca zobowiązany jest do powiadomienia o tym fakcie Inżyniera, Zamawiającego i Zachodniopomorskiego Konserwatora Zabytków.

Wykonawca przyjmuje do wiadomości, że może zaistnieć konieczność prowadzenia dalszych Robót na danym odcinku pod nadzorem odpowiednich służb.

Wykonawca zobowiązany będzie do zastosowania się do zaleceń nadzoru archeologicznego i takiej organizacji Robót, aby prowadzone prace archeologiczne nie wstrzymywały Robót w rejonach, w których są możliwe do wykonania.

Jeżeli Teren Budowy znajduje się na terenach objętych ochroną konserwatorską to koszty nadzoru archeologicznego będą leżeć po stronie Wykonawcy natomiast w przypadku gdy wystąpi potrzeba badań tzw. ratunkowych, to koszty tych badań będą leżeć po stronie Zamawiającego.

1.5.17 Nadzór autorski na Terenie Budowy

Koszty nadzoru autorskiego ponosi Zamawiający.

2. MATERIAŁY

Przy wykonywaniu Robót należy, stosować Materiały, zgodne z Dokumentacją Projektową i STWiOR, zaakceptowane przez Inżyniera i Zamawiającego.

Materiały i wyroby stosowane do budowy muszą być zgodne z Prawem Budowlanym.

Dla Materiałów mających kontakt z wodą konieczny jest atest PZH.

Wszystkie nazwy własne Materiałów i nazwy producentów, które mogą się pojawić w SIWZ powinny być rozumiane jako definicje standardów, a nie konkretne rozwiązania mające zastosowanie w Projekcie Budowlanym, a do wbudowania mogą być użyte Materiały i Urządzenia innych producentów o parametrach równoważnych lub wyższych niż przewiduje Projekt Budowlany lub założenia Zamawiającego, a wszystkie koszty wynikające z tytułu zamiennych rozwiązań ponosi Wykonawca.

2.1 Źródła pozyskiwania materiałów

Co najmniej na 21 dni przed zaplanowanym wykorzystaniem jakichkolwiek materiałów przeznaczonych do Robót Wykonawca przedstawi szczegółowe informacje dotyczące proponowanego źródła wytwarzania, zamawiania lub wydobywania materiałów.

Wykonawca ponosi odpowiedzialność za spełnienie wymagań ilościowych i jakościowych materiałów.

Wykonawca poniesie wszystkie koszty, a w tym: opłaty, wynajem, licencje, wynagrodzenia i jakiegokolwiek inne koszty związane z dostarczeniem materiałów do Robót.

2.2 Materiały nie odpowiadające wymaganiom

Materiały i konstrukcje nie odpowiadające wymaganiom STWiOR zostaną przez Wykonawcę wywiezione z Placu Budowy, bądź złożone we wskazanym miejscu.

Każdy rodzaj Robót, w którym znajdują się niezbadane i niezaakceptowane materiały, Wykonawca wykonuje na własne ryzyko, licząc się z jego nie przyjęciem i nie zaplaceniem.

2.3 Przechowywanie i składowanie materiałów

Wykonawca zapewni aby tymczasowo składowane materiały, do czasu gdy będą one potrzebne do Robót, były zabezpieczone przed zniszczeniem, zachowały swoją jakość i właściwości i były dostępne do kontroli przez Zamawiającego.

Miejsca tymczasowego składowania będą zlokalizowane w obrębie Placu Budowy lub poza Placem Budowy w miejscach zorganizowanych przez Wykonawcę.

2.4 Pochodzenie materiałów, inspekcja wytwórni materiałów

a) Wszystkie materiały dostarczone do wbudowania powinny być nowe, wysokiej jakości i starannie wykonane.

Materiały i produkty powinny posiadać certyfikaty potwierdzające ich zgodność z odpowiednimi specyfikacjami narodowych lub międzynarodowych organizacji normujących.

Wykonawca powinien dostarczyć Zamawiającemu pełną informację na temat wszelkich materiałów i produktów.

b) Wytwornie Materiałów będą okresowo kontrolowane przez Inżyniera i Zamawiającego w celu sprawdzenia zgodności stosowanych metod produkcyjnych z wymaganiami STWiOR. Inżynier i Zamawiający ma prawo do pobierania próbek, aby sprawdzić właściwości stosowanych Materiałów.

Wyniki tych kontroli będą podstawą akceptacji pod względem jakości. W przypadku, gdy Inżynier będzie przeprowadzał inspekcję wytwórni będą zachowane następujące warunki:

- Inżynier i Zamawiający będą mieli zapewnioną współpracę i pomoc Wykonawcy oraz producenta Materiałów w czasie przeprowadzania inspekcji.
- Inżynier i Zamawiający będą mieli wolny dostęp, w dowolnym czasie, do tych części wytwórni, gdzie odbywa się produkcja Materiałów przeznaczonych do realizacji Kontraktu.

2.5 Materiały z rozbiórek i odpadowe

Wszystkie elementy i materiały z rozbiórek stają się własnością Wykonawcy i powinny być usunięte z terenu budowy w sposób i terminie niekolidującym z wykonaniem innych robót. Koszt związany z rozbiórką, transportem, zwalką (utyлизacją) w/w materiałów Wykonawca powinien zawrzeć w cenie kontraktowej, w odpowiednich pozycjach kosztorysowych.

Materiały z rozbiórki Wykonawca usunie poza plac budowy przy przestrzeganiu zapisów ustawy z dnia 27 kwietnia 2001 r. o odpadach (Dz. U. Nr 62, poz. 628 ze zmianami).

Pozyskanie miejsca utylizacji materiałów stanowi obowiązek Wykonawcy.

Wykonawca powinien na etapie przygotowania oferty ustalić rzeczywiste odległości odwozu materiałów przeznaczonych do utylizacji i uwzględnić to w cenie ofertowej. Ewentualna zmiana tych odległości w stosunku do założonych w ofercie stanowi ryzyko Wykonawcy.

Jeżeli zaistnieje taka potrzeba lub wynika to z uzgodnień z właścicielami sieci uzbrojenia terenu, elementy pochodzące z rozbiórek sieci uzbrojenia terenu Wykonawca zdemontuje i przetransportuje w miejsce uzgodnione przez Wykonawcę z odpowiednim właścicielem tych sieci na koszt własny na odległość do 50km.

Jeżeli nie zaistnieje żadna z ww. okoliczności, z materiałem z rozbiórki postąpić jak w przypadku pozostałych materiałów rozbiórkowych.

Koszt transportu w miejsca wskazane przez właścicieli sieci uzbrojenia terenu nie podlega osobnej zapłacie i jest zawarty w cenie ryczałtowej.

2.6. Materiały zawierające azbest

Budowa kanalizacji deszczowej, zbiornika retencyjnego ZB4 z urządzeniami do podczyszczania wód deszczowych przy ul. Rozmarynowej oraz remont rzeki Bukowej od zbiornika do ul. Modrej wraz z przebudową kolidującego uzbrojenia na terenie Bezzecza i Szczecina

Obowiązki Wykonawcy prac polegających na bezpiecznym usuwaniu wyrobów zawierających azbest, sposoby i warunki bezpiecznego usuwania wyrobów zawierających azbest, warunki przygotowania do transportu i transport odpadów zawierających azbest do miejsca ich składowania oraz wymagania, jakim powinno odpowiadać oznakowanie odpadów zawierających azbest w szczegółowy sposób określa Rozporządzenie Ministra Gospodarki, Pracy i Polityki Społecznej z dnia 2.04.2004 w sprawie sposobów i warunków bezpiecznego użytkowania i usuwania wyrobów zawierających azbest (Dz. U. 2004.71.649).

2.7. Wymagania ogólne dotyczące dostarczanych elementów wyposażenia (urządzeń).

Wszystkie urządzenia będą dostarczone na Teren Budowy. Wszystkie urządzenia muszą być fabrycznie nowe i dobrej jakości, urządzenia, w których może zaistnieć konieczność wymiany części, będą opatrzone nieścieralnymi tabliczkami metalowymi podającymi wyraźnie nazwę producenta, numery seryjne i podstawowe informacje na temat zastosowania itp. Dane te będą wystarczająco szczegółowe, aby można było je wykorzystać w trakcie zamawiania części zamiennych i korespondencji.

Razem z Dokumentacją Powykonawczą Wykonawca przedłoży Inżynierowi następujące dokumenty (w komplecie dla każdego urządzenia):

- Gwarancje (z prawem gwarancji przeniesionym na Zamawiającego, łącznie z dokumentem potwierdzającym ze strony producenta / uprawnionego dystrybutora);
- Rysunki wyposażenia z wymiarami, średnicami, lokalizacją połączeń z innymi elementami;
- Kompletną specyfikację elementów z podaniem rodzaju materiału;
- Specyfikację Materiałów i narzędzi dostarczanych z urządzeniami;
- Zalecenia dotyczące magazynowania i montażu;
- Instrukcję eksploatacji w języku polskim oraz dodatkowo w języku angielskim, jeśli urządzenie jest produkcji zagranicznej;
- Listę części zamiennych elementów urządzeń, które ulegają „szybkemu zużyciu” do wymiany których Wykonawca zobowiązuje się w okresie gwarancji;
- Wykaz materiałów eksploatacyjnych;

2.8. Karty gwarancyjne i instrukcje fabryczne

Wykonawca zachowa egzemplarze instrukcji i kart gwarancyjnych dostarczonych z elementami wyposażenia (urządzeń), zarejestruje je u producenta (sprzedawcy) na imię Zamawiającego i stanowiąc będą element Dokumentacji Powykonawczej jak wskazano poniżej.

Rejestracja będzie polegała na przeniesieniu prawa z kart gwarancyjnych na Zamawiającego z terminem biegnącym od momentu przekazania elementów wyposażenia (urządzeń) do eksploatacji. Jeśli dostawca elementów wyposażenia (urządzeń) nie wyrazi na to zgody, obowiązki gwaranta przejmie Wykonawca. Gwarancja na dostarczone elementy wyposażenia (urządzeń) winna być zgodna z zapisami Kontraktu.

3. SPRZĘT

Wykonawca jest zobowiązany do używania jedynie takiego sprzętu, który nie spowoduje niekorzystnego wpływu na jakość wykonywanych Robót. Sprzęt użyty do Robót powinien być zgodny z ofertą Wykonawcy i powinien odpowiadać pod względem typów i ilości wskazaniom zawartym w Specyfikacjach Technicznych lub projekcie organizacji robót. Liczba i wydajność sprzętu będzie gwarantować przeprowadzenie robót, zgodnie z zasadami określonymi w Specyfikacji Technicznej, dokumentacji projektowej, w terminie przewidzianym Kontraktem.

Sprzęt będący własnością Wykonawcy lub wynajęty do wykonania Robót ma być utrzymywany w dobrym stanie i gotowości do pracy. Będzie on zgodny z normami ochrony środowiska i przepisami dotyczącymi jego użytkowania.

Jakikolwiek sprzęt, maszyny, urządzenia i narzędzia nie gwarantujące zachowania jakości i warunków wyszczególnionych w Kontrakcie, zostanie zdyskwalifikowane i nie dopuszczone do Robót.

4. TRANSPORT

Wykonawca jest zobowiązany do stosowania jedynie takich środków transportu, które nie wpłyną niekorzystnie na jakość wykonywanych Robót i właściwości przewożonych materiałów.

Liczba środków transportu będzie zapewniać przeprowadzenie robót, zgodnie z zasadami określonymi w Specyfikacji Technicznej i dokumentacji projektowej w terminie przewidzianym Kontraktem.

Przy ruchu na drogach publicznych pojazdy będą spełniać wymagania dotyczące przepisów o ruchu drogowym.

Wykonawca będzie na własny koszt utrzymywać w czystości drogi publiczne oraz dojazdy do Placu Budowy.

Wykonawca ma obowiązek zorganizowania transportu z uwzględnieniem wymogów bezpieczeństwa. Środki transportowe powinny spełniać odpowiednie wymagania w zakresie parametrów charakteryzujących pojazdy, w szczególności w odniesieniu do gabarytów i obciążenia na oś. Jakiegokolwiek skutki finansowe oraz prawne, wynikające z niedotrzymania wymienionych powyżej warunków obciążają Wykonawcę.

Wykonawca stosować się będzie do ustawowych ograniczeń obciążenia na oś przy transporcie materiałów i wyposażenia na i z terenu Robót. Pojazdy i ładunki powodujące nadmierne obciążenie osiowe nie będą dopuszczone na świeżo ukończony fragment budowy w obrębie Placu Budowy. Wykonawca będzie odpowiadał za naprawę wszelkich Robót w ten sposób uszkodzonych.

5. WYMAGANIA DOTYCZĄCE WYKONANIA ROBÓT

5.1 Ogólne warunki wykonywania Robót

Wykonawca jest odpowiedzialny za prowadzenie Robót zgodnie z Kontraktem, oraz za jakość zastosowanych materiałów i wykonywanych Robót, za ich zgodność z Dokumentacją Projektową, wymaganiami ST, PZJ, Projektu Technologii i Organizacji Robót.

Wykonawca jest odpowiedzialny za stosowane metody wykonywania robót.

Przed przystąpieniem do robót Wykonawca uzgodni z Inżynierem Projektu Technologii i Organizacji Robót, Programy Zapewnienia Jakości oraz Projektu uzupełniające.

Wszelkie koszty z tego tytułu nie podlegają odrębnej zapłacie i należy je ująć w Cenie Ryczałtowej

Roboty budowlane Wykonawca winien prowadzić wyłącznie na działkach objętych pozwoleniem na budowę.

W przypadku konieczności zajęcia nieruchomości przyległych do terenu inwestycji, nie objętych pozwoleniem na budowę, wynikających z przyjętej technologii robót, Wykonawca jest zobowiązany uzyskać stosowne dokumenty i uzgodnienia z właścicielem nieruchomości umożliwiające wejście czasowe w teren i jest zobowiązany zastosować odpowiednie środki techniczne minimalizujące uciążliwość działań Wykonawcy dla otoczenia w stopniu możliwym do zaakceptowania przez właściciela przyległego terenu.

Wykonawca ponosi odpowiedzialność za dokładne wytyczenie w planie i wyznaczenie wysokości wszystkich elementów Robót zgodnie z wymiarami i rzędnymi określonymi w Dokumentacji Projektowej..

Wykonawca jest odpowiedzialny za ochronę wszystkich punktów pomiarowych i ich oznaczeń w czasie trwania robót. Jeżeli znaki pomiarowe pobrane z właściwego ODGKiA zostaną zniszczone przez Wykonawcę świadomie lub wskutek zaniedbania, zostaną one odtworzone na koszt Wykonawcy.

Przed przystąpieniem do wykonania prac geodezyjnych i kartograficznych Wykonawca zobowiązany jest zgłosić prace do ośrodka dokumentacji, pozyskać aktualne dane odnośnie państwowej osnowy sytuacyjno-wysokościowej, a następnie po zakończeniu budowy – złożyć operat z pomiaru powykonawczego - do państwowego zasobu geodezyjno kartograficznego.

Pracami geodezyjnymi i kartograficznymi powinna kierować i sprawować nad nimi bezpośredni nadzór i kontrolę wyłącznie osoba posiadająca odpowiednie uprawnienia zawodowe – zgodnie z wymaganiami ustawy Prawo geodezyjne i kartograficzne.

Geodezyjna Obsługa Budowy obejmuje w szczególności:

- a) założenie osnowy realizacyjnej, w dowiązaniu do punktów osnowy państwowej,
- b) wykonanie pomiaru kontrolnego w pasie włączenia do istniejącej sytuacji,
- c) odszukanie i oznaczenie granic pasa lokalizacji inwestycji,
- d) wytyczenie punktów głównych trasy i obiektów inżynierskich,
- e) bieżącą obsługę geodezyjną budowy,
- f) pomiary przemieszczeń i odkształceń prowadzone w miarę potrzeby do końca okresu gwarancyjnego,
- g) inwentaryzację powykonawczą

Następstwa jakiegokolwiek błędu spowodowanego przez Wykonawcę w wytyczeniu i wyznaczaniu Robót zostaną, jeśli wymagać tego będzie Inżynier Projektu, poprawione przez Wykonawcę na własny koszt.

5.2 Polecenia Zamawiającego

Decyzje Inżyniera dotyczące akceptacji lub odrzucenia materiałów i elementów Robót będą oparte na wymaganiach sformułowanych w Kontrakcie, Dokumentacji Projektowej i w ST, a także w normach i wytycznych. Przy podejmowaniu decyzji Inżynier uwzględni wyniki badań materiałów i Robót, rozrzuty normalnie występujące przy produkcji i przy badaniach materiałów, doświadczenia z przeszłości, wyniki badań naukowych oraz inne czynniki wpływające na rozważaną kwestię.

Każdorazowo przed przystąpieniem do robót ziemnych należy wykonać przekopy próbne dla identyfikacji uzbrojenia podziemnego.

W przypadku ich wystąpienia Wykonawca wykona projekt zabezpieczenia urządzenia na czas prowadzenia robót w uzgodnieniu z jego właścicielem oraz wszelkie roboty z tym związane. Wszelkie koszty z tego tytułu nie

podlegają odrębnej zapłacie i należy ująć je w Cenie Ryczałtowej.

Wykonawca powinien zapoznać się z całością dokumentacji (wszystkimi branżami), ustalić miejsca kolizyjne i opracować szczegóły przejść infrastruktury przez elementy konstrukcyjne.

Wykonawca prowadzi Roboty na podstawie przyjętej własnej technologii robót.

Dla przyjętej technologii Wykonawca opracowuje Projekty Technologii i Organizacji Robót lub inne Projekty wymagane w ST np.: projekt zabezpieczenia wykopów itp. Zastosowany sprzęt, wszystkie materiały, roboty i ich zabezpieczenie wynikające z przyjętych rozwiązań technicznych i technologicznych w ramach opracowań Wykonawcy nie podlegają odrębnej zapłacie, wszelkie koszty z tego tytułu należy ująć w Cenie Ryczałtowej.

Wykonawca powinien powiadomić właścicieli urządzeń w terminie 21 dni przed przystąpieniem do robót związanych z usunięciem kolizji sieci energetycznych, teletechnicznych, kanalizacyjnych, melioracyjnych wodociągowych i gazowych. Koszty nadzoru z tego tytułu nie podlegają odrębnej zapłacie i należy ująć je w Cenie Ryczałtowej.

6. KONTROLA JAKOŚCI ROBÓT

6.1. Program zapewnienia jakości (PZJ)

Do obowiązków Wykonawcy należy opracowanie i przedstawienie do aprobaty Inżyniera/Zamawiającego programu zapewnienia jakości, w którym przedstawi on zamierzony sposób wykonywania Robót, możliwości techniczne, kadrowe i organizacyjne gwarantujące wykonanie Robót zgodnie z Dokumentacją Projektową, ST oraz ustaleniami przekazanymi przez Inżyniera.

Program zapewnienia jakości będzie zawierać:

Część ogólną opisującą:

- organizację wykonania Robót, w tym terminy i sposób prowadzenia Robót,
- organizację ruchu na budowie oraz oznakowanie Robót,
- Plan BiOZ,
- wykaz zespołów roboczych, ich kwalifikacje i przygotowanie praktyczne,
- wykaz osób (imię, nazwisko, stanowisko, nr telefonu kontaktowego) odpowiedzialnych za jakość i terminowość wykonania poszczególnych elementów Robót,
- system (sposób i procedurę) proponowanej kontroli sterowania jakością wykonywanych Robót, dla każdej z poszczególnych branż;
- wyposażenie w sprzęt i urządzenia do pomiarów i kontroli (opis laboratorium własnego lub laboratorium, któremu Wykonawca zamierza zlecić prowadzenie badań),
- sposób oraz formę gromadzenia wyników badań laboratoryjnych, zapis pomiarów, nastaw mechanizmów sterujących, a także wyciąganych wniosków i zastosowanych korekt w procesie technologicznym, proponowany sposób i formę przekazywania tych informacji Inżynierowi;
- metody ograniczenia oddziaływania Robót na środowisko.

Część szczegółową opisującą dla każdego asortymentu Robót:

- wykaz Urządzeń stosowanych na budowie z ich parametrami technicznymi oraz wyposażeniem w mechanizmy do sterowania i urządzenia pomiarowo-kontrolne;
- rodzaje i ilość środków transportu razem z metodami załadunku i rozładunku Materiałów, spoiw, lepiszczy, kruszyw itp.,
- sposób zabezpieczenia i ochrony ładunków przed utratą ich właściwości w czasie transportu,
- sposób i procedurę pomiarów i badań (rodzaj i częstotliwość, pobieranie próbek, legalizacja i sprawdzanie Urządzeń, i metody geodezyjne itp.) prowadzonych podczas dostaw Materiałów, wytwarzania mieszanek i wykonywania poszczególnych elementów Robót,
- sposób postępowania z Materiałami i Robotami nieodpowiadającymi wymaganiami.

6.2. Zasady kontroli jakości Robót

Celem kontroli Robót będzie takie sterowanie ich przygotowaniem i wykonaniem, aby osiągnąć założoną jakość Robót.

Wykonawca jest odpowiedzialny za pełną kontrolę Robót i jakości materiałów. Wykonawca zapewni odpowiedni system kontroli, włączając personel, laboratorium, sprzęt, zaopatrzenie i wszystkie urządzenia niezbędne do pobierania próbek i badań materiałów oraz Robót.

Przed zatwierdzeniem systemu kontroli Inżynier może zażądać od Wykonawcy przeprowadzenia badań w celu

zademonstrowania, że poziom ich wykonywania jest zadowalający.

Wykonawca będzie przeprowadzać pomiary i badania materiałów oraz Robót z częstotliwością zapewniającą stwierdzenie, że Roboty wykonano zgodnie z wymaganiami zawartymi w Dokumentacji Projektowej i ST.

Minimalne wymagania co do zakresu badań i ich częstotliwość są określone w ST, normach i wytycznych. W przypadku, gdy nie zostały one tam określone, Inżynier w porozumieniu z Projektantem ustali jaki zakres kontroli jest konieczny, aby zapewnić wykonanie Robót zgodnie z Umową.

Wykonawca dostarczy Inżynierowi świadectwa, że wszystkie stosowane urządzenia i sprzęt badawczy posiadają ważną legalizację, zostały prawidłowo wykalibrowane i odpowiadają wymaganiom norm określających procedury badań.

Inżynier będzie mieć nieograniczony dostęp do pomieszczeń laboratoryjnych, w celu ich inspekcji.

Inżynier będzie przekazywać Wykonawcy pisemne informacje o jakichkolwiek niedociągnięciach dotyczących urządzeń laboratoryjnych, sprzętu, zaopatrzenia laboratorium, pracy personelu lub metod badawczych. Jeżeli niedociągnięcia te będą tak poważne, że mogą wpłynąć ujemnie na wyniki badań, Inżynier Projektu natychmiast wstrzyma użycie do Robót badanych materiałów i dopuści je do użycia dopiero wtedy, gdy niedociągnięcia w pracy laboratorium Wykonawcy zostaną usunięte i stwierdzona zostanie odpowiednia jakość tych materiałów.

Wszystkie koszty związane z organizowaniem i prowadzeniem badań materiałów ponosi Wykonawca.

6.3 Pobieranie próbek

Próbki będą pobierane losowo. Zaleca się stosowanie statystycznych metod pobierania próbek, opartych na zasadzie, że wszystkie jednostkowe elementy produkcji mogą być z jednakowym prawdopodobieństwem wytypowane do badań.

Inżynier będzie mieć zapewnioną możliwość udziału w pobieraniu próbek.

Na polecenie Inżyniera Wykonawca będzie przeprowadzać dodatkowe badania tych materiałów, które budzą wątpliwości co do jakości, o ile kwestionowane materiały nie zostaną przez Wykonawcę usunięte lub ulepszone z własnej woli. Koszty tych dodatkowych badań pokrywa Wykonawca.

Pojemniki do pobierania próbek będą dostarczone przez Wykonawcę i zaakceptowane przez Inżyniera. Próbki dostarczone przez Wykonawcę do badań wykonywanych przez Inżyniera będą odpowiednio opisane i oznakowane, w sposób zaakceptowany przez Inżyniera.

6.4. Badania i pomiary

Wszystkie badania i pomiary będą przeprowadzone zgodnie z wymaganiami norm. W przypadku, gdy normy nie obejmują jakiegokolwiek badania wymaganego w ST, stosować można wytyczne krajowe, albo inne procedury, zaakceptowane przez Inżyniera.

Przed przystąpieniem do pomiarów lub badań, Wykonawca powiadomi Inżyniera o rodzaju, miejscu i terminie pomiaru lub badania. Po wykonaniu pomiaru lub badania, Wykonawca przedstawi na piśmie ich wyniki do akceptacji Inżyniera.

6.5. Raporty z badań

Wykonawca będzie przekazywać Inżynierowi kopie raportów z wynikami badań jak najszybciej, nie później jednak niż w terminie określonym w programie zapewnienia jakości.

Wyniki badań (kopie) będą przekazywane Inżynierowi na formularzach według dostarczonego przez niego wzoru lub innych, przez niego zaakceptowanych.

6.6. Badania prowadzone przez Inżyniera

Dla celów kontroli jakości i zatwierdzenia, Inżynier uprawniony jest do dokonywania kontroli, pobierania próbek i badania materiałów u źródła ich wytwarzania, i zapewniona mu będzie wszelka potrzebna do tego pomoc ze strony Wykonawcy i producenta materiałów.

Inżynier, po uprzedniej weryfikacji systemu kontroli Robót prowadzonego przez Wykonawcę, będzie oceniać zgodność materiałów i Robót z wymaganiami ST na podstawie wyników badań dostarczonych przez Wykonawcę.

Inżynier może pobierać próbki materiałów i prowadzić badania niezależnie od Wykonawcy, na swój koszt. Jeżeli wyniki tych badań wykażą, że raporty Wykonawcy są niewiarygodne, to Inżynier poleci Wykonawcy lub zleci niezależnemu laboratorium przeprowadzenie powtórnych lub dodatkowych badań, albo oprze się wyłącznie na

własnych badaniach przy ocenie zgodności materiałów i Robót z Dokumentacją Projektową i ST. W takim przypadku całkowite koszty powtórnych lub dodatkowych badań i pobierania próbek poniesione zostaną przez Wykonawcę.

6.7. Certyfikaty i deklaracje

Inżynier może dopuścić do użycia tylko te materiały, które zostały wprowadzone do obrotu zgodnie z odrębnymi przepisami. Właściwości użytkowe tych materiałów, zastosowanych w obiekcie budowlanym w sposób trwały muszą umożliwiać prawidłowo zaprojektowanym i wykonanym obiektom budowlanym spełnienie wymagań podstawowych o których mowa w art. 5 ust.1 pkt1. Ustawy Prawo budowlane.

Zgodnie z ustawą z dnia 16 kwietnia 2004 r o wyrobach budowlanych (Dz. U nr 92 poz. 881 z 2004r.) dopuszcza się do stosowania:

- 1) Wyroby posiadające znak CE – bez ograniczeń,
- 2) Wyroby, które nie posiadają znaku CE – pod warunkiem, gdy:
 - a) wyrób został wyprodukowany na terytorium Polski
 - w zgodzie z istniejącą Polską Normą, a producent załączył deklarację zgodności z tą normą,
 - w przypadku braku Polskiej normy lub istotnej różnicy od jej zapisów, to w zgodzie uzyskaną aprobatą techniczną, a producent załączył deklarację zgodności z tą aprobatą,
 - posiada znak budowlany świadczący o zgodności z Polską Normą wyrobu albo aprobatą techniczną, a producent załączył odpowiednią informację o wyrobie,
 - b) wyrób został wyprodukowany poza terytorium Polski, ale udzielono mu aprobaty technicznej a producent załączył do wyrobu deklarację zgodności z tą aprobatą,
 - c) jest to wyrób umieszczony w odpowiednim wykazie wyrobów mających niewielkie znaczenie dla zdrowia i bezpieczeństwa, dla których producent wydał deklarację zgodności z uznanymi regułami sztuki budowlanej,
- 3) Jednostkowego, w danym obiekcie budowlanym wyrobu wytworzonego według indywidualnej dokumentacji technicznej, dla którego producent wydał specjalne oświadczenie o zgodności wyrobu z tą dokumentacją oraz z przepisami.

Wyrób budowlany, który posiada oznakowanie CE lub znak budowlany, albo posiada deklarację zgodności, nie może być modyfikowany bez utraty ważności dokumentów dopuszczających do wbudowania. W przypadku zastosowania modyfikacji należy uzyskać aprobatę techniczną dla takiego wyrobu.

W przypadku materiałów, dla których w ST są wymagane dokumenty, każda partia dostarczona do Robót będzie posiadać te dokumenty, określające w sposób jednoznaczny jej cechy.

Produkty przemysłowe muszą posiadać odpowiednie dokumenty wydane przez producenta, a w razie potrzeby poparte wynikami badań wykonanych przez niego. Kopie wyników tych badań będą dostarczone przez Wykonawcę Inżynierowi Projektu.

Jakiegokolwiek materiały, które nie spełniają tych wymagań będą odrzucone.

6.5 Dokumenty Budowy

6.5.1 Dziennik Budowy

Dziennik Budowy jest wymaganym dokumentem prawnym obowiązującym Inżyniera, Zamawiającego, Wykonawcę i Projektanta pełniącego nadzór autorski w okresie od przekazania Wykonawcy Terenu Budowy do odbioru końcowego.

Odpowiedzialność za prowadzenie Dziennika Budowy zgodnie z obowiązującymi przepisami spoczywa na Wykonawcy. Zapisy w Dzienniku Budowy będą dokonywane na bieżąco i będą dotyczyć przebiegu robót, stanu bezpieczeństwa ludzi i mienia oraz technicznej i gospodarczej strony budowy. Każdy zapis w Dzienniku Budowy będzie opatrzony datą jego dokonania, podpisem osoby, która dokonała zapisu, z podaniem jej imienia i nazwiska oraz stanowiska służbowego. Zapisy będą czytelne, dokonane trwałą techniką, w porządku chronologicznym, bezpośrednio jeden pod drugim, bez przerw. Załączone do Dziennika Budowy protokoły i inne dokumenty będą oznaczone kolejnym numerem załącznika i opatrzone datą i podpisem Wykonawcy i Inżyniera.

Do Dziennika Budowy należy wpisywać w szczególności:

- datę przekazania Wykonawcy Terenu Budowy,
- datę przekazania przez Zamawiającego Dokumentacji Projektowej,
- uzgodnienie przez Inżyniera programu zapewnienia jakości i harmonogramów robót,
- terminy rozpoczęcia i zakończenia poszczególnych elementów robót,
- przebieg robót, trudności i przeszkody w ich prowadzeniu, okresy i przyczyny przerw w robotach,
- uwagi i polecenia Inżyniera,

- daty zarządzenia wstrzymania robót, z podaniem powodu,
- zgłoszenia i daty odbiorów robót zanikających, ulegających zakryciu, częściowych i końcowych odbiorów robót, - wyjaśnienia, uwagi i propozycje Wykonawcy,
- stan pogody i temperaturę powietrza w okresie wykonywania robót podlegających ograniczeniom lub wymaganiom szczególnym w związku z warunkami klimatycznymi,
- zgodność rzeczywistych warunków geotechnicznych z ich opisem w Dokumentacji Projektowej,
- dane dotyczące czynności geodezyjnych (pomiarowych) dokonywanych przed i w trakcie wykonywania robót,
- dane dotyczące sposobu wykonywania zabezpieczenia robót,
- dane dotyczące jakości materiałów, pobierania próbek oraz wyniki przeprowadzonych badań z podaniem, kto je przeprowadzał,
- wyniki prób poszczególnych elementów budowy z podaniem, kto je przeprowadzał,
- inne istotne informacje o przebiegu robót.

Propozycje, uwagi i wyjaśnienia Wykonawcy, wpisane do Dziennika Budowy będą przedłożone Inżynierowi do ustosunkowania się. Decyzje Inżyniera wpisane do Dziennika Budowy Wykonawca podpisuje z zaznaczeniem ich przyjęcia lub zajęciem stanowiska. Wpis projektanta do Dziennika Budowy obliguje Inżyniera do ustosunkowania się.

6.5.2 Księga Obmiaru

Księga Obmiaru stanowi dokument pomocniczy opracowany i prowadzony przez Wykonawcę zgodnie z Tabelą Elementów Rozliczeniowych..

6.5.3 Dokumenty laboratoryjne

Dzienniki laboratoryjne, atesty materiałów, orzeczenia o jakości materiałów, recepty robocze i kontrolne wyniki badań Wykonawcy będą gromadzone w formie uzgodnionej w programie zapewnienia jakości.

Dokumenty te stanowią załączniki do odbioru robót. Winny być udostępnione na każde życzenie Inżyniera.

6.5.4 Pozostałe dokumenty budowy

Do dokumentów budowy zalicza się, oprócz wymienionych w pkt (1)-(3) następujące dokumenty:

- a) prawomocne pozwolenia na Budowę,
- b/ protokoły przekazania Terenu Budowy,
- c/ umowy cywilno-prawne z osobami trzecimi i inne umowy cywilno-prawne,
- d) protokoły odbioru robót,
- e) protokoły z narad i ustaleń,
- f) korespondencję na budowie,
- g) protokoły odbioru robót spisane z zarządcami dróg lub administratorami terenu, po wykonaniu robót odtworzeniowych nawierzchni drogowych i chodników,
- h) protokoły z prawidłowo przeprowadzonych Prób Końcowych,

6.5.5. Przechowywanie dokumentów budowy

Dokumenty budowy będą przechowywane na Terenie Budowy w miejscu odpowiednio zabezpieczonym. Zaginięcie któregośkolwiek z dokumentów budowy spowoduje jego natychmiastowe odtworzenie w formie przewidzianej prawem. Wszelkie dokumenty budowy będą zawsze dostępne dla Inżyniera i przedstawiane do wglądu na życzenie Zamawiającego.

7. OBMIAR ROBÓT

7.1. Ogólne zasady obmiaru Robót

Obmiar robót będzie prowadzony przez Wykonawcę pomocniczo, zgodnie z Tabelą Elementów Rozliczeniowych, w celu potwierdzenia wykonania danego elementu zgodnie z TER.

Niżej wskazane zapisy, w pkt. 7.2, 7.3, 7.4, 7.5, należy stosować tylko pomocniczo.

7.2. Zasady określania ilości Robót i materiałów

Długości i odległości pomiędzy wyszczególnionymi punktami skrajnymi będą obmierzone poziomo wzdłuż linii osiowej.

Jeśli Szczegółowe Specyfikacje Techniczne właściwe dla danych Robót nie wymagają tego inaczej, objętości będą wyliczone w m³ jako długość pomnożona przez średni przekrój.

Objętości robót ziemnych będą wyliczone w m³ gruntu rodzimego (wykopy, nasypy zakupy gruntu w tym humusu z dowozu, wywozy, utylizacja).

Ilości dla materiałów rozbiórkowych wywożonych i utylizowanych będą ustalane jako objętości wyliczone w m³ na podstawie obmiaru wg wymiarów rozbiieranych konstrukcji i powiększone mnożnikiem 1.5 dla gruzu betonowego i 1.3 dla gruzu asfaltowego.

Ilości, które mają być obmierzone wagowo, będą ważone w tonach lub kilogramach zgodnie z wymaganiami Specyfikacji Technicznych.

7.3. Urządzenia i sprzęt pomiarowy

Wszystkie urządzenia i sprzęt pomiarowy, stosowany w czasie obmiaru Robót będą zaakceptowane przez Inżyniera.

Urządzenia i sprzęt pomiarowy zostaną dostarczone przez Wykonawcę. Jeżeli urządzenia te lub sprzęt wymagają badań atestujących to Wykonawca będzie posiadać ważne świadectwa legalizacji.

Wszystkie urządzenia pomiarowe będą przez Wykonawcę utrzymywane w dobrym stanie, w całym okresie trwania Robót.

7.4. Wagi i zasady ważenia

Wykonawca dostarczy i zainstaluje urządzenia wagowe odpowiadające odnośnym wymaganiom Specyfikacji Technicznych. Będzie utrzymywać to wyposażenie zapewniając w sposób ciągły zachowanie dokładności wg norm zatwierdzonych przez Inżyniera.

7.5. Czas przeprowadzenia obmiaru

Obmiary robót należy prowadzić na bieżąco (każdego dnia).

Obmiar Robót zanikających przeprowadza się w czasie ich wykonywania.

Obmiar Robót podlegających zakryciu przeprowadza się przed ich zakryciem.

Roboty pomiarowe do obmiaru oraz nieodzowne obliczenia będą wykonane w sposób zrozumiały i jednoznaczny.

Wymiary skomplikowanych powierzchni lub objętości będą uzupełnione odpowiednimi szkicami umieszczonymi na karcie Rejestru Obmiarów. W razie braku miejsca szkice mogą być dołączone w formie oddzielnego załącznika do Rejestru Obmiarów, którego wzór zostanie uzgodniony z Inżynierem.

8. ODBIÓR ROBÓT

8.1. Rodzaje odbiorów robót

W zależności od ustaleń odpowiednich ST, roboty podlegają następującym etapom odbioru, dokonywanym przez Inżyniera/Zamawiającego przy udziale Wykonawcy:

- a) odbiorowi robót zanikających i ulegających zakryciu,
- b) odbiorowi częściowemu,
- c) odbiorowi końcowemu,
- d) odbiorowi pogwarancyjnemu/ostatecznemu.

8.2. Odbiór robót zanikających i ulegających zakryciu.

Odbiór robót zanikających i ulegających zakryciu polega na finalnej ocenie ilości i jakości wykonywanych robót, które w dalszym procesie realizacji ulegną zakryciu. Odbiór robót zanikających i ulegających zakryciu będzie dokonany w czasie umożliwiającym wykonanie ewentualnych korekt i poprawek bez hamowania ogólnego postępu robót. Odbioru robót dokonuje Inżynier. Gotowość danej części robót do odbioru zgłasza Wykonawca wpisem do Dziennika Budowy i jednoczesnym powiadomieniem Inżyniera.

Odbiór będzie przeprowadzony niezwłocznie, nie później jednak niż w ciągu 3 dni od daty zgłoszenia wpisem do Dziennika Budowy i powiadomienia o tym fakcie Inżyniera. Jakość i ilość robót ulegających zakryciu ocenia Inżynier na podstawie dokumentów zawierających komplet wyników badań laboratoryjnych i w oparciu o przeprowadzone pomiary, w konfrontacji z Dokumentacją Projektową, ST i uprzednimi ustaleniami.

8.3. Odbiór częściowy

Odbiór częściowy polega na ocenie ilości i jakości wykonanych części robót. Odbioru częściowego Robót

dokonywane wg zasad jak przy odbiorze końcowym Robót, Odbioru częściowego robót dokonuje Inżynier/Zamawiający.

8.4. Odbiór końcowy robót

Odbiór końcowy robót polega na finalnej ocenie rzeczywistego wykonania robót w odniesieniu do ich ilości, jakości i wartości. Całkowite zakończenie robót oraz gotowość do odbioru końcowego będzie stwierdzona przez Wykonawcę wpisem do Dziennika Budowy z bezzwłocznym powiadomieniem na piśmie o tym fakcie Inżyniera wraz z dostarczeniem dokumentów o których mowa w punkcie 8.5. Odbiór końcowy robót nastąpi w terminie ustalonym w Umowie. Odbioru końcowego robót dokona komisja wyznaczona przez Zamawiającego w obecności Inżyniera i Wykonawcy. Komisja odbierająca roboty dokona ich oceny jakościowej na podstawie przedłożonych dokumentów, wyników badań i pomiarów, ocenie wizualnej oraz zgodności wykonania robót z Dokumentacją Projektową i ST. W toku odbioru końcowego robót komisja zapozna się z realizacją ustaleń przyjętych w trakcie odbiorów robót zanikających i ulegających zakryciu, zwłaszcza w zakresie wykonania robót uzupełniających i robót poprawkowych. W przypadkach niewykonania wyznaczonych robót poprawkowych lub robót uzupełniających, komisja przerwie swoje czynności i ustala nowy termin odbioru końcowego.

8.5. Dokumenty do odbioru końcowego robót

Do odbioru końcowego Wykonawca jest zobowiązany przygotować min. następujące dokumenty:

- Protokół Prób Końcowych – opisany w poszczególnych STWiOR,
- Oświadczenie Kierownika Budowy zgodne z wymaganiami właściwych przepisów
- Dokumentację Projektową z naniesionymi zmianami,
- Specyfikacje Techniczne,
- uwagi i zalecenia Inżyniera, zwłaszcza przy odbiorze robót zanikających i ulegających zakryciu, i udokumentowanie wykonania jego zaleceń,
- recepty i ustalenia technologiczne,
- Dzienniki Budowy ,
- wyniki pomiarów kontrolnych oraz badań i oznaczeń laboratoryjnych zgodne z ST i PZJ,
- atesty jakościowe wbudowanych materiałów,
- opinię technologiczną sporządzoną na podstawie wszystkich wyników badań i pomiarów załączonych do dokumentów odbioru, a wykonywanych zgodnie z PZJ i ST,
- sprawozdanie techniczne,
- inwentaryzację powykonawczą
- inne dokumenty wymagane przez Zamawiającego.

Sprawozdanie techniczne będzie zawierać:

- zakres i lokalizację wykonywanych robót,
- wykaz wprowadzonych zmian w stosunku do Dokumentacji Projektowej przekazanej przez Zamawiającego,
- uwagi dotyczące warunków realizacji robót,
- datę rozpoczęcia i zakończenia robót.

W przypadku, gdy wg komisji, roboty pod względem przygotowania dokumentacyjnego nie będą gotowe do odbioru końcowego, komisja w porozumieniu z Wykonawcą wyznaczy ponowny termin odbioru końcowego robót.

Wszystkie zarządzone przez komisję roboty poprawkowe lub uzupełniające będą zestawione wg wzoru ustalonego przez Inżyniera . Termin wykonania robót poprawkowych i robót uzupełniających wyznaczy komisja.

8.6. Odbiór pogwarancyjny/ostateczny

Odbiór pogwarancyjny polega na ocenie wykonanych robót związanych z usunięciem wad stwierdzonych przy odbiorze końcowym i zaistniałych w okresie gwarancyjnym. Odbiór pogwarancyjny będzie dokonany na podstawie oceny wizualnej oraz na podstawie niezbędnych badań z uwzględnieniem zasad odbioru końcowego i wymagań niniejszych ST. W czasie odbioru pogwarancyjnego elementy muszą spełniać wymagania jak przy odbiorze końcowym.

8.7. Rozruch, próby końcowe

Próby Końcowe należy wykonać zgodnie z zapisami w szczegółowych STWiOR.

Każdy element będzie poddawany Pródom Końcowym. Pozytywne zakończenie Prób Końcowych będzie podstawą do wystawienia rozliczenia..

Wykonawca w obecności Inżyniera i Zamawiającego będzie rejestrował wszelkie dane konieczne do

wykazania, że gwarantowane parametry zostały osiągnięte. Próby Końcowe będą uznane za zadawalające, jeżeli elementy w pełni uzyskają wymagania dotyczące działania wymienione w Dokumentacji Projektowej i Specyfikacjach Technicznych.

Dokumenty do Prób Końcowych:

Do Prób Końcowych Wykonawca jest zobowiązany przygotować dokumenty wymienione w szczegółowych STWiOR zależnie od rodzaju Robót.

9 PODSTAWA PŁATNOŚCI

9.1. Ustalenia ogólne

Zasady płatności opisane są w Umowie.

9.2 Wycena pozycji w Tabeli Elementów Rozliczeniowych

Podstawą płatności jest ryczałtowa cena umowna, skalkulowana przez Wykonawcę zgodnie z Tabelą Elementów Rozliczeniowych, warunkami umowy i SIWZ. Przekazany Wykonawcy robót przedmiar robót zgodnie z zasadami rozliczenia ryczałtowego jest wyłącznie dokumentem informacyjnym (pomocniczym). Przy określaniu cen dla danej pozycji w TER Wykonawca musi uwzględnić wszelkie koszty wynikające z umowy. Określona cena jest ostateczna i wyklucza możliwość żądania dodatkowej zapłaty za wykonanie Robót.

Cena danej pozycji robót w Tabeli Elementów Rozliczeniowych będzie obejmować w szczególności:

- Koszty czynności formalno-prawnych niezbędnych do zrealizowania Zadania;
- robocizną oraz wszelkie koszty z nią związane;
- wartość Materiałów wraz z kosztami ich zakupu, transportu na Teren Budowy i magazynowania;
- dostawę i montaż wszystkich Urządzeń stanowiących Roboty Stałe, osprzęt itp.;
- wartość pracy Sprzętu wraz z kosztami jednorazowymi (sprowadzenie sprzętu na Teren Budowy i z powrotem, montaż i demontaż na stanowisku pracy);
- koszty pośrednie, w skład których wchodzi, min.: płace personelu i kierownictwa budowy, pracowników nadzoru i laboratorium;
- koszty utrzymania i zabezpieczenia Terenów Budowy, koszty usług obcych przedsiębiorstw na rzecz budowy, ekspertyzy dotyczące Robót;
- Koszty związane z zajęciem pasa drogowego dróg publicznych, dróg leśnych, wewnętrznych, dojazdowych i innych ;
- koszty eksploatacji zaplecza budowy (w tym energii i wody itp.);
- koszty dotyczące oznakowania Robót, wykonania prac towarzyszących i Robót Tymczasowych;
- wydatki dotyczące bhp, ubezpieczenia oraz koszty zarządu Wykonawcy;
- koszty ogólne Wykonawcy, zysk kalkulacyjny zawierający ewentualne ryzyko Wykonawcy z tytułu innych wydatków mogących wystąpić w czasie realizacji Robót w Okresie Gwarancji i Rękojmi;
- podatki wyliczane zgodnie z zasadami, wynikające z działalności Wykonawcy, z wyjątkiem podatku VAT;
- wykonanie robót podstawowych wg szczegółowych STWiOR – odpowiednio dla rodzaju Robót;
- wykonanie wszelkich Robót przygotowawczych i tymczasowych niezbędnych dla wykonania Robót zgodnie z Kontraktem;
- wykonania wszelkich kontroli, badań, pomiarów i prób zgodnie z poszczególnymi STWiOR;
- uporządkowanie Terenu Budowy po zakończeniu Robót;
- wykonanie badań i odbiorów niezbędnych w celu uzyskania pozwolenia na użytkowanie jeśli jest wymagane w Pozwoleniu na Budowę;
- wykonanie wszystkich robót tymczasowych niezbędnych do usunięcia kolizji oraz koszty
- naprawy uszkodzonych w trakcie Robót ogrodzeń jak również koszty odtworzenia terenu co najmniej do stanu zastanego posesji prywatnych a także odszkodowań i wycen odszkodowań za spowodowane uszkodzenia lub straty;

oraz inne związane z wykonaniem zakresu objętego daną pozycją w Tabeli Elementów Rozliczeniowych a wynikające z dokumentów określonych w Umowie.

9.2. Warunki umowy i wymagania ogólne ST 00.00

Koszt dostosowania się do wymagań warunków umowy i wymagań ogólnych zawartych w Specyfikacji Technicznej ST 00.00 obejmuje wszystkie warunki określone w w/w dokumentach.

9.3 Objazdy, Przejazdy i Organizacja Ruchu

Koszt wybudowania objazdów / przejazdów i organizacji ruchu obejmuje:

- (a) Wykonanie ewentualnych dodatkowych projektów organizacji ruchu kołowego, kolejowego itp. i ich uzgodnienie, związanych z przyjętą technologią robót.
- (b) Ustawienie tymczasowego oznakowania i oświetlenia zgodnie z wymaganiami bezpieczeństwa ruchu.
- (c) Opłaty/ dzierżawy terenu.
- (d) Przygotowanie terenu.
- (e) Wykonanie objazdów tymczasowych, ramp, chodników, krawężników, barier, oznakowań i drenażu.
- (f) Tymczasowa przebudowa urządzeń obcych.

Koszt Utrzymania objazdów/przejazdów i organizacji ruchu obejmuje:

- (a) Oczyszczanie, przestawienie, przykrycie i usunięcie tymczasowych oznakowań pionowych, poziomych, barier i świateł.
- (b) Utrzymanie płynności ruchu publicznego.

Koszt Likwidacji objazdów/przejazdów i organizacji ruchu obejmuje:

- Usunięcie wbudowanych materiałów i oznakowania (stanowią własność Wykonawcy).
- Doprowadzenie terenu do stanu pierwotnego.

10. PRZEPISY ZWIĄZANE

Pozycje Specyfikacji Technicznych odnoszą się do Polskich Norm (PN), norm europejskich (EN), norm niemieckich (DIN) przepisów branżowych oraz instrukcji. Powinny one być traktowane jako nieodłączna część i stosowane łącznie ze Specyfikacją Techniczną i Dokumentacją Projektową. Zastosowanie powinno mieć ostatnie wydanie Norm (datowane nie później niż 30 dni przed datą złożenia ofert), chyba że określono inaczej. Roboty winny być wykonane z zachowaniem bezpieczeństwa, w ścisłej zgodności z Polskimi Normami lub odpowiednikami Norm Europejskich do pewnego stopnia przyjętego przez Polskie ustawodawstwo.

Wykonawca zobowiązany jest stosować się do innych wiążących norm związanych z realizacją Robót w ramach Kontraktu oraz zastosować się do przepisów tych norm na tych samych warunkach co do innych wymagań zawartych w Specyfikacji Technicznej.

Przyjmuje się, że Wykonawca jest w pełni zaznajomiony z zawartością i wymogami tych norm.

Wykonawca jest zobowiązany do zapoznania się z Prawem Polskim i innymi przepisami władz centralnych i lokalnych oraz z przepisami statutowymi i wytycznymi, które są w jakikolwiek sposób powiązane z Robotami. Wykonawca będzie w pełni odpowiedzialny za przestrzeganie tego prawa, przepisów, zasad i wytycznych w trakcie realizacji Robót.

Wykonawca będzie przestrzegał prawa do patentów i będzie w pełni odpowiedzialny za spełnianie wszelkich wymagań prawnych w stosunku do używanych opatentowanych urządzeń lub metod oraz stale będzie informował Zamawiającego o swoich działaniach, przedstawiając kopie pozwoleń i innych stosownych dokumentów.

Ustawa z dnia 7 lipca 1994 - Prawo budowlane (jednolity tekst Dz.U. z 2003 Nr 207, poz. 2016 z późniejszymi zmianami).

Ustawa z dnia 29 stycznia 2004 - Prawo zamówień publicznych (Dz.U. Nr 19, poz. 177).

Ustawa z dnia 16 kwietnia 2004 – o wyrobach budowlanych (Dz.U. Nr 92, poz. 881).

Ustawa z dnia 24 sierpnia 1991 – o ochronie przeciwpożarowej (jednolity tekst Dz.U. z 2002 Nr 147, poz. 1229).

Ustawa z dnia 21 grudnia 2000 – o dozorcze technicznym (Dz.U. Nr 122, poz. 1321 z późniejszymi zmianami).

Ustawa z dnia 27 kwietnia 2001 – Prawo ochrony środowiska (Dz.U. Nr 62, poz. 627 z późniejszymi zmianami).

Ustawa z dnia 21 marca 1985 – o drogach publicznych (jednolity tekst Dz.U. z 2004 Nr 204, poz. 2086).

Ustawa z dnia 30 sierpnia 2002 – o systemie oceny zgodności (jednolity tekst Dz.U. z 2004 Nr 204, poz. 2087).

Rozporządzenie MGPIB z dnia 21 lutego 1995 w sprawie rodzaju i czynności opracowań geodezyjno – kartograficznych obowiązujących w budownictwie (Dz.U. Nr 25, poz. 133).

Rozporządzenie Ministra Infrastruktury z dnia 12 kwietnia 2002 w sprawie warunków technicznych, jakimi powinny odpowiadać budynki i ich usytuowanie

(Dz.U. Nr 75, poz. 690).

Rozporządzenie Ministra Infrastruktury z dnia 2 grudnia 2002 w sprawie systemów oceny zgodności wyrobów budowlanych oraz sposobu ich oznaczania znakowaniem CE (Dz.U. Nr 209, poz. 1779).

Rozporządzenie Ministra Infrastruktury z dnia 2 grudnia 2002 w sprawie określenia polskich jednostek organizacyjnych upoważnionych do wydawania europejskich aprobat technicznych, zakresu i form aprobat oraz trybu ich udzielania, uchylania lub zmiany (Dz.U. Nr 209, poz. 1780).

Rozporządzenie Ministra Infrastruktury z dnia 6 lutego 2003 w sprawie bezpieczeństwa i higieny pracy podczas wykonywania robót budowlanych (Dz.U. Nr 47, poz. 401).

Rozporządzenie Ministra Infrastruktury z dnia 23 czerwca 2003 w sprawie informacji dotyczącej bezpieczeństwa i ochrony zdrowia oraz planu bezpieczeństwa i ochrony zdrowia (Dz.U. Nr 120, poz. 1126).

Rozporządzenie Ministra Infrastruktury z dnia 23 czerwca 2003 w sprawie rodzajów obiektów budowlanych, do użytkowania których można przystąpić po przeprowadzeniu przez właściwy organ obowiązkowej kontroli (Dz.U. Nr 120, poz. 1128).

Rozporządzenie Ministra Infrastruktury z dnia 3 lipca 2003 w sprawie rozbiórek obiektów budowlanych wykonywanych metodą wybuchową (Dz.U. Nr 120, poz. 1135).

Rozporządzenie Ministra Infrastruktury z dnia 18 maja 2004 w sprawie określenia metod i podstaw sporządzania kosztorysu inwestorskiego, obliczania planowanych kosztów prac projektowych oraz planowanych kosztów robót budowlanych określonych w programie funkcjonalno – użytkowym (Dz.U. Nr 130, poz. 1389).

Rozporządzenie Ministra Infrastruktury z dnia 2 września 2004 w sprawie szczegółowego zakresu i form dokumentacji projektowej, specyfikacji technicznych wykonania i odbioru robót budowlanych oraz programu funkcjonalno - użytkowego (Dz.U. Nr 202, poz. 2072).

Rozporządzenie Ministra Infrastruktury z dnia 11 sierpnia 2004 w sprawie sposobów deklarowania wyrobów budowlanych oraz sposobu znakowania ich znakiem budowlanym (Dz.U. Nr 198, poz. 2041).

Rozporządzenie Ministra Infrastruktury z dnia 27 sierpnia 2004 zmieniające rozporządzenie w sprawie dziennika budowy, montażu i rozbiórki, tablicy informacyjnej oraz ogłoszenia zawierającego dane dotyczące bezpieczeństwa pracy i ochrony zdrowia (Dz.U. Nr 198, poz. 2042).

Rozporządzenie Ministra Infrastruktury z dnia 30 sierpnia 2004 w sprawie warunków postępowania w sprawie rozbiórek nieużytkowanych lub niewykończonych obiektów budowlanych (Dz.U. Nr 198, poz. 2043).

Rozporządzenie Ministra Infrastruktury z dnia 23 września 2003 w sprawie szczegółowych warunków zarządzania ruchem na drogach oraz wykonywania nadzoru nad tym zarządzeniem (Dz. U. Nr 177, poz. 1728, 1729)

SPECYFIKACJA TECHNICZNA ST-00.01

WYZNACZENIE TRASY I PUNKTÓW WYSOKOŚCIOWYCH

CPV 45100

1. WSTĘP

1.1. Przedmiot ST

Przedmiotem niniejszej Specyfikacji Technicznej są wymagania dotyczące wyznaczenia trasy i punktów wysokościowych w związku z realizacją przedsięwzięcia - „Budowa kanalizacji deszczowej, zbiornika retencyjnego ZB4 z urządzeniami do podczyszczania wód deszczowych przy ul. Rozmarynowej oraz remont rzeki Bukowej od zbiornika do ul. Modrej wraz z przebudową kolidującego uzbrojenia na terenie Bezzecza i Szczecina”.

Budowa kanalizacji deszczowej, zbiornika retencyjnego ZB4 z urządzeniami do podczyszczania wód deszczowych przy ul. Rozmarynowej oraz remont rzeki Bukowej od zbiornika do ul. Modrej wraz z przebudową kolidującego uzbrojenia na terenie Bezzecza i Szczecina

1.2 Zakres stosowania ST

Specyfikacja Techniczna jest stosowana jako dokument przetargowy i kontraktowy przy zlecaniu i realizacji robót wymienionych w punkcie 1.1.

1.3 Zakres robót objętych Specyfikacją Techniczną

Ustalenia zawarte w niniejszej specyfikacji stanowią wytyczne prowadzenia robót dotyczących wyznaczenia trasy i punktów wysokościowych w związku z robotami jak w punkcie 1.1, i obejmują roboty pomiarowe sytuacyjno-wysokościowe:

W zakres robót pomiarowych, związanych z wyznaczeniem tras i osi oraz punktów wysokościowych wchodzi:

- wyznaczenie sytuacyjne i wysokościowe punktów głównych, osi trasy i punktów wysokościowych,
- uzupełnienie osi trasy dodatkowymi punktami (wyznaczenie osi),
- wyznaczenie dodatkowych punktów wysokościowych (reperów roboczych),
- wyznaczenie przekrojów poprzecznych,
- zastabilizowanie punktów w sposób trwały, ochrona ich przed zniszczeniem oraz oznakowanie w sposób ułatwiający odszukanie i ewentualne odtworzenie,
- odtworzenie trasy i punktów wysokościowych.

1.4 Określenia podstawowe

Punkty główne trasy - punkty załamania osi trasy, punkty kierunkowe oraz początkowy i końcowy punkt trasy. Pozostałe określenia podstawowe są zgodne z obowiązującymi, odpowiednimi polskimi normami i z definicjami podanymi w Specyfikacji Technicznej ST.00.00 "Wymagania ogólne".

1.5 Ogólne wymagania dotyczące robót

Wykonawca robót jest odpowiedzialny za jakość ich wykonania oraz zgodność robót z Dokumentacją Projektową i ST.

Ogólne wymagania dotyczące robót podano w Specyfikacji Technicznej ST-00.00. "Wymagania Ogólne".

2. MATERIAŁY

Materiałami stosowanymi przy odtworzeniu trasy i wyznaczaniu roboczych punktów wysokościowych wg zasad niniejszej Specyfikacji Technicznej są:

- Paliki drewniane o średnicy 15-20 cm i długości 1,5-1,7 m oraz o średnicy 5-8 cm i długości 0,3 m,
- Słupki betonowe o długości 0,5 m i przekrój prostokątny.

3. SPRZĘT

Ogólne wymagania dotyczące sprzętu podano w Specyfikacji Technicznej ST-00.00. "Wymagania Ogólne". Roboty związane z oznaczaniem głównych elementów trasy oraz roboczych punktów wysokościowych będą wykonywane ręcznie. Roboty pomiarowe związane z wytyczeniem oraz określeniem wysokościowym powyższych elementów trasy wykonywane będą specjalistycznym sprzętem geodezyjnym, przeznaczonym do tego typu robót (teodolity lub tachimetry, niwelatory, dalmierze, tyczki, łąty, taśmy stalowe). Sprzęt stosowany do odtworzenia trasy i punktów głównych powinien gwarantować uzyskanie wymaganej dokładności pomiaru.

4. TRANSPORT

Ogólne wymagania dotyczące transportu podano w Specyfikacji Technicznej ST-00.00. "Wymagania Ogólne".

Materiały (paliki drewniane oraz słupki betonowe) mogą być dostarczane przy użyciu jakiegokolwiek środka transportu.

5. WYKONANIE ROBÓT

5.1 Ogólne warunki wykonania robót

Ogólne warunki wykonania robót podano w Specyfikacji Technicznej ST-00.00. "Wymagania Ogólne".

Prace pomiarowe powinny być wykonane zgodnie z obowiązującymi instrukcjami GUGiK.

Wykonawca zobowiązany jest wytyczyć i zastabilizować w terenie punkty główne osi trasy oraz punkty wysokościowe (repery robocze).

Przyjęcie tych punktów powinno być dokonane w obecności Zamawiającego. W oparciu o materiały dostarczone przez Zamawiającego Wykonawca powinien przeprowadzić obliczenia i pomiary geodezyjne

niezbędne do szczegółowego wytyczenia Robót.

5.2 Wyznaczenie punktów na osi

Tyczenie osi rurociągów należy wykonać w oparciu o Dokumentację Projektową przy wykorzystaniu sieci poligonizacji państwowej i innej osnowy geodezyjnej określonej w Dokumentacji Projektowej. Wyznaczone punkty na osi budowli nie powinny być przesunięte więcej niż 5 cm w stosunku do projektowanych, a rzędne punktów na osi należy wyznaczyć z dokładnością do 1cm w stosunku do rzędnych określonych w Dokumentacji Projektowej.

5.3 Wyznaczenie roboczych punktów wysokościowych

Punkty wysokościowe należy wyznaczać w punktach charakterystycznych określonych w dokumentacji projektowej, a także obok każdego projektowanego obiektu (np. przepustu).

Punkty wysokościowe należy umieszczać poza granicami projektowanej budowli, a rzędne ich określać z dokładnością do 0,5cm.

5.4 Wyznaczenie przekrojów poprzecznych

Wyznaczenie przekrojów poprzecznych obejmuje:

- wyznaczenie krawędzi wykopów,
- wyznaczenie rzędnych rurociągów,
- wyznaczenie w czasie trwania robót ziemnych wykopów w przekrojach poprzecznych.

Powyższe roboty powinny być wykonane zgodnie z Dokumentacją Projektową oraz w miejscach wymagających uzupełnienia dla poprawnego wykonania robót.

6. KONTROLA JAKOŚCI ROBÓT

Ogólne zasady kontroli jakości podano w Specyfikacji Technicznej ST-00.00. "Wymagania Ogólne".

Kontrole jakości prac pomiarowych związanych z odtwarzaniem trasy i punktów wysokościowych należy prowadzić wg ogólnych zasad określonych w instrukcjach i wytycznych GUGiK.

Sprawdzenie robót pomiarowych należy przeprowadzić wg następujących zasad:

- oś rurociągu i trasę kabli należy sprawdzić na wszystkich załamaniach pionowych i krzywiznach w poziomie oraz co najmniej co 200m na prostych,
- robocze punkty wysokościowe należy sprawdzić niwelatorem na całej długości budowanego odcinka.

7. OBMIAR ROBÓT

Ogólne zasady obmiaru robót budowlanych podano w Specyfikacji Technicznej ST-00.00. "Wymagania Ogólne".

8. ODBIÓR ROBÓT

Ogólne zasady odbioru prac podano w Specyfikacji Technicznej ST-00.00. "Wymagania Ogólne". Odbiór robót związanych z wyznaczeniem trasy w terenie następuje na podstawie szkiców i dzienników pomiarów geodezyjnych lub protokołu kontroli geodezyjnej, które Wykonawca przedkłada Zamawiającemu.

9 PODSTAWA PŁATNOŚCI

Ogólne ustalenia dotyczące podstawy płatności podano w ST-00.00 „Wymagania ogólne” .

10. PRZEPISY ZWIĄZANE

Instrukcja techniczna 0-1.	Ogólne zasady wykonywania prac geodezyjnych.
Instrukcja techniczna G-3. (GUGiK), Warszawa 1979.	Geodezyjna obsługa inwestycji, Główny Urząd Geodezji i Kartografii
Instrukcja techniczna G-1.	Geodezyjna osnowa pozioma, GUGiK 1978.
Instrukcja techniczna G-2.	Wysokościowa osnowa geodezyjna, GUGiK 1983.
Instrukcja techniczna G-4.	Pomiary sytuacyjne i wysokościowe, GUGiK 1979.
Wytyczne techniczne G-3.2.	Pomiary realizacyjne, GUGiK 1983.
Wytyczne techniczne G-3.1.	Osnowy realizacyjne, GUGiK 1983.

SPECYFIKACJA TECHNICZNA

ST-00.02

ROBOTY ZIEMNE

CPV 45111

1. WSTĘP

1.1 Przedmiot ST

Przedmiotem niniejszej Specyfikacji Technicznej są wymagania dotyczące wykonania i odbioru robót związanych z wykonaniem wykopów, ich odwodnieniem i zasypaniem, które zostaną wykonane w związku realizacją przedsięwzięcia - „Budowa kanalizacji deszczowej, zbiornika retencyjnego ZB4 z urządzeniami do podczyszczania wód deszczowych przy ul. Rozmarynowej oraz remont rzeki Bukowej od zbiornika do ul.

Budowa kanalizacji deszczowej, zbiornika retencyjnego ZB4 z urządzeniami do podczyszczania wód deszczowych przy ul. Rozmarynowej oraz remont rzeki Bukowej od zbiornika do ul. Modrej wraz z przebudową kolidującego uzbrojenia na terenie Bezrzecza i Szczecina

1.2 Zakres stosowania ST

Specyfikacja Techniczna jest stosowana jako dokument przetargowy i kontraktowy przy zleceniu i realizacji robót wymienionych w punkcie 1.1.

1.3 Zakres robót objętych Specyfikacją Techniczną

Ustalenia zawarte w niniejszej specyfikacji stanowią wytyczne prowadzenia robót związanych z wykonaniem wykopów ich odwodnieniem i zasypaniem w gruntach kategorii I-IV przy budowie obiektów liniowych i obejmują:

- mechaniczne lub ręczne wykonanie wykopów wraz z ich umocnieniem i odwodnieniem,
- plantowanie skarp i terenu na składowanie urobku,
- obsypka piaskowa ponad wierzch rury,
- mechaniczne lub ręczne zasypanie wykopów wraz zagęszczeniem,
- zabezpieczenie skrzyżowań z istniejącym uzbrojeniem podziemnym,
- mechaniczne lub ręczne rozplantowanie lub wywóz urobku z wykopów,
- wykonanie nasypów,
- humusowanie i obsiew trawą

1.4 Określenia podstawowe

Określenia podstawowe są zgodne z obowiązującymi, odpowiednimi polskimi normami i z definicjami podanymi w Specyfikacji Technicznej ST-00.00 "Wymagania ogólne".

- głębokość wykopu - odległość między terenem a osią koryta gruntowego w wykopie, mierzona w kierunku pionowym,
- odkład - miejsce budowania lub składowania gruntów pozyskanych w czasie wykopów,
- wskaźnik zagęszczenia gruntu - wielkość charakteryzująca stan zagęszczenia gruntu badana zgodnie z normą BN-77/8931-12,
- strefa obsypki rury - obejmuje warstwę wykopu od rzędnej góry podłoża do wysokości określonej w projekcie, ponad lico góry rury,
- strefa zasypki - jest to warstwa wykopu od rzędnej góry obsypki do rzędnej terenu.
- nasyp – budowla ziemna wykonana powyżej powierzchni terenu.

1.5 Ogólne wymagania dotyczące robót

Ogólne wymagania dotyczące robót podano w Specyfikacji Technicznej ST-00.00. "Wymagania Ogólne". Wykonawca robót jest odpowiedzialny za jakość ich wykonania oraz zgodność robót z Dokumentacją Projektową i ST.

2. MATERIAŁY

2.1 Wykonanie wykopów, ich umocnienie, odwodnienie, zasyp

Materiały: piasek średnioziarnisty według PN-86/B-02480

2.2 Obsiew trawą

Wybór gatunków traw należy dostosować do rodzaju gleby i stopnia jej zawilgocenia. Zaleca się stosować mieszanki traw o drobnym, gęstym ukorzenieniu, spełniające wymagania normy PN-R-65023:1999 i PN-B-12074:1998

2.3 Humus

Ziemia urodzajna powinna zawierać co najmniej 2% części organicznych. Ziemia urodzajna powinna być wilgotna i pozbawiona kamieni większych od 5 cm oraz wolna od zanieczyszczeń obcych

3. SPRZĘT

Ogólne wymagania dotyczące sprzętu podano w Specyfikacji Technicznej ST-00.00. "Wymagania Ogólne". Sprzęt budowlany powinien odpowiadać pod względem typów i ilości wymaganiom zawartym w projekcie organizacji robót, zaakceptowanym przez Zamawiającego.

Zgodnie z technologią założoną w Dokumentacji Projektowej do wykonania robót proponuje się użyć następującego sprzętu:

Budowa kanalizacji deszczowej, zbiornika retencyjnego ZB4 z urządzeniami do podczyszczania wód deszczowych przy ul. Rozmarynowej oraz remont rzeki Bukowej od zbiornika do ul. Modrej wraz z przebudową kolidującego uzbrojenia na terenie Bezzrecza i Szczecina

- koparko-spycharka na podwoziu ciągnika kołowego o pojemności łyżki 0,4 m³,
- koparki na podwoziu gąsienicowym o pojemności łyżki 0.6, 1, 1.2 m³,
- spycharki gąsienicowe 74 kW,
- żuraw na podwoziu samochodowym o udźwigu do 10,0 ton,
- szalunki płytowe rozpięrane mechanicznie,
- wibromłoty,
- pompy,
- szalunkowe profile stalowe,
- zestawy igłofiltrowe,
- zagęszczarki płytowe

4. TRANSPORT

Ogólne wymagania dotyczące transportu podano w Specyfikacji Technicznej ST-00.00. "Wymagania Ogólne".

Zgodnie z technologią założoną w Dokumentacji Projektowej do transportu proponuje się użyć takich środków transportu, jak:

- samochody samowładowcze 10-20 ton,
- samochód dostawczy do 0,9 tony,
- samochód skrzyniowy do 5 ton.

5. WYKONANIE ROBÓT

Ogólne warunki wykonania robót podano w Specyfikacji Technicznej ST-00.00. "Wymagania Ogólne".

5.1 Wykonywanie i umocnienie wykopów

Wykonywanie wykopów powinno postępować w kierunku podnoszenia się niwelety, aby umożliwić odpływ wód z wykopu. Wody opadowe należy odprowadzić poza teren robót za pomocą pomp.

Wydobyty grunt z wykopu powinien być składowany z jednej strony wykopu, z pozostawieniem pasa szerokości co najmniej 1m dla komunikacji. W przypadku braku możliwości składowania wzdłuż wykopu grunt powinien zostać wywieziony na odkład stały. Wykopy należy wykonać o ścianach pionowych z obudową. Do obudowy wykopów używać szalunków płytowych przestrzennych typu boks rozpięanych hydraulicznie lub mechanicznie lub lekkich stalowych profili pionowych – wyprasek. Przy dużych głębokościach przy pracach włączeniowych na istniejących kanałach stosować ściany szczelne zabijane wykonane z grodzic stalowych. Można nie wykonywać obudowy wykopu tylko w gruntach suchych, gdy nie występują wody gruntowe, gdy teren nie jest obciążony wzdłuż krawędzi wykopu. Dopuszczalne głębokości wykopów nieumocnionych wynoszą odpowiednio: w gruntach skalistych litych – 4,0 m, w gruntach bardzo spoistych zwartych – 2,0 m, w pozostałych gruntach 1,0m. Pochylenie skarp wykopów nie może się różnić od projektowanych pochyłeń więcej niż 10%.

Grunt z wykopu po zbadaniu przez Laboratorium i akceptacji Zamawiającego użyty zostanie do zasypania wykopów i wykonania nasypów, a jego nadmiar wywieziony na miejsce składowania wskazane przez Zamawiającego.

Prace polegające na wykonaniu zbiornika ziemnego należy rozpocząć od wykonania odpływu ze zbiornika w celu obniżenia zwierciadła wody do maksymalnie najniższego poziomu, tj. 35,62m npm (rzędna wylotu ze zbiornika WL1, WL2). W zbiorniku należy wykonać 2 tymczasowe studzienki zbiorcze o średnicy \varnothing 0,8m, w których należy zainstalować tymczasowe pompy zatapialne. Średnica studni tymczasowej uwarunkowana będzie od pompy jaką będzie posiadał wykonawca.

Etapowość tego zadania (tj. obniżenie poziomu zwierciadła wody) ma na celu, uniknięcie zbyt gwałtownego dopływu wody gruntowej do wykopu. Wszelkie prace ziemne wykonać należy na materacach drewnianych, pobór urobku spod wody.

Nadmiar objętości wstępnie należy zhałdować na wcześniej przygotowany teren w pobliżu zbiornika, w celu odsączenia wody. Teren oraz skarpe w miejscu odpływu wód z odsączenia należy przygotować poprzez położenie geotkaniny. Wodę z procesu odsączenia należy odprowadzić grawitacyjnie do zbiornika.

5.2 Wykonywanie zasyпки wykopów w strefie obsypki rury

Zasypanie wykopów należy wykonać warstwami kolejno zagęszczonymi. Materiałem obsypki może być wyłącznie grunt mineralny bez grud i kamieni, średnioziarnisty. Należy stosować wyłącznie rodzime grunty o symbolach: Z, Po, Pr, Ps, Pd oraz ewentualnie Zg, Pog, według PN-86/B-02480 (grunty grupy G1 i ewentualnie G2 według ATV-A127). Zagęszczenie w strefie obsypki należy prowadzić warstwami 15cm za pomocą zagęszczarek typu lekkiego Są to maszyny wibracyjne do wagi 60kg (ubijarki) lub płyty wibracyjne

do 100kg. Stopień zagęszczenia w strefie obsypki musi wynosić $I_s \geq 0,95$. Obsypkę należy układać symetrycznie po obu stronach rury zwracając szczególną uwagę na jej staranne zagęszczenie w strefie podparcia rury. W trakcie zagęszczania należy zachowywać należyłą staranność aby nie nastąpiło przemieszczenie lub podniesienie rury.

5.3 Wykonanie zasypki wykopu

Odcinki wykopów gdzie konieczne będzie użycie piasku zasypowego przedstawiono szczegółowo w opracowaniach. Zasypkę pozostałych wykopów należy wykonać gruntem rodzimym po usunięciu frakcji spoistych, organicznych i gruzu. Poza drogami zasypkę wykonać warstwami z jednoczesnym zagęszczeniem każdej warstwy zasypowej do uzyskania wskaźnika zagęszczenia $I_s \geq 0,95$ zagęszczając go warstwami 15cm. Pod drogami zasypkę należy zagęścić do głębokości 1,2m do $I_s \geq 1,00$, a poniżej 1,2m do $I_s \geq 0,98$. Zagęszczarki typu ciężkiego lub walce wibracyjne można używać dopiero od warstwy 1m powyżej lica rury. Obudowę wykopu należy usuwać wyłącznie w trakcie jego zasypywania i zagęszczania zwracając szczególną uwagę na nienaruszenie stopnia zagęszczenia w strefie podłoża i obsypki rury.

5.4 Zdjęcie warstwy humusu

Warstwy humusu powinny być zdjęte z przeznaczeniem do późniejszego użycia ich przy umacnianiu skarp. Zdjęty humus wywieziony zostanie na odkład poza teren budowy.

Humus należy zdejmować mechanicznie z zastosowaniem spycharek. W wyjątkowych sytuacjach, gdy zastosowanie maszyn nie jest wystarczające dla prawidłowego wykonania robót, względnie może stanowić zagrożenie dla bezpieczeństwa robót (zmienna grubość warstwy humusu, sąsiedztwo budowli), należy dodatkowo stosować ręczne wykonanie robót, jako uzupełnienie prac wykonywanych mechanicznie. Warstwę humusu należy zdjąć w miejscach określonych w Dokumentacji Projektowej lub wskazanych przez Inspektora nadzoru.

5.5 Humusowanie i obsiew trawą

Dla lepszego powiązania warstwy humusu z gruntem naturalnym z powierzchnią skarpy, nacina się w niej poziomo lub pod kątem 30 - 45° niewielkie rowki - bruzdy w odstępach co 0,5 - 1,0m i głębokości 15 - 20cm. Na powierzchnię skarp należy ułożyć warstwę humusu i obsiać trawą co zapewni ostateczną ochronę skarp. Warstwę ziemi roślinnej należy odpowiednio zagęścić przez ubicie ręczne lub mechaniczne i przedłużyć poza górną krawędź skarpy oraz poza podnóże skarpy nasypu na długość 15 - 25cm. Na odcinku rowu podlegającego modernizacji przewidziano obsiew mieszkanką traw na warstwie ziemi urodzajnej na skarpach.

5.6 Roboty ziemne w obrębie skrzyżowań z istniejącym uzbrojeniem podziemnym

Roboty ziemne w obrębie skrzyżowań z istniejącym uzbrojeniem podziemnym prowadzić ręcznie, pod nadzorem ich właściciela. Istniejące kable energetyczne i telekomunikacyjne należy podwieszać w sposób uniemożliwiający ich uszkodzenie.

5.7 Wilgotność zagęszczanego gruntu

Wilgotność gruntu w czasie jego zagęszczania powinna być równa wilgotności optymalnej, oznaczonej na podstawie próby normalnej metodą wg PN-88/B-04481. Odchylenia od wilgotności optymalnej nie powinny przekraczać następujących wartości:

- w gruntach niespoistych $\pm 2\%$,
- w gruntach mało i średnio spoistych - $+0\%$ - 2% .

Jeżeli wilgotność gruntu przeznaczonego do zagęszczenia jest większa od wilgotności optymalnej o wartość większą od podanych odchyżeń, to grunt należy przesuszyć w sposób naturalny lub przez zastosowanie dodatku spoiw. Gdy wilgotność gruntu jest mniejsza, to zaleca się jej zwiększenie przez polewanie wodą. Sprawdzenie wilgotności gruntu należy przeprowadzić laboratoryjnie lub w terenie.

5.8 Wymagania dotyczące zagęszczania

W zależności od uziarnienia stosowanych materiałów do zasypywania wykopów zagęszczenie gruntów określone jest na podstawie:

- wskaźnika zagęszczenia I_s ,
- modułu odkształcania E_2 .

Wskaźnik zagęszczenia - I_s , gruntów w nasypach określony wg normy BN-77/8931-12, powinien na całej szerokości korpusów nasypów spełniać wymagania podane w Tablicy 1. Wymagania odnośnie wartości I_s są zgodne z normą „Drogi samochodowe. Roboty ziemne PN-S-02205.1998”.

Jeżeli badania kontrolne wykażą, że zagęszczenie warstwy nie jest wystarczające, to Wykonawca powinien spulchnić warstwę, doprowadzić grunt do wilgotności optymalnej i powtórnie zagęścić. Jeżeli powtórne zagęszczenie nie spowoduje uzyskania wymaganego wskaźnika zagęszczenia, Wykonawca powinien usunąć warstwę i wbudować nowy materiał. Na skarpach powierzchniowa warstwa gruntu grubości 20cm powinna mieć wskaźnik zagęszczenia $I_s > 0,95$.

5.9 Wykonanie nasypów

5.9.1. Zagęszczenie gruntów w podłożu nasypów

Wykonawca powinien skontrolować wskaźnik/stopień zagęszczenia gruntów rodzimych, zalegających w górnej strefie podłoża nasypu, do głębokości 0,5 metra od powierzchni terenu. Jeżeli wartość zagęszczenia jest mniejsza niż określona w tablicy 1, Wykonawca powinien dogęścić podłoże tak, aby powyższe wymaganie zostało spełnione.

Jeżeli wartości zagęszczenia określone w tablicy 1 nie mogą być osiągnięte przez bezpośrednie zagęszczanie podłoża, to należy podjąć środki w celu ulepszenia gruntu podłoża, umożliwiające uzyskanie wymaganych wartości wskaźnika/stopnia zagęszczenia.

Tablica 1. Minimalne wartości wskaźnika/stopnia zagęszczenia dla podłoża nasypów do głębokości 0,5 m od powierzchni terenu

Lokalizacja nasypu	Minimalna wartość $I_s (I_D)$ dla:
Nasypy przy regulacji koryta cieku	0,92 (0,50)

5.9.2. Wybór gruntów i materiałów do wykonania nasypów

Grunty uzyskane przy wykonywaniu wykopów powinny być przez Wykonawcę wykorzystane w maksymalnym stopniu do budowy nasypów. Grunty przydatne do budowy nasypów mogą być wywiezione poza teren budowy tylko wówczas, gdy stanowią nadmiar objętości robót ziemnych i za zezwoleniem Inspektora nadzoru.

5.9.3. Ogólne zasady wykonywania nasypów

Nasypy powinny być wznoszone przy zachowaniu przekroju poprzecznego i profilu podłużnego, które określono w dokumentacji projektowej, z uwzględnieniem ewentualnych zmian wprowadzonych zawczasu przez Inspektora nadzoru.

W celu zapewnienia stateczności nasypu i jego równomiernego osiadania należy przestrzegać następujących zasad:

- ❑ Nasypy należy wykonywać metodą warstwową, z gruntów przydatnych do budowy nasypów. Nasypy powinny być wznoszone równomiernie na całej szerokości.
- ❑ Grubość warstwy w stanie luźnym powinna być odpowiednio dobrana w zależności od rodzaju gruntu i sprzętu używanego do zagęszczania. Przystąpienie do wbudowania kolejnej warstwy nasypu może nastąpić dopiero po stwierdzeniu przez Inspektora nadzoru prawidłowego wykonania warstwy poprzedniej.
- ❑ Warstwy gruntu przepuszczalnego należy wbudowywać poziomo. Kiedy nasyp jest budowany w terenie płaskim spadek powinien być obustronny, gdy nasyp jest budowany na zboczu spadek powinien być jednostronny, zgodny z jego pochyleniem. Ukształtowanie powierzchni warstwy powinno uniemożliwiać lokalne gromadzenie się wody.
- ❑ Jeżeli w okresie zimowym następuje przerwa w wykonywaniu nasypu, a górna powierzchnia jest wykonana z gruntu spoistego, to jej spadki poręczne powinny być ukształtowane ku środkowi nasypu, a woda odprowadzona poza nasyp z zastosowaniem ścieku. Takie ukształtowanie górnej powierzchni gruntu spoistego zapobiega powstaniu potencjalnych powierzchni poślizgu w gruncie tworzącym nasyp.
- ❑ Grunt przewieziony w miejsce wbudowania powinien być bezzwłocznie wbudowany w nasyp. Inspektor nadzoru może dopuścić czasowe składowanie gruntu, pod warunkiem jego zabezpieczenia przed nadmiernym zawilgoceniem.

5.9.4. Wykonywanie nasypów w okresie deszczów

Wykonywanie nasypów należy przerwać, jeżeli wilgotność gruntu przekracza wartość dopuszczalną, to znaczy jest większa od wilgotności optymalnej o więcej niż wartość tolerancji wg p. 5.3.4.3.

Na warstwie gruntu nadmiernie zawilgoconego nie wolno układać następnej warstwy gruntu.

Osuszenie można przeprowadzić w sposób mechaniczny lub chemiczny, poprzez wymieszanie z wapnem palonym albo hydratyzowanym.

W celu zabezpieczenia nasypu przed nadmiernym zawilgoceniem, poszczególne jego warstwy oraz korona nasypu po zakończeniu robót ziemnych powinny być równe i mieć spadki potrzebne do prawidłowego odwodnienia, według p. 5.3.3.1, poz. c).

W okresie deszczowym nie należy pozostawiać nie zagęszczonej warstwy do dnia następnego. Jeżeli warstwa gruntu niezagęszczonego uległa przewilgoceniu, a Wykonawca nie jest w stanie osuszyć jej i zagęścić w czasie zaakceptowanym przez Inspektora nadzoru, to może on nakazać Wykonawcy usunięcie wadliwej warstwy.

5.9.5. Wykonywanie nasypów w okresie mrozów

Niedopuszczalne jest wykonywanie nasypów w temperaturze, przy której nie jest możliwe osiągnięcie w nasypie wymaganego wskaźnika/stopnia zagęszczenia gruntów.

Nie dopuszcza się wbudowania w nasyp gruntów zamrzniętych lub gruntów przemieszanych ze śniegiem lub lodem.

W czasie dużych opadów śniegu wykonywanie nasypów powinno być przerwane. Przed wznowieniem prac należy usunąć śnieg z powierzchni wznoszonego nasypu.

Jeżeli warstwa niezagęszczonego gruntu zamarza, to nie należy jej przed rozmarznięciem zagęszczać ani układać na niej następnych warstw.

5.9.6. Zagęszczenie gruntu

5.9.6.1. Ogólne zasady zagęszczania gruntu

Każda warstwa gruntu jak najszybciej po jej rozłożeniu, powinna być zagęszczona z zastosowaniem sprzętu odpowiedniego dla danego rodzaju gruntu oraz występujących warunków.

Rozłożone warstwy gruntu należy zagęszczać od krawędzi nasypu w kierunku jego środka.

5.9.6.2. Grubość warstwy

Grubość warstwy zagęszczonego gruntu oraz liczbę przejazdów maszyny zagęszczającej zaleca się określić doświadczalnie dla każdego rodzaju gruntu i typu maszyny.

Orientacyjne wartości, dotyczące grubości warstw różnych gruntów oraz liczby przejazdów różnych maszyn do zagęszczania podano w punkcie 3.

5.9.6.3. Wilgotność gruntu

Wilgotność gruntu w czasie zagęszczania powinna być równa wilgotności optymalnej, z tolerancją $\pm 2\%$ jej wartości.

Jeżeli wilgotność naturalna gruntu jest niższa od wilgotności optymalnej z tolerancją jej wartości, to wilgotność gruntu należy zwiększyć przez dodanie wody.

Jeżeli wilgotność gruntu jest wyższa od wilgotności optymalnej z tolerancją jej wartości, grunt należy osuszyć w sposób mechaniczny lub chemiczny, ewentualnie wykonać drenaż z warstwy gruntu przepuszczalnego. Sposób osuszenia przewilgoconego gruntu powinien być zaakceptowany przez Inspektora nadzoru.

5.9.6.4. Wymagania dotyczące zagęszczania

W zależności od rodzaju gruntu, zagęszczenie warstwy należy określać za pomocą oznaczenia wskaźnika zagęszczenia lub stopnia zagęszczenia.

Wskaźnik/stopień zagęszczenia gruntów w nasypach powinien na całej szerokości korpusu spełniać wymagania podane w tablicy 1.

Jeżeli badania kontrolne wykażą, że zagęszczenie warstwy nie jest wystarczające, to Wykonawca

powinien spulchnić warstwę, doprowadzić grunt do wilgotności optymalnej i powtórnie zagęścić. Jeżeli powtórne zagęszczenie nie spowoduje uzyskania wymaganego wskaźnika/stopnia zagęszczenia, Wykonawca powinien usunąć warstwę i wbudować nowy materiał, o ile Inspektor nadzoru nie zezwoli na ponownienie próby prawidłowego zagęszczenia warstwy.

5.9.7. Sprawdzenie jakości wykonania nasypów

5.9.7.1. Rodzaje badań i pomiarów

Sprawdzenie jakości wykonania nasypów polega na kontrolowaniu zgodności z wymaganiami określonymi w p. 2, 3 oraz 5.3 niniejszej specyfikacji i w dokumentacji projektowej.

Szczególne uwagi należy zwrócić na:

- badania prawidłowości wykonania poszczególnych warstw nasypu,
- badania zagęszczenia nasypu,
- pomiary kształtu nasypu.

5.9.7.2. Badania kontrolne prawidłowości wykonania poszczególnych warstw nasypu

Badania kontrolne prawidłowości wykonania poszczególnych warstw nasypu polegają na sprawdzeniu:

- grubości każdej warstwy i jej wilgotności przy zagęszczaniu; badania należy przeprowadzić nie rzadziej niż jeden raz na 500 m² warstwy,
- przestrzegania ograniczeń określonych w p. 5.3.3.2 i 5.3.3.3, dotyczących wbudowania gruntów w okresie deszczów i mrozów.

5.9.7.3. Sprawdzenie zagęszczenia nasypu oraz podłoża nasypu

Sprawdzenie zagęszczenia nasypu oraz podłoża nasypu polega na skontrolowaniu zgodności wartości zagęszczenia z wartościami określonymi w p. 5.3.1.2 i p. 5.3.4.4.

Zagęszczenie każdej warstwy należy kontrolować nie rzadziej niż jeden raz w trzech punktach na 1000 m² warstwy

Wyniki kontroli zagęszczenia robót Wykonawca powinien wpisywać do dokumentów laboratoryjnych. Prawidłowość zagęszczenia konkretnej warstwy nasypu lub podłoża pod nasypem powinna być potwierdzona przez Inspektora nadzoru wpisem w dzienniku budowy.

5.9.7.4. Pomiary kształtu nasypu

Pomiary kształtu nasypu obejmują kontrolę:

- prawidłowości wykonania skarp,
- szerokości korony korpusu.

Sprawdzenie prawidłowości wykonania skarp polega na skontrolowaniu zgodności z wymaganiami dotyczącymi pochyłości i dokładności wykonania skarp.

Odchylenie osi korpusu ziemnego, od osi projektowanej nie powinny być większe niż ± 10 cm. Różnica w stosunku do projektowanych rzędnych robót ziemnych nie może przekraczać + 1 cm i -3 cm.

Pochylenie skarp nie powinno różnić się od projektowanego o więcej niż 10% jego wartości wyrażonej tangensem kąta. Maksymalna głębokość nierówności na powierzchni skarp nie powinna przekraczać 10 cm przy pomiarze łąką 3-metrową.

5.10 Odwodnienie wykopów

Na trasach układanych rurociągów stwierdzono występowanie wód gruntowych. Przy wycenie należy uwzględnić odwodnienie wykopów. W projekcie przewidziano odwodnienie za pomocą igłofiltrów oraz odwodnienie powierzchniowe. Woda z odwodnienia wykopów będzie odprowadzana do jakiegokolwiek cieku lub kanału, po uprzednim uzyskaniu przez Wykonawcę wszystkich koniecznych zgód.

Odwodnienie wykopów na czas trwania robót wykonać zgodnie z rozwiązaniem przewidzianym w projekcie. Faktyczną ilość godzin pompowania ustalić w trakcie wykonywania robót i potwierdzić przez Inspektora Nadzoru Inwestorskiego wpisem do Dziennika Budowy.

6. KONTROLA JAKOŚCI ROBÓT

6.1 Ogólne zasady kontroli robót.

Ogólne zasady kontroli jakości podano w Specyfikacji Technicznej ST-00.00. "Wymagania Ogólne". Kontroli podlegają wszystkie operacje związane z wykonaniem wykopów, nasypów.

6.2 Kontrola, pomiary i badania.

6.2.1 Wykonanie wykopów, ich umocnienie, odwodnienie, zasyp

Badania w czasie prowadzenia robót polegają na sprawdzeniu przez Zamawiającego na bieżąco, w miarę postępu robót, jakości używanych przez Wykonawcę materiałów i zgodności wykonywanych robót ziemnych z Dokumentacją Projektową i wymaganiami niniejszej specyfikacji. Kontrolę prowadzić według PN-B-10736.

Kontrola jakości robót powinna obejmować między innymi:

- wykonanie wykopów pod względem materiałów i elementów obudowy,
- odwodnienia wykopów
- zabezpieczenie wykopów przed zalaniem wodą z opadów atmosferycznych,
- zabezpieczenie przewodów i kabli napotkanych w obrębie wykopu,
- sprawdzenie metod wykonania wykopów,
- sprawdzenie szerokości wykopów,
- sprawdzenie nachylenia skarp wykopów otwartych,
- sprawdzenie spadku dna wykopu,
- sprawdzenie metod i stopnia zagęszczenia obsypki rury i zasypki wykopu .

Po wykonaniu wykopów należy sprawdzić, czy pod względem kształtu, zagęszczenia i wykończenia odpowiada on wymaganiom przedmiotowej specyfikacji oraz czy dokładność wykonania nie przekracza tolerancji podanych w specyfikacjach Technicznych lub odpowiednich normach.

Dopuszczalne tolerancje i wymagania:

- odchylenie szerokości wykopu nie może przekraczać ± 5 cm,
- odchylenie rzędnych koryta gruntowego nie może być większe niż ± 2 cm,
- pochylenie skarp nie może odbiegać od projektowanego więcej niż 10%,
- odchylenie stopnia zagęszczenia obsypki i zasypki nie może być większe niż $\pm 2\%$

7 OBMIAR ROBÓT

7.1 Ogólne zasady obmiaru robót

Ogólne zasady obmiaru robót podano w ST-00.00 "Wymagania ogólne".

7.2 Jednostka obmiarowa

Jednostką obmiaru robót jest:

- 1 m³, wykopu
- 1 m³, nasypu
- 1 mg, czas pracy pomp odwodnienia
- 1 m² umocnienia powierzchni

8. ODBIÓR ROBÓT

8.1 Ogólne zasady odbioru robót

Ogólne zasady odbioru prac podano w Specyfikacji Technicznej ST-00.00. "Wymagania Ogólne".

Odbiorowi robót podlegają wszystkie operacje związane z wykonaniem wykopów i ich zasypaniem wraz z zagęszczeniem. Odbioru robót dokonuje Zamawiający na podstawie zgłoszenia Wykonawcy. Roboty uznaje się za wykonane zgodnie z dokumentacją projektową i Specyfikacją Techniczną, jeżeli wszystkie pomiary i badania z zachowaniem tolerancji wymienionych w punkcie 6 dały wynik pozytywny.

8.2 Odbiór robót zanikających i ulegających zakryciu

Odbiorowi robót zanikających i ulegających zakryciu podlegają:

- stopień zagęszczenia obsypki rurociągów,
- stopień zagęszczenia zasypki rurociągów.

9 PODSTAWA PŁATNOŚCI

Ogólne ustalenia dotyczące podstawy płatności podano w ST- 00.00 „Wymagania ogólne” .

10. PRZEPISY ZWIĄZANE

PN-86/B-02480	Grunty budowlane. Określenia. Symbole. Podział i opis gruntów
PN-99/B-06050	Roboty ziemne budowlane. Wymagania w zakresie wykonania i badania przy odbiorze.
PN-B-02480	Grunty budowlane. Określenia. Symbole. Podział i opis gruntów
PN-B-04481	Grunty budowlane. Badania próbek gruntów
PN-B-04493	Grunty budowlane. Oznaczanie kapilarności biernej
PN-B-10736	Roboty ziemne. Wykopy otwarte dla przewodów wodociągowych i kanalizacyjnych. Warunki techniczne wykonania
PN-S-02205	Drogi samochodowe. Roboty ziemne. Wymagania i badania
PN-EN 933-8:2001	Badania geometrycznych właściwości kruszyw. Część 8: Ocena zawartości drobnych cząstek. Badanie wskaźnika piaskowego.
PN-S-02205	Drogi samochodowe. Roboty ziemne. Wymagania i badania. Załącznik B.
ATV-A127	Obliczenia konstrukcji przewodów kanalizacyjnych
BN-77/8931-12	Oznaczenie wskaźnika zagęszczenia gruntu.

SPECYFIKACJA TECHNICZNA

ST-00.03

WYCIĘCIE I KARCZOWANIE DRZEW I KRZEWÓW

CPV 77211400-6

1. PODSTAWA OPRACOWANIA

- Zlecenie Inwestora
- Rozporządzenie Ministra Infrastruktury z dnia 2.09.2004r. (Dz. U. nr 202 poz.2072)

Budowa kanalizacji deszczowej, zbiornika retencyjnego ZB4 z urządzeniami do podczyszczania wód deszczowych przy ul. Rozmarynowej oraz remont rzeki Bukowej od zbiornika do ul. Modrej wraz z przebudową kolidującego uzbrojenia na terenie Bezzecza i Szczecina

- Projekt budowlano-wykonawczy

2. PRZEDMIOT OPRACOWANIA

Przedmiotem ST są wymagania dotyczące wykonania i odbioru robót związanych z gospodarką drzewostanem w ramach inwestycji: „Budowa kanalizacji deszczowej, zbiornika retencyjnego ZB4 z urządzeniami do podczyszczania wód deszczowych przy ul. Rozmarynowej oraz remont rzeki Bukowej od zbiornika do ul. Modrej wraz z przebudową kolidującego uzbrojenia na terenie Bezzrecza i Szczecina”. SST stanowi część dokumentów przetargowych i kontraktowych przy zleceniu i realizacji wym. wyżej robót.

3. ZAKRES ROBÓT OBJĘTYCH ST

3.1. Gospodarkę drzewostanem

- oznaczenie drzew, krzewów i podrostu do usunięcia;
- ścinanie i karczowanie drzew;
- karczowanie krzewów i grup podrostu;
- zrębkowanie gałęzi drzew i krzewów;
- wywożenie dłuźyc;
- wywożenie karpiny i gałęzi;
- oczyszczanie terenu po wykarczowaniu.

4. OKREŚLENIA PODSTAWOWE

Drzewo – roślina wieloletnia dużych rozmiarów o wyraźnie wykształconym pniu, który na pewnej wysokości nad ziemią rozgałęzia się w koronę.

Krzew – wielopędowa zdrewniała roślina, której główne pędy wyrastają nie wyżej niż 10cm nad szyjką korzeniową.

Pień – nieugałęzioną dolną część przewodnika.

Dłużyca – drewno okrągłe, wielowymiarowe o min. Średnicy 20cm i długości min. 9m dla gat. iglastych i 6m dla gat. liściastych.

Karpina – podziemna część pnia wraz z korzeniami oraz z fragmentem nadziemnej części pnia drzewa.

Ziemia urodzajna – ziemia posiadająca właściwości zapewniające roślinom prawidłowy rozwój.

Materiał roślinny – sadzonki drzew, krzewów, kwiatów jednorocznych i wieloletnich.

Bryła korzeniowa – uformowana przez szkółkowanie bryła ziemi z przerastającymi ją korzeniami rośliny.

Forma naturalna – forma drzew do zadrzewień zgodna z naturalnymi cechami wzrostu.

Forma pienna – forma drzew i niektórych krzewów sztucznie wytworzona w szkółce z pniami o wysokości od 1,80 do 2,20m, z wyraźnym nie przyciętym przewodnikiem i uformowaną koroną.

Forma krzewiasta – forma właściwa dla krzewów lub forma drzewa utworzona w szkółce przez niskie przycięcia przewodnika celem uzyskania wielopędowości.

Ścinanie pni – usunięcie, oddzielenie od korzenie, części nadziemnej drzewa tj. pnia z koroną.

Karczowanie – wydobywanie z gruntu karpiny oraz pnia drzewa pozostałego po ścięciu.

Zrębkowanie – rozdrabnianie mechaniczne gałęzi drzew i krzewów;

Pozostałe określenia podstawowe są zgodne z obowiązującymi, odpowiednimi polskimi normami i z definicjami podanymi w OST D-M-00.00.00 „Wymagania ogólne” pkt 1.4.

5. OGÓLNE WYMAGANIA ROBÓT

Wykonawca robót jest odpowiedzialny za jakość ich wykonania, zgodność z dokumentacją projektową, Specyfikacją Techniczną, poleceniami Inspektora Nadzoru Terenów Zieleni i poleceniami Inwestora.

6. PRZEKAZANIE TERENU BUDOWY

Zamawiający przekazuje Wykonawcy teren budowy w terminie określonym w umowie wraz ze wszystkimi wymaganymi uzgodnieniami prawnymi, administracyjnymi, Księgę Obmiaru Robót, Dziennik budowy, 2 egzemplarze dokumentacji projektowej i SST.

7. DOKUMENTACJA PROJEKTOWA

Zawiera opisy i rysunki związane z realizacją zadania. Wykonawca nie może wykorzystywać błędów

Budowa kanalizacji deszczowej, zbiornika retencyjnego ZB4 z urządzeniami do podczyszczania wód deszczowych przy ul. Rozmarynowej oraz remont rzeki Bukowej od zbiornika do ul. Modrej wraz z przebudową kolidującego uzbrojenia na terenie Bezzrecza i Szczecina

lub opuszczeń w dokumentach, a o ich wykryciu powinien powiadomić przedstawiciela Inwestora, który dokona odpowiednich zmian i poprawek.

8. ZABEZPIECZENIE TERENU BUDOWY

Wykonawca zabezpieczy teren wykonywanych prac przed osobami postronnymi i zapewni stałe warunki widoczności zabezpieczeń. Wykonawca zobowiązany jest do zabezpieczenia terenu wykonywanych prac w okresie trwania realizacji aż do zakończenia i odbioru robót.

9. OCHRONA PRZYRODY I OCHRONA ŚRODOWISKA W TRAKCIE WYKONANIA ROBÓT

W czasie prowadzenia robót Wykonawca ma obowiązek znać i stosować wszelkie przepisy dotyczące ochrony przyrody i ochrony środowiska naturalnego poprzez podejmowanie wszelkich uzasadnionych kroków mających na celu stosowanie przepisów i stanu dotyczących ochrony środowiska i ochrony przyrody. (Dz. U. nr 62 poz. 627 z 2001r)

Stosując się do tych wymagań, wykonawca będzie miał szczególny wzgląd na:

- lokalizacje dróg dojazdowych;
- stosowanie ciężkiego sprzętu mechanicznego nie bliżej niż 5m od osi pnia drzew;
- wykonywanie wszelkich prac w obrębie starodrzewu ręcznie i obsługiwanym ręcznie, lekkim sprzętem mechanicznym;
- zabezpieczenie gleby wokół brył korzeniowych starodrzewu przed zagęszczeniem na skutek ucisku spowodowanego użyciem niezbędnego ciężkiego sprzętu.

10. OCHRONA PRZECIWOŻAROWA

Wykonawca będzie przestrzegać przepisy ochrony przeciwpożarowej. Materiały łatwo palne powinny być przechowywane zgodnie z przepisami przeciwpożarowymi oraz z dala od osób trzecich. Wykonawca będzie odpowiedzialny za wszelkie straty spowodowane pożarem wywołanym jako rezultat realizacji robót albo przez personel Wykonawcy.

11. MATERIAŁY SZKODLIWE DLA ŚRODOWISKA

Materiały, które w sposób trwały są szkodliwe dla otoczenia, nie będą dopuszczone do użycia. Wszelkie materiały odpadowe użyte do robót będą miały aprobatę techniczną bądź aprobatę agrotechniczną wydaną przez uprawnioną jednostkę, jednoznacznie określającą brak szkodliwego oddziaływania tych materiałów na środowisko.

Preparaty chemiczne użyte do leczenia ubytków próchnicznych drzew będą zastosowane zgodnie z instrukcją producenta zawartą na opakowaniu.

Jeżeli wykonawca użył materiałów szkodliwych dla otoczenia zgodnie ze specyfikacjami, a ich użycie spowodowało jakiegokolwiek zagrożenie środowiska, to konsekwencje tego poniesie Zamawiający.

12. OCHRONA WŁASNOŚCI PUBLICZNEJ I PRYWATNEJ

Wykonawca odpowiada za ochronę instalacji na powierzchni ziemi i za urządzenia podziemne, takie jak rurociągi, kable itp. oraz uzyska od odpowiednich władz będących właścicielami tych urządzeń potwierdzenie informacji dostarczonych mu przez zamawiającego w ramach planu ich lokalizacji. Wykonawca zapewni właściwe oznaczenie i zabezpieczenie przed uszkodzeniem tych instalacji i urządzeń w czasie trwania budowy.

O fakcie przypadkowego uszkodzenia tych instalacji Wykonawca bezzwłocznie powiadomi Inwestora i zainteresowane władze oraz będzie z nimi współpracował dostarczając wszelkiej pomocy potrzebnej przy dokonywaniu napraw. Wykonawca będzie odpowiadać za wszelkie spowodowane przez jego działania uszkodzenia instalacji na powierzchni ziemi i urządzeń podziemnych wykazanych w dokumentach dostarczonych mu przez Zamawiającego.

13. OGRANICZENIE OBCIĄŻEŃ OSI POJAZDÓW

Wykonawca stosować się będzie do ustawowych ograniczeń obciążeń na oś pojazdu przy transporcie materiałów i wyposażenia na i terenu robót. Uzyska on wszelkie niezbędne zezwolenia od władz co do przewozu nietypowych wagowo ładunków i w sposób ciągły będzie o każdym takim przewozie powiadamiał Inwestora (**Inspektora Nadzoru**). Pojazdy i ładunki powodujące nadmierne obciążenie osiowe nie będą dopuszczone na świeżo ukończony fragment budowy w obrębie terenu budowy i Wykonawca będzie odpowiadał za naprawę wszelkich robót w ten sposób uszkodzonych.

14. BEZPIECZEŃSTWO I HIGIENA PRACY

Podczas realizacji robót Wykonawca będzie przestrzegać przepisów dotyczących bezpieczeństwa i higieny pracy. W szczególności Wykonawca ma obowiązek zadbać, aby personel nie wykonywał pracy w warunkach niebezpiecznych, szkodliwych dla zdrowia oraz nie spełniających odpowiednich wymagań

Budowa kanalizacji deszczowej, zbiornika retencyjnego ZB4 z urządzeniami do podczyszczania wód deszczowych przy ul. Rozmarynowej oraz remont rzeki Bukowej od zbiornika do ul. Modrej wraz z przebudową kolidującego uzbrojenia na terenie Bezzrecza i Szczecina

sanitarnych. Wykonawca zapewni i będzie utrzymywał wszelkie urządzenia zabezpieczające, socjalne oraz sprzęt i odpowiednią odzież dla ochrony życia i zdrowia osób zatrudnionych na budowie oraz zapewnienia bezpieczeństwa publicznego. Przyjmuje się, że koszty związane z zapewnieniem i utrzymaniem bezpieczeństwa terenu budowy zostały uwzględnione w cenie umownej.

15. OCHRONA I UTRZYMANIE ROBÓT

Wykonawca będzie odpowiedzialny za ochronę robót i za wszelkie materiały urządzenia używane do robót do daty zakończenia robót (do wydania potwierdzenia zakończenia przez inspektora nadzoru) oraz będzie utrzymywać roboty do czasu odbioru ostatecznego.

Utrzymanie powinno być prowadzone w taki sposób, aby teren i efekt realizacji zadania był w zadawalającym stanie przez cały czas do momentu odbioru ostatecznego. Jeśli wykonawca w jakimkolwiek czasie zaniedba utrzymanie to na polecenie inspektora nadzoru powinien rozpocząć roboty utrzymaniowe nie później niż 24 godziny po otrzymaniu tego polecenia.

16. STOSOWANIE SIĘ DO PRAWA I INNYCH PRZEPISÓW

Wykonawca zobowiązany jest znać wszystkie przepisy wydane przez władze centralne i miejscowe oraz inne przepisy i wytyczne które są w jakikolwiek sposób związane z robotami i będzie w pełni odpowiedzialny za przestrzeganie tych praw, przepisów i wytycznych podczas prowadzenia robót.

17. MATERIAŁY

1. ŹRÓDŁA UZYSKANIA MATERIAŁÓW

Wykonawca zapewni użycie materiałów zgodnych z dokumentacją. Wykonawca zobowiązany jest przedstawić Zamawiającemu źródło pozyskiwania materiałów w celu zatwierdzenia przez Zamawiającego.

2. MATERIAŁY NIE ODPOWIADAJĄCE WYMAGANIOM

Materiały nie odpowiadające wymaganiom zostaną przez Wykonawcę wywiezione z placu budowy, bądź złożone w miejscu wskazanym przez inspektora nadzoru. Jeśli zezwoli on Wykonawcy na użycie tych materiałów do innych robót, niż te do których zostały zakupione, to koszt tych materiałów zostanie przewartościowany przez inspektora nadzoru.

3. PRZECHOWYWANIE I SKŁADOWANIE MATERIAŁÓW

Wykonawca zapewni, aby tymczasowo składowane materiały, do czasu gdy będą one potrzebne do robót były zabezpieczone przed zanieczyszczeniem, zachowały swoją jakość i właściwość do robót i były dostępne do kontroli przez inspektora nadzoru.

4. POCHODZENIE MATERIAŁÓW

Wszystkie materiały dostarczone do wbudowania powinny być nowe, wysokiej jakości i starannie wykonane. Powinny być zakupione tylko od zatwierdzonych dostawców, którzy powinni być zdolni zademonstrować stosowność danego produktu poprzez referencje do podobnych zastosowań, oraz że jest on właściwy do użycia zgodnie z intencją przedstawioną w specyfikacji. Materiały i produkty powinny posiadać certyfikaty potwierdzające ich zgodność z odpowiednimi specyfikacjami narodowych lub międzynarodowych organizacji normujących.

Wykonawca powinien dostarczyć Zamawiającemu pełną informację na temat wszelkich materiałów lub produktów. Przed złożeniem jakiegokolwiek zamówienia na materiały lub produkty, Wykonawca powinien złożyć wniosek o zatwierdzenie. Podane w nim informacje powinny być jednoznaczne i starannie podane w standardowej formie uzgodnionej uprzednio z przedstawicielem Inwestora.

18. SPRZĘT

Wykonawca jest zobowiązany do używania jedynie takiego sprzętu, który nie spowoduje niekorzystnego wpływu na jakość wykonywanych robót. Sprzęt użyty do robót powinien być zgodny z ofertą Wykonawcy i być uzgodniony i zaakceptowany przez inspektora nadzoru.

Liczba i wydajność sprzętu będzie gwarantować przeprowadzenie robót, zgodnie z zasadami określonymi w dokumentacji projektowej i SST i wskazaniach inspektora nadzoru w terminie przewidzianym umową.

Sprzęt będący własnością Wykonawcy lub wynajęty do wykonania robót ma być utrzymywany w dobrym stanie i gotowości do pracy. Będzie on zgodny z normami ochrony środowiska i przepisami dotyczącymi jego użytkowania. Wykonawca dostarczy Zamawiającemu kopie dokumentów potwierdzających dopuszczenie do użytkowania, tam gdzie jest ono wymagane przepisami.

Wybrany sprzęt po akceptacji inspektora nadzoru nie może być później zmieniany bez jego zgody. Jakikolwiek sprzęt, maszyny i urządzenia nie gwarantujące zachowania warunków umowy zostaną przez inspektora zdyskwalifikowane i nie dopuszczone do robót.

19. TRANSPORT

Budowa kanalizacji deszczowej, zbiornika retencyjnego ZB4 z urządzeniami do podczyszczania wód deszczowych przy ul. Rozmarynowej oraz remont rzeki Bukowej od zbiornika do ul. Modrej wraz z przebudową kolidującego uzbrojenia na terenie Bezzecza i Szczecina

Wykonawca jest zobowiązany do stosowania jedynie takich środków transportu, które nie wpłyną niekorzystnie na jakość wykonywanych robót i właściwości przewożonych materiałów.

Liczba środków transportu będzie zapewniać prowadzenie robót zgodnie z zasadami określonymi dokumentacji projektowej, SST i wskazaniach inspektora nadzoru w terminie przewidzianym umową.

Przy ruchu na drogach publicznych pojazdy będą spełniać wymagania dotyczące przepisów ruchu drogowego odniesieniu do dopuszczalnych obciążeń na osie i innych parametrów technicznych.

Środki transportu nie odpowiadające wym. Warunkom mogą być dopuszczone przez inspektora nadzoru pod warunkiem przywrócenia stanu pierwotnego.

Wykonawca będzie usuwać na bieżąco na własny koszt wszelkie zanieczyszczenia spowodowane jego pojazdami w obrębie realizacji zadania.

20. WYKONANIE ROBÓT

20.1. OGÓLNE ZASADY WYKONANIA ROBÓT

Wykonawca jest odpowiedzialny za prowadzenie robót zgodnie z umową oraz za jakość zastosowanych materiałów i wykonywanych robót, za ich zgodność dokumentacją projektową, wymaganiami SST oraz poleceniami inspektora nadzoru.

Wykonawca ponosi odpowiedzialność za dokładne wytyczenie wszelkich elementów robót, za ich zgodność z wymiarami i rzędnymi określonymi w dokumentacji projektowej lub przekazanymi przez inspektora nadzoru. Wykonawca na własny koszt skoryguje wszelkie pomyłki i błędy w czasie trwania robót, jeśli wymagać tego będzie inspektor nadzoru.

Sprawdzenie wytyczenia robót przez inspektora nadzoru nie zwalnia wykonawcy od odpowiedzialności za ich dokładność.

Decyzje inspektora nadzoru dotyczące akceptacji lub odrzucenia materiałów i elementów robót będą oparte na wymaganiach sformułowanych w dokumentach umowy, dokumentacji projektowej i SST a także w normach i wytycznych.

Polecenia inspektora nadzoru będą wykonywane nie później niż w czasie przez niego wyznaczonym, po ich otrzymaniu przez Wykonawcę pod groźbą zatrzymania robót. Skutki finansowe z tego tytułu ponosi Wykonawca.

20.2. OZNACZENIE DRZEW DO USUNIĘCIA

Przed przystąpieniem do prac związanych z usunięciem drzew i krzewów należy, trwale i w sposób odróżniający się, oznaczyć wyznaczone drzewa i krzewy.

20.3. USUNIĘCIE DRZEW, KRZEWÓW I GRUP PODROSTU

Roboty związane z usunięciem drzew obejmują:

- ścięcie drzewa, ocięcie wierzchołka i gałęzi, odciągnięcie gałęzi i ułożenie w stosy, przetoczenie dłużycy i ułożenie na podkładach;
- odgrąbanie grubych korzeni, wydobycie karpiny, odsunięcie karpiny i ułożenie w stosy, zasypanie dołu
- wykarczowanie krzewów oraz grup podrostu, odsunięcie ich, ułożenie w stosy
- wywiezienie dłużyc, karpiny i gałęzi do miejsca przeznaczenia.
- zgrabienie na stosy drobnych gałęzi, korzeni i kory, usunięcie warstwy ściółki, ułożenie w stosy, spalenie na miejscu lub wywiezienie pozostałości;
- zrębkowanie gałęzi drzew i krzewów.

20.4. LIKWIDACJA POZOSTAŁOŚCI PO USUNIĘCIU DRZEW

Sposób zniszczenia pozostałości po usunięciu roślinności powinien być zgodny ze wskazaniami Inspektora Nadzoru Terenów Zieleni. Jeżeli Inspektor nie postanowi inaczej, to w przystosowanych do tego urządzeniach, a materiał po zmieleniu należy złożyć na hałdach do wykorzystania przy sadzeniu drzew i krzewów.

W przypadku dopuszczenia przerobienia gałęzi na korę drzewną za pomocą specjalistycznego sprzętu, to sposób wykonania powinien odpowiadać zaleceniom producenta sprzętu.

Drobne gałęzie drzew, liście i krzewy powinny być rozdrobnione na miejscu. Nieużyteczne pozostałości po przeróbce powinny być usunięte przez Wykonawcę z terenu budowy.

W przypadku dopuszczenia spalania roślinności usuniętej w czasie robót przygotowawczych Wykonawca ma obowiązek zadbać, aby odbyło się ono z zachowaniem wszystkich wymogów bezpieczeństwa i odpowiednich przepisów.

Jeżeli warunki atmosferyczne lub inne względy zmusiły Wykonawcę do odstąpienia od spalania lub jego przerwania, a nagromadzony materiał do spalania stanowi przeszkodę w prowadzeniu innych prac, Wykonawca powinien usunąć go w miejsce tymczasowego składowania lub w inne miejsce

zaakceptowane przez Inżyniera, w którym będzie możliwe dalsze spalanie. Pozostałości po spalaniu powinny być usunięte przez Wykonawcę z terenu budowy. Jeśli pozostałości po spalaniu, za zgodą Inspektora, są zakopywane na terenie budowy, to powinny być one układane w warstwach. Każda warstwa powinna być przykryta warstwą gruntu. Ostatnia warstwa powinna być przykryta warstwą gruntu o grubości co najmniej 30cm i powinna być odpowiednio wyrównana i zagęszczona. Pozostałości po spalaniu nie mogą być zakopywane pod rowami odwadniającymi ani pod jakimikolwiek obszarami, na których odbywa się przepływ wód powierzchniowych.

21. OCHRONNE ZABEZPIECZENIE DRZEW NA CZAS BUDOWY

W okresie prowadzenia prac budowlanych należy:

- a) Drogi dojazdowe, zaplecze budowy i place składowe materiałów budowlanych zlokalizować z dala od istniejącego zadrzewienia.
- b) W taki sposób organizować roboty ziemne, by odcinki robót kończyć w przeciągu kilku dni, nie dopuszczając do trwałego przesuszenia korzeni i gleby.
- c) Jeżeli to możliwe prace prowadzić w okresie spoczynku zimowego drzew od października do kwietnia.

21.1. TYMCZASOWE ZABEZPIECZENIE DRZEW NA CZAS BUDOWY

Tymczasowe zabezpieczenie drzew, które pozostaną w terenie po zakończeniu robót budowlanych, a są narażone na uszkodzenia w czasie prac, wymaga wykonania wszystkich podanych poniżej czynności:

- Zabezpieczenie drzew w sposób uniemożliwiający uszkodzenie mechaniczne:

2

- owinięcie pnia drzewa matami słomianymi (4m na jeden pień) lub zużytymi oponami samochodowymi, a następnie oszalowanie ich deskami do wysokości pierwszych gałęzi. Oszalowanie powinno być otoczone opaskami z drutu lub taśmy stalowej w odległości wzajemnej co 40-60 cm;
- przykrycie odkrytych korzeni matami słomianymi lub folią
- podlewanie drzew i krzewów wodą przez cały okres trwania robót, w zależności od warunków atmosferycznych. Nie należy dopuścić do przesuszenia korzeni.

21.2. PIELĘGNACJA DRZEW USZKODZONYCH W CZASIE PROWADZENIA ROBÓT

Drzewa uszkodzone w czasie prowadzenia robót należy natychmiast poddać zabiegom pielęgnacyjnym:

Przy uszkodzeniu korzeni

- zmniejszyć koronę drzewa, proporcjonalnie do ubytku korzeni;
- wykonać cięcia sanitarne korzeni pod kątem prostym, dokonując cięcia tam, gdzie zaczyna się zdrowy korzeń; zabezpieczyć powierzchnię ran specjalistycznym preparatem impregnującym; obsypać urodzajną glebą zabezpieczone korzenie;

Przy uszkodzeniu gałęzi

- wykonać cięcia sanitarne gałęzi do miejsca, gdzie zaczyna się zdrowa tkanka. Cięcia wykonać trzyetapowo; zabezpieczyć natychmiast miejsce cięcia specjalistycznym preparatem;

Przy ubytkach powierzchniowych pnia:

- wygładzić i uformować powierzchnię rany (ubytku);
- uformować krawędź rany (ubytku);
- zabezpieczyć całą powierzchnię rany specjalistycznym preparatem.

22. KONTROLA JAKOŚCI

22.1. PROGRAM ZAPEWNIENIA JAKOŚCI

Wykonawca jest odpowiedzialny za jakość robót i dostarczy Inwestorowi do zatwierdzenia Program zapewnienia jakości, w którym przedstawi on zamierzony sposób wykonania robót, możliwości techniczne, kadrowe i organizacyjne gwarantujące wykonanie robót zgodnie z dokumentacją projektową, SST oraz poleceniami i ustaleniami przekazanymi przez inspektora nadzoru.

Program zapewnienia jakości zawierać będzie:

- część ogólną opisującą organizację wykonywania robót, terminy i sposób prowadzenia robót
- oznakowanie robót BHP
- Kwalifikacje i przygotowanie praktyczne pracowników
- Wykaz osób odpowiedzialnych za jakość i terminowość
- System (sposób i procedurę) proponowanej kontroli i sterowania jakością wykonywania robót
- Wyposażenie i sprzęt

- część szczegółową opisującą dla każdego asortymentu robót wykaz maszyn i urządzeń stosowanych na budowie z ich parametrami technicznymi oraz wyposażenia w urządzenia pomiarowo-kontrolne
- rodzaje i ilość środków transportu
- sposób zabezpieczenia materiałów podczas transportu
- sposób postępowania z materiałami i robotami nie odpowiadającymi wymaganiom

22.2. ZASADY KONTROLI JAKOŚCI

Celem kontroli robót będzie takie sterowanie ich przygotowaniem i wykonaniem aby osiągnąć założoną jakość robót.

Wykonawca odpowiedzialny jest za pełną kontrolę robót i jakości materiałów. Wykonawca zapewni odpowiedni system kontroli, włączając personel, sprzęt, zaopatrzenie.

Wykonawca będzie przeprowadzać badania materiałów i robót sprawdzając czy roboty wykonano zgodnie z dokumentacją projektową i SST. Wykonawca dostarczy inspektorowi nadzoru świadectwa, że wszystkie sterowane urządzenia posiadają ważną legalizację.

Inspektor nadzoru będzie przekazywać Wykonawcy pisemne informacje o jakichkolwiek niedociągnięciach dotyczących pracy sprzętu, personelu. Jeśli będą one poważne i mogą wpłynąć ujemnie na jakość robót, inspektor natychmiast wstrzyma użycie danych materiałów sprzętu itp. Do czasu aż stwierdzona będzie ich odpowiednia jakość.

22.3. KONTROLA WYKONANIA PRAC PRZYGOTOWAWCZYCH

W czasie prowadzenia prac polega na sprawdzeniu:

- prawidłowego zabezpieczenia terenu budowy;
- zgodności z projektem gospodarki drzewostanem wyznaczonych do usunięcia krzewów oraz drzew do przesadzenia.

22.4. KONTROLA USÓWANIA DRZEW, KRZEWÓW I GRUP PODROSTU

W czasie prowadzenia prac polega na sprawdzeniu:

- Wyznaczenia drzew do usunięcia zgodnie z dokumentacją projektową;
- Zasypania dołów po wykarczowaniu pni;
- Zrębkowania gałęzi, sprzymowania;
- Wywiezienia z terenu pozostałości po usunięciu drzew;

23. OBMIAR ROBÓT

Obmiar robót będzie określać faktyczny zakres wykonywanych robót zgodnie z dokumentacją projektową i SST, w jednostkach ustalonych w kosztorysie. Obmiaru robót dokonuje Wykonawca po pisemnym powiadomieniu inspektora nadzoru o zakresie obmierzanego robót i terminie obmiaru co najmniej na 3 dni przed tym terminem. Wyniki obmiaru będą wpisane do rejestru obmiarów.

Jakikolwiek błąd lub przeoczenie (opuszczenie) w ilościach podanych w przedmiarze lub gdzie indziej w SST nie zwalnia wykonawcy od obowiązku ukończenia wszystkich robót. Błędne dane zostaną poprawione wg instrukcji inspektora nadzoru na piśmie.

Obmiar gotowych robót będzie przeprowadzony z częstotliwością wymaganą do celu płatności na rzecz Wykonawcy lub w innym czasie określonym w umowie lub oczekiwanym przez Wykonawcę i Zamawiającego.

Jednostką obmiarową jest :

- szt. (sztuka) drzew i krzewów
- 2
- m /ha krzewów, gałęzi, ściółki
- mp karpiny, gałęzi

Obmiary będą przeprowadzane przed częściowym lub końcowym odbiorem robót, a także w przypadku występowania dłuższej przerwy w robotach lub zmiany Wykonawcy robót.

Obmiary robót zanikających będą przeprowadzane w trakcie ich realizacji. Obmiar robót ulegających zakryciu przeprowadza się przed ich zakryciem.

Roboty pomiarowe do obmiaru oraz nieodzwonne obliczenia będą wykonywane w sposób zrozumiały i jednoznaczny.

Wymiary skomplikowanych powierzchni lub objętości będą uzupełnione odpowiednimi szkicami umieszczonymi w rejestrze obmiarów. W razie braku miejsca szkice mogą być dołączone w formie oddzielnego załącznika do rejestru, którego wzór zostanie uzgodniony z inspektorem nadzoru.

24. ODBIÓR ROBÓT

24.1. RODZAJE ODBIORU ROBÓT

W zależności od ustaleń SST roboty podlegają następującym etapom odbioru, dokonywanych przez Inspektora przy udziale Wykonawcy :

- odbiór robót zanikających i ulegających zakryciu
- odbiór części robót
- odbiór końcowy robót
- odbiór pogwarancyjny

24.2. ODBIÓR ROBÓT ZANIKAJĄCYCH I ULEGAJĄCYCH ZAKRYCIU

Odbiór robót zanikających i ulegających zakryciu polega na finalnej ocenie ilości i jakości wykonywanych robót, które w dalszym procesie realizacji ulegną zakryciu.

Odbiór robót zanikających i ulegających zakryciu będzie dokonany w czasie umożliwiającym wykonanie ewentualnych korekt i poprawek bez hamowania ogólnego postępu robót.

Odbioru robót dokonuje inspektor nadzoru.

Gotowość danej części robót do odbioru zgłasza Wykonawca wpisem do Dziennika Budowy z jednoczesnym powiadomieniem Inspektora. Odbiór będzie przeprowadzony niezwłocznie, nie później niż w ciągu 3 dni od daty zgłoszenia i powiadomienia inspektora. Jakość i ilość robót ulegających zakryciu ocenia inspektor nadzoru na podstawie i w oparciu o przeprowadzone pomiary w konfrontacji z dokumentacją projektową, SST i uprzednimi ustaleniami.

24.3. ODBIÓR CZĘŚCI ROBÓT

Odbiór części robót polega na ocenie ilości i jakości wykonanych części robót.

Odbioru częściowego robót dokonuje się wg zasad jak przy odbiorze końcowym robót.

Odbioru dokonuje inspektor nadzoru.

24.4. ODBIÓR KOŃCOWY ROBÓT

Odbiór końcowy polega na finalnej ocenie rzeczywistego wykonania robót w odniesieniu do ich ilości, jakości i wartości. Całkowite zakończenie robót oraz gotowość do odbioru końcowego będzie stwierdzona wpisem przez Wykonawcę wpisem do Dziennika Budowy z bezzwłocznym powiadomieniem na piśmie inspektora nadzoru.

Odbioru końcowego robót dokona komisja wyznaczona przez Zamawiającego w obecności inspektora i wykonawcy.

Komisja odbierająca roboty dokona ich oceny jakościowej na podstawie przedłożonych dokumentów, ocenie wizualnej oraz zgodności wykonania robót z dokumentacją projektową i SST.

W trakcie odbioru końcowego robót komisja zapozna się z realizacją ustaleń przyjętych w trakcie odbiorów robót zanikających i ulegających zakryciu, zwłaszcza w zakresie robót uzupełniających i poprawkowych.

24.5. DOKUMENTY ODBIORU

Podstawowym dokumentem do dokonania odbioru końcowego jest protokół odbioru końcowego robót sporządzony wg wzoru ustalonego przez Zamawiającego.

Do odbioru końcowego Wykonawca jest zobowiązany przygotować następujące dokumenty:

- dokumentację projektową z naniesionymi zmianami oraz dodatkową jeśli została sporządzona w trakcie realizacji umowy
- uwagi i zalecenia inspektora szczególnie z odbioru robót zanikających i ulegających zakryciu oraz dokumentację potwierdzającą wykonanie zaleceń inspektora
- Dziennik Budowy i Rejestr obmiaru
- inne dokumenty wymagane przez Zamawiającego

Roboty uznaje się za wykonane zgodnie z dokumentacją projektową, SST i wymaganiami inspektora nadzoru jeżeli wszystkie pomiary i badania z zachowaniem tolerancji dały wyniki pozytywne.

W przypadku gdy wg komisji roboty pod względem przygotowania dokumentacyjnego nie będą gotowe do odbioru końcowego, komisja w porozumieniu z Wykonawcą wyznaczy nowy termin odbioru końcowego. Wszystkie zarządzane przez komisję roboty poprawkowe będą zestawione wg wzoru ustalonego przez Zamawiającego.

Termin wykonania robót poprawkowych i uzupełniających wyznaczy komisja.

24.6. ODBIÓR POGWARANCYJNY

Odbiór pogwarancyjny polega na ocenie wykonanych robót związanych z usunięciem wad stwierdzonych przy odbiorze końcowym i zaistniałych w okresie gwarancyjnym. Odbiór pogwarancyjny

będzie dokonany na podstawie oceny wizualnej z uwzględnieniem zasad opisanych w punkcie „Odbiór końcowy robót”.

25. PODSTAWA PŁATNOŚCI

Podstawą płatności jest cena skalkulowana przez Wykonawcę, która obejmować będzie w szczególności:

- Robociznę bezpośrednią wraz z towarzyszącymi kosztami
- Wartość zużytych materiałów wraz z kosztami zakupu i magazynowania
- Wartość pracy sprzętu wraz z kosztami jednorazowymi
- Koszty pośrednie, zysk kalkulacyjny i ryzyko Wykonawcy
- Podatki obliczone zgodnie z obowiązującymi przepisami

Do cen jednostkowych nie należy wliczać podatku VAT.

26. PRZEPISY POWIĄZANE

1. WTWiOR - Warunki Techniczne Wykonania i Odbioru Robót ITB
2. PN-B-06050 Roboty ziemne budowlane. Wymagania w zakresie wykonywania badania przy odbiorze.
3. PN-B-06050:1999 Geotechnika. Roboty ziemne. Wymagania ogólne.
4. Rozporządzenie Ministra Infrastruktury z dnia 6 lutego 2003 roku w sprawie bezpieczeństwa i higieny pracy podczas wykonywania robót budowlanych (Dz. U. z dnia 2003 r. nr 48 poz.401).
5. Ustawa z dnia 27.07.2001r. o wprowadzeniu ustawy — Prawo ochrony środowiska, ustawy o odpadach oraz o zmianie niektórych ustaw. Dz. U. Nr 100 poz. 1085.
6. Ustawa z dnia 16.04.2004 r. o ochronie przyrody. Dz. U. Nr 92 poz. 880
7. Rozporządzenie Ministra Środowiska z dnia 13.10.2004 r. w sprawie stawek opłat dla poszczególnych rodzajów i gatunków drzew. Dz. U. Nr 228 poz.2306
8. BN-73/0522-01 Kompost fekalioowo-torfowy

Nie wymienienie tytułu jakiegokolwiek dziedziny, grupy, podgrupy czy normy nie zwalnia Wykonawcy od obowiązku stosowania wymogów określonych prawem polskim.

Wykonawca będzie przestrzegał praw autorskich i patentowych. Jest zobowiązany odpowiedzialności za spełnienie wszystkich wymagań prawnych w odniesieniu do używanych opatentowanych urządzeń lub metod.

SPECYFIKACJA TECHNICZNA

ST-00.04

ROBOTY MONTAŻOWE NA SIECI WODOCIĄGOWEJ I RUROCIĄGU TŁOCZNYM SANITARNYM

CPV 45231

1. WSTĘP

1.1 Przedmiot ST

Przedmiotem niniejszej Specyfikacji Technicznej są wymagania dotyczące wykonania i odbioru robót

Budowa kanalizacji deszczowej, zbiornika retencyjnego ZB4 z urządzeniami do podczyszczania wód deszczowych przy ul. Rozmarynowej oraz remont rzeki Bukowej od zbiornika do ul. Modrej wraz z przebudową kolidującego uzbrojenia na terenie Bezzecza i Szczecina

związanych z realizacją przedsięwzięcia - „Budowa kanalizacji deszczowej, zbiornika retencyjnego ZB4 z urządzeniami do podczyszczania wód deszczowych przy ul. Rozmarynowej oraz remont rzeki Bukowej od zbiornika do ul. Modrej wraz z przebudową kolidującego uzbrojenia na terenie Bezzrecza i Szczecina” i obejmują przebudowę sieci wodociągowej i rurociągu tłoczego kanalizacji sanitarnej.

1.2 Zakres stosowania ST

Specyfikacja Techniczna jest stosowana jako dokument przetargowy i kontraktowy przy zleceniu i realizacji robót wymienionych w punkcie 1.1.

1.3 Zakres robót objętych ST

Ustalenia zawarte w niniejszej specyfikacji dotyczą prowadzenia robót przy wykonaniu rurociągów tłocznych i obejmują dostawę oraz montaż następujących elementów:

- rur i kształtek PEHD,
- kształtek z żeliwa sferoidalnego,
- armatury,
- wykonanie podłoża – typy podłoża określone są w dokumentacji projektowej
- wykonanie prób szczelności

1.4 Określenia podstawowe

Określenia podane w niniejszej ST są zgodne z obowiązującymi odpowiednimi normami i ST-00.00 "Wymagania ogólne".

- ◆ rurociąg ciśnieniowy tłoczny – rurociąg, w którym ścieki są transportowane pod ciśnieniem dodatnim,
- ◆ wodociąg – rurociąg, w którym woda transportowana jest pod ciśnieniem,
- ◆ połączenie elastyczne kielichowe – powstaje w wyniku wsunięcia końca bosego jednego elementu przez uszczelkę elastyczną do kielicha następnego elementu,
- ◆ połączenia kołnierzowe – połączenie dwóch końców wyposażonych w kołnierze,
- ◆ próba ciśnieniowa hydrauliczna – próba, w której czynnikiem jest woda,
- ◆ ciśnienie robocze – wysokość ciśnienia określona w dokumentacji technicznej, będąca maksymalną różnicą rzędnych linii ciśnienia w najwyższym położeniu nad badanym odcinkiem przewodu a jego osią,

1.5 Ogólne wymagania dotyczące robót

Wykonawca robót jest odpowiedzialny za jakość ich wykonania oraz za zgodność z Dokumentacją Projektową ST i poleceniami Inżyniera.

Ogólne wymagania dotyczące robót podano w ST-00.00 "Wymagania ogólne".

2. MATERIAŁY

Materiałami stosowanymi przy wykonaniu robót według zasad niniejszej ST są:

2.1 Rury i kształtki z PEHD

Stosować rury i kształtki systemowe z:

- PEHD PE 100 PN 10 dla średnic 110 – 160mm

2.2 Kształtki z żeliwa sferoidalnego

Stosować kształtki systemowe z żeliwa sferoidalnego GGG40 z powłoką wewnętrzną cementową, zewnętrzną ocynkowaną i powleczone bitumem.

2.3 Armatura – rozwiązania materiałowe

Zasuwa kołnierzowa długa :

- obudowa i głowica wykonane z żeliwa sferoidalnego minimum GGG-40
- ochrona antykorozyjna obudowy i głowicy za pomocą fluidyzacyjnego spiekania powłoki z proszków epoksydowych lub EKB. Grubość powłoki ochronnej min. 250 um. Temperatura stąpienia proszku żywicy epoksydowej 200°C
- korpus zamykający (serce) wykonany z żeliwa sferoidalnego minimum GGG-40 z nawulkanizowaną powłoką z EPDM (wewnętrznie i zewnętrznie)
- wrzeciono ze stali nierdzewnej z gwintem walcowanym. W części uszczelniającej wrzeciono

Budowa kanalizacji deszczowej, zbiornika retencyjnego ZB4 z urządzeniami do podczyszczania wód deszczowych przy ul. Rozmarynowej oraz remont rzeki Bukowej od zbiornika do ul. Modrej wraz z przebudową kolidującego uzbrojenia na terenie Bezzrecza i Szczecina

- polerowane
- kostka zasurowa mosiężna wykonana metodą prasowania i dokładnie oszlifowana
- przelot zasuwy prosty bez gniazda
- przelot przez serce na całej długości cylindrycznej (nie zawężony)
- zasuwa winna posiadać minimum 2 główne O-ringi wykonane z EPDM
- strefa O-ringowa winna być skutecznie odseparowana od kontaktu z wodą
- śruby łączące ze stali nierdzewnej lub stalowe ocynkowane z zabezpieczeniem przed penetracją wody
- kolor zasuwy niebieski
- trzpień łączący teleskopowy ruchomy oryginalny danego producenta zasuwy
- skrzynka zasurowa duża z deklek żeliwnym typu ciężkiego. Obudowa z żeliwa lub z polietylenu (jeżeli z polietylenu to HDPE o wytrzymałości na temperaturę +200°C, podstawa pod skrzynkę z polietylenu HDPE przenosząca obciążenie 40 T).

2.4 Materiały sypkie na wykonanie podłoża

Stosować piasek średnioziarnisty według PN-86/B-0248 oraz mieszankę piaskowo-żwirową o granulacji 2-10 mm, 2-16 mm i 2-63 mm.

2.5 Śruby i nakrętki

Stosować śruby i nakrętki ze stali co najmniej 0H18N9T.

2.6 Oznakowanie trasy rurociągu

Do oznakowania trasy rurociągów z PE stosować taśmę PEHD z wkładką metaliczną. Oznaczenia lokalizacyjne na powierzchni terenu - słupki z PE wypełnione betonem DN 50 z tabliczkami, lub tabliczki na obiektach stałych np. budynki.

2.7 Zaprawy szybkowiązące

Stosować wyłącznie produkty chemii budowlanej.

2.8 Beton

W zależności od rodzaju robót stosować beton klasy B10, B30, B40 zgodnie z projektem.

2.9 Rurociągi tymczasowe do odwodnień

- rurociągi o średnicy 133mm szybko łączne

3. SPRZĘT

Ogólne wymagania dotyczące sprzętu podano w Specyfikacji Technicznej ST-00.00. "Wymagania Ogólne". Sprzęt budowlany powinien odpowiadać pod względem typów i ilości wymaganiom zawartym w projekcie organizacji robót, zaakceptowanym przez Inżyniera.

Zgodnie z technologią założoną w Dokumentacji Projektowej do wykonania robót proponuje się użyć następującego sprzętu:

- koparki na podwoziu gąsienicowym o pojemności łyżki 0.6 m³,
- żuraw na podwoziu samochodowym o udźwigu 6,0-15,0 ton,
- zagęszczarki płytowe,
- zgrzewarki doczołowe,
- agregat prądotwórczy,
- agregaty spawalnicze.

4. TRANSPORT

Ogólne wymagania dotyczące transportu podano w Specyfikacji Technicznej ST-00.00. "Wymagania Ogólne".

Zgodnie z technologią założoną w Dokumentacji Projektowej do transportu proponuje się użyć takich środków transportu, jak:

- samochody samowładowcze 10-20 ton,
- samochód dostawczy do 0,9 tony,
- samochód skrzyniowy do 5 ton,
- dłużyca,
- ciągnik siodłowy do 30,0 ton.

Rury, kształtki i armaturę należy przewozić w pozycji poziomej i zabezpieczyć przed przesuwaniem i przetaczaniem w czasie ruchu pojazdu.

Przy przewozie należy przestrzegać przepisów obowiązujących w publicznym transporcie drogowym i kołowym.

Transport powinien zapewniać:

- stabilność pozycji załadowanych materiałów,
- kontrolę załadunku i wyładunku.

Należy zadbać o właściwe zabezpieczenie ładunku i bezpieczeństwo transportu.

5. WYKONANIE ROBÓT

5.1 Ogólne warunki wykonania robót

Ogólne wymagania dotyczące wykonania robót podano w ST-00.00. "Wymagania ogólne" i Warunkach Technicznych.

5.2 Wykonanie podłoża

Posadowienie rurociągów; wg. opisów podanych na profilach i w opisach branżowych.

5.3 Montaż rur

5.3.1 Ogólne zasady montażu

Rury układać na wcześniej przygotowanym podłożu w temperaturze powietrza 0 - 30 °C.

Przed rozpoczęciem montażu rur należy wykonać wstępne rozmieszczenie rur w wykopie.

Montaż należy wykonywać zgodnie z projektowanym spadkiem pomiędzy węzłami od punktu o rzędnej niższej do wyższej.

Zmiany kierunku wykonywać wyłącznie za pomocą kształtek systemowych lub dla rur z PEHD poprzez wygięcie rur na zimno przy uwzględnieniu wytycznych producenta rur co do promienia gięcia.

Przejścia rurociągów przez ściany studni wykonywać w rurach ochronnych.

Przy połączeniach kołnierzowych używać uszczelek odpornych na działanie ścieków i stosować następujące zasady:

- przeciwległe śruby należy dokręcać parami równomiernie na całym obwodzie,
- gwintowany rdzeń śruby powinien wystawać ponad nakrętkę na wysokość równą średnicy śruby, nie więcej jednak niż 25mm.

W czasie wykonywania połączeń kołnierzowych nie wolno:

- dociągać śrubami połączeń mających po założeniu uszczelki luz początkowy przekraczający 2mm, z wyjątkiem przypadków, gdy wymagają tego względy kompensacji wydłużeń,
- pozostawiać śruby nie dokręcone,
- pozostawiać w kołnierzach śruby montażowe.

Roboty ziemne związane z budową rurociągów ujęto w Specyfikacji Technicznej ST-00.02.

5.3.2 Montaż rur i kształtek z PEHD

Rury i kształtki z PEHD łączyć w technologii zgrzewania doczołowego, oraz za pomocą elektromuf. Do zgrzewania używać zgrzewarek dostarczonych przez producenta rur. Zgrzewanie prowadzić zgodnie z instrukcją obsługi zgrzewarki oraz sposobu zgrzewania. Podczas zgrzewania parametry techniczne tego procesu muszą być zapisywane na karcie kontrolnej zgrzewu. Po zakończeniu procesu zgrzewania wszystkie zapisane parametry powinny być porównywane z wartościami ustalonymi przez wymagania techniczne. Każda zgrzeina jest numerowana i musi być zaakceptowana przez Inżyniera. Na zmianach kierunku, przy odgałęzieniach, na końcach przewodów i wszędzie tam gdzie mogą wystąpić nadmierne naprężenia montować bloki oporowe wykonane z betonu minimum B25. Bloki oporowe należy wykonać w gruncie nienaruszonym przed przeprowadzeniem próby szczelności. W celu umożliwienia przemieszczania się przewodu względem bloku stosować oddzielającą folię z tworzywa sztucznego. Wielkość bloków oporowych dobierać w zależności od parametrów gruntu, zagłębienia rurociągu, kąta skrzywienia łuku i ciśnienia w rurociągu z tabel zamieszczonych w katalogach producentów rur. Połączenia rurociągów PEHD z armaturą kołnierzową wykonywać za pomocą kołnierzy dogrzewanych i luźnych.

5.3.3 Montaż kształtek z żeliwa sferoidalnego

Przed wykonaniem połączeń wewnętrzne powierzchnie kielicha z uszczelką oraz bosc końce rur powinny być dokładnie wyczyszczone i osuszone oraz posmarowane środkiem zmniejszającym tarcie. Do wciśnięcia

Budowa kanalizacji deszczowej, zbiornika retencyjnego ZB4 z urządzeniami do podczyszczania wód deszczowych przy ul. Rozmarynowej oraz remont rzeki Bukowej od zbiornika do ul. Modrej wraz z przebudową kolidującego uzbrojenia na terenie Bezzecza i Szczecina

bosego końca w kielich należy używać wciskarek. Potwierdzeniem prawidłowości wykonania połączenia powinno być osiągnięcie przez czoło kielicha granicy wcisku oraz współosiowość łączonych rur. Przed przystąpieniem do wykonywania kolejnego złącza, każda ostatnia rura, do kielicha, której wciskany będzie bosy koniec rury, powinna być uprzednio ustabilizowana przez wykonanie częściowej obsypki. Połączenia z armaturą kołnierzowe. Zmiany kierunku należy wykonać za pomocą kształtek systemowych.

5.3.4 Montaż armatury

Armaturę łączyć z rurociągami za pomocą połączeń kołnierzowych.

Armaturę w komorach technologicznych montować na blokach podporowych wykonanych z betonu minimum B25 lub na wspornikach stalowych.

Zasuw i hydranty należy posadawiać na blokach podporowych - np. płytkach chodnikowych betonowych

5.4 Wykonanie próby szczelności

Wykonywać hydrauliczne próby szczelności (odcinkowe i całego rurociągu) przy ciśnieniu próbnym 1,0MPa. Przed wykonywaniem prób szczelności rurociągi należy odpowietrzyć. Długości odcinków poddawanych próbie szczelności nie powinny przekraczać 300m. W trakcie wykonywania odcinkowych prób szczelności złącza rurociągów i armatura powinny być odsłonięte.

Po wykonaniu sieci i zainstalowaniu hydrantów należy dokonać próby ciśnienia (min. 0,2MPa) i wydajności (min. 10l/s) na każdym zaworze hydrantowym przy pomocy specjalistycznego urządzenia.

5.5 Skrzyżowania z istniejącym uzbrojeniem podziemnym

Roboty montażowe w obrębie istniejącego uzbrojenia podziemnego należy prowadzić z należytą starannością aby nie doszło do jego uszkodzenia w uzgodnieniu i pod nadzorem właścicieli poszczególnych sieci.

5.6 Oznakowanie trasy rurociągu i armatury

Trasa rurociągów tłocznych musi być oznakowana za pomocą taśmy z PE z wkładką metaliczną mocowaną do obudów zasuw. Armaturę oznakować za pomocą tabliczek z PEHD umieszczonych na stałych obiektach lub na słupkach stalowych.

6. KONTROLA JAKOŚCI ROBÓT

6.1 Ogólne zasady kontroli jakości robót

Ogólne zasady kontroli jakości robót podano w ST-00.00 "Wymagania ogólne".

Kontroli podlegają wszystkie operacje związane z wykonaniem podłoża, montażem rurociągów, armatury, wykonaniem skrzyżowań z uzbrojeniem podziemnym i próbą szczelności.

6.2 Kontrola, pomiary i badania

Badanie materiałów użytych do budowy rurociągów.

Badanie to następuje poprzez porównanie cech materiałów z wymaganiami Specyfikacji Technicznej, Dokumentacji Projektowej i odpowiednich norm materiałowych podanych w niniejszej Specyfikacji.

Kontrola, pomiary i badania w czasie robót

Wykonawca jest zobowiązany do stałej i systematycznej kontroli robót. Kontrola powinna być prowadzona według PN-81/B-10725, PN-EN 598 i PN-EN 1671 i w szczególności powinna obejmować:

- ❑ badanie i zabezpieczenie wykopów przed zalaniem wodą,
- ❑ sprawdzenie rzędnych ław celowniczych w nawiązaniu do podanych punktów punktów wysokościowych z dokładnością do 1cm,
- ❑ badania i pomiary szerokości, grubości i zagęszczenia podłoża,
- ❑ badania odchylenia osi rurociągów,
- ❑ sprawdzenie zgodności z dokumentacją projektową usytuowania rurociągów i uzbrojenia,
- ❑ badanie odchylenia spadku rurociągów,
- ❑ badanie połączeń rurociągów,
- ❑ badanie stopnia zagęszczenia poszczególnych warstw zasypu,
- ❑ sprawdzenie rzędnych posadowienia ułożonych rurociągów,
- ❑ wykonanie hydraulicznej próby szczelności odcinka rurociągu (odcinki nie dłuższe niż 300m) i całego rurociągu przy ciśnieniu próbnym 1,0 MPa.

Dopuszczalne tolerancje i wymagania

- odchylenie grubości warstwy podłoża nie powinno przekraczać ± 2 cm,
- odchylenie szerokości warstwy podłoża nie powinno przekraczać ± 5 cm,
- odchylenie rzędnych podłoża nie powinno przekraczać ± 2 cm,
- odchylenie w planie osi ułożonego rurociągu nie powinno przekraczać ± 2 cm dla rur żeliwnych i ± 10 cm dla rur PEHD,
- różnice rzędnych w profilu nie powinny przekraczać dla rurociągów żeliwnych ± 2 cm i ± 5 cm dla rur PEHD,
- proces zgrzewania rur PEHD musi być zapisywany w karcie kontrolnej zgrzewania doczołowego a każda zgrzeina musi być numerowana i akceptowana przez Inżyniera,
- ciśnienie wykazane na manometrze w przeciągu 30 min nie może spaść poniżej ciśnienia próbnego (badanie odcinka przewodu).

7 OBMIAR ROBÓT

7.1 Ogólne zasady obmiaru robót

Ogólne zasady obmiaru robót podano w ST-00.00 "Wymagania ogólne".

7.2 Jednostka obmiarowa

Jednostką obmiaru robót jest:

- 1m wykonanego rurociągu wraz z kształtkami
- 1 komplet elementu rurociągu
- 1m³ podłoża,
- 1m próba szczelności.

8 ODBIÓR ROBÓT

Ogólne zasady odbioru robót podano w ST-00.00 "Wymagania ogólne".

Odbiorom robót podlegają wszystkie operacje związane z wykonaniem podłoża, montażem rurociągów i jego uzbrojenia. Odbioru dokonuje Inżynier na podstawie zgłoszenia Wykonawcy.

Roboty uznaje się za wykonane zgodnie z dokumentacją projektową i Specyfikacją Techniczną, jeżeli wszystkie pomiary i badania z zachowaniem tolerancji w punkcie 6 dały wyniki pozytywne.

Odbiorowi robót zanikających i ulegających zakryciu podlegają:

- wykonanie podłoża,
- roboty montażowe rurociągów wraz z odcinkową próbą szczelności,

Odbiór robót zanikających powinien być dokonany w czasie umożliwiającym wykonanie korekt i poprawek, bez hamowania ogólnego postępu robót.

Odbiór ostateczny powinien być dokonany po rocznej eksploatacji rurociągów.

9. PODSTAWA PŁATNOŚCI

9.1 Ogólne zasady dotyczące płatności

Ogólne wymagania dotyczące płatności podano w ST-00.00 "Wymagania ogólne".

9.2 Jednostka obmiarowa

Jednostka obmiarowa robót obejmuje:

- prace przygotowawcze,
- prace pomiarowe,
- oznakowanie robót,

- transport materiałów przewidzianych do wykonania robót,
- wykonanie, rozbiórka i utrzymanie ewentualnych dróg tymczasowych,
- przygotowanie podłoża,
- montaż rurociągów,
- montaż kształtek,
- montaż armatury,
- wykonanie spustów i wylotów,
- oznaczenie trasy rurociągów,
- uporządkowanie miejsca robot i usunięcie pozostałych materiałów,
- wykonanie próby szczelności,
- wykonanie niezbędnych pomiarów i badań
- wykonanie operatów geodezyjnych powykonawczych.

10. PRZEPISY ZWIĄZANE

10.1 Normy

PN-B-01700	Wodociągi i kanalizacja. Urządzenia i sieć zewnętrzna. Oznaczenia graficzne
PN-EN 752-2:2000	Zewnętrzne systemy kanalizacyjne. Wymagania.
PN-B-10725	Wodociągi przewody zewnętrzne. Wymagania i badania.
PN-86/B-09700	Tablice orientacyjne do oznaczania uzbrojenia na przewodach wodociągowych
PN-ISO 4064-3	Pomiary objętości wody na przewodach. Wodomierze do wody pitnej zimnej. Metody badań i wyposażenie
PN-EN 1671	Zewnętrzne systemy kanalizacji ciśnieniowej
PN-B-02424	Rurociągi. Kształtki. Wymagania i metody badań
PN-81/B-10725	Wodociągi. Przewody zewnętrzne. Wymagania i badania przy odbiorze.
PN-91 M-34501	Skrzyżowanie gazociągów z przeszkodami terenowymi.
BN-83/8836-02	Przewody podziemne. Roboty ziemne. Wymagania i badania przy odbiorze.
PN-B-10729	Kanalizacja. Studzienki kanalizacyjne.
PN-EN 124:2000	Zwieńczenia wpustów i studzienek kanalizacyjnych do nawierzchni do ruchu pieszego i kołowego. Zasada konstrukcji, badanie typu, oznakowanie, sterowanie jakością.
DIN 4034 Część I	Studzienki z prefabrykatów betonowych i żelbetowych. Studzienki dla kanałów i sieci ściekowych układanych w ziemi; Wymiary, warunki techniczne dostawy.
DIN 4034 Część II	Studzienki z prefabrykatów betonowych i żelbetowych. Elementy studzienek kanalizacyjnych i drenażowych. Wymiary, warunki techniczne dostawy.

10.2 Instrukcje

Warunki techniczne wykonania i odbioru robót budowlano-montażowych.

Instrukcje stosowania materiałów wydane przez producentów.

Instrukcja oznakowania robót prowadzonych w pasie drogowym. Załącznik nr I do zarządzenia Ministrów Transportu i Gospodarki Morskiej oraz Spraw Wewnętrznych nr 184 z dnia 06.06.1990 r.

SPECYFIKACJA TECHNICZNA

ST-00.05

ROBOTY MONTAŻOWE NA SIECI KANALIZACYJNEJ DESZCZOWEJ I SANITARNEJ

CPV 45232

1. WSTĘP

1.1 Przedmiot ST

Przedmiotem niniejszej Specyfikacji Technicznej są wymagania dotyczące wykonania i odbioru robót związanych z realizacją przedsięwzięcia „Budowa kanalizacji deszczowej, zbiornika retencyjnego ZB4 z urządzeniami do podczyszczania wód deszczowych przy ul. Rozmarynowej oraz remont rzeki Bukowej od zbiornika do ul. Modrej wraz z przebudową kolidującego uzbrojenia na terenie Bezzrecza i Szczecina” i obejmują budowę sieci kanalizacji deszczowej i przebudowę sieci kanalizacji sanitarnej wraz z niezbędnymi obiektami.

1.2 Zakres stosowania ST

Specyfikacja Techniczna jest stosowana jako dokument przetargowy i kontraktowy przy zleceniu i realizacji robót wymienionych w punkcie 1.1.

1.3 Zakres robót objętych ST

Ustalenia zawarte w niniejszej specyfikacji dotyczą prowadzenia robót przy wykonaniu robót jak w punkcie 1.1 i obejmują dostawę i montaż następujących elementów:

- kanałów z rur PVC,
- kształtek z PVC,
- kanałów z żywic poliestrowych wzmacnianych włóknem szklanym (GRP),
- studni zintegrowanych (z rur GRP),
- kanałów i kształtek z PEHD
- prefabrykowanych studni betonowych,
- inspekcyjnych studni tworzywowych,
- wykonanie komór żelbetowych,
- montaż separatora,
- wykonanie drenażu francuskiego,
- wykonanie podłoża,

1.4 Określenia podstawowe

Określenia podstawowe są zgodne z obowiązującymi, odpowiednimi polskimi normami i z definicjami podanymi w Specyfikacji Technicznej ST-00.00 „Wymagania ogólne” oraz instrukcjami montażowymi układania w gruncie rurociągów z PVC i z kamionki.

- *System kanalizacji sanitarnej* – sieć przewodów, urządzeń i obiektów pomocniczych, które służą do odprowadzania ścieków bytowo-gospodarczych i przemysłowych od użytkowników do oczyszczalni lub innego miejsca ich utylizacji.
- *Układ grawitacyjny* – system kanalizacyjny, w którym przepływ odbywa się dzięki sile ciężkości i w którym kanały są zwykle częściowo wypełnione.
- *Układ grawitacyjno-tłoczny* – ścieki układem kanałów dopływają grawitacyjnie do pompowni, skąd przetłaczane są do oczyszczalni, odbiornika lub innego układu grawitacyjnego.
- *Średnica zewnętrzna* – wartość średnica zewnętrznej trzonu rury w dowolnym przekroju poprzecznym. Dla rur zewnętrznie profilowanych, średnica zewnętrzna jest maksymalną średnicą widoczną w przekroju poprzecznym.
- *Średnica wewnętrzna* – wartość średnica wewnętrznej trzonu rury w dowolnym przekroju poprzecznym.
- *Kanał* – przewód lub inna konstrukcja, zazwyczaj podziemna, zaprojektowana w celu odprowadzania ścieków z więcej niż jednego źródła.
- *Przykanalik (Przewód odpływowy)* – przewód, zazwyczaj podziemny, przeznaczony do odprowadzania ścieków z ich źródła do kanału.
- *Przewód tłoczny* – rurociąg, przez który są tłoczone ścieki do oczyszczalni, odbiornika lub innego układu.
- *Pompownia ścieków* – obiekt inżynierski wyposażony w zespoły pompowe, instalacje i pomocnicze urządzenia techniczne, przeznaczony do przepompowywania ścieków:
- pompownia pośrednia - przetłacza ścieki w obrębie jednego kanału powodując jego wypływanie,
- pompownia rejonowa – przetłacza ścieki z jednego układu do drugiego lub bezpośrednio do odbiornika lub na oczyszczalnię.

Budowa kanalizacji deszczowej, zbiornika retencyjnego ZB4 z urządzeniami do podczyszczania wód deszczowych przy ul. Rozmarynowej oraz remont rzeki Bukowej od zbiornika do ul. Modrej wraz z przebudową kolidującego uzbrojenia na terenie Bezzrecza i Szczecina

- *Ścieki bytowo-gospodarcze* – ścieki odprowadzane z kuchni, pralni, umywalni, łazienek, ustępów i innych urządzeń sanitarnych.
- *Studzienka* – budowla umożliwiająca dojście do urządzeń podziemnych.
- *Studzienka kaskadowa* – studzienka z połączeniem wykonanym w formie pionowego przewodu (kaskady), którego wylot znajduje się przy dnie studzienki lub tuż nad nim, stosowana dla włączenia do studzienki przewodów kanalizacyjnych położonych na wyższym poziomie niż kanał odprowadzający ścieki ze studzienki.
- *Studzienka niewłazowa* – studzienka ze zdejmowaną pokrywą, zlokalizowana na przewodzie kanalizacyjnym, umożliwiająca tylko dostęp do wnętrza przewodu z powierzchni terenu, nie przystosowana do wejścia człowieka.
- *Studzienka włazowa* - studzienka ze zdejmowaną pokrywą, zlokalizowana na przewodzie kanalizacyjnym, umożliwiająca dostęp do wnętrza człowiekowi.
- *Studzienka przelotowa* – studzienka kanalizacyjna zlokalizowana na załamaniach osi kanału w planie, na załamaniach spadku kanału oraz na odcinkach prostych.
- *Studzienka połączeniowa* – studzienka kanalizacyjna przeznaczona do łączenia co najmniej dwóch kanałów dopływowych w jeden kanał odpływowy.
- *Studzienka rozgałęzieniowa* – studzienka kanalizacyjna przeznaczona do rozdziału ścieków z jednego kanału na co najmniej dwa kanały odpływowe.
- *Studzienka bezwłazowa (ślepa)* – studzienka przykryta stropem bez otworu włazowego, spełniająca funkcje studzienki połączeniowej lub rozgałęzieniowej.
- *Studzienka monolityczna* – studzienka, której co najmniej komora robocza jest wykonana w konstrukcji monolitycznej.
- *Studzienka prefabrykowana* – studzienka, której co najmniej zasadnicza część komory roboczej i komin włazowy są wykonane z prefabrykatów.
- *Kineta* – wyprofilowane koryto w dnie studzienki, przeznaczone do przepływu ścieków.
- *Spocznik* – część dna studzienki między kinetą a ścianą komory roboczej.
- *Komora robocza* – część studzienki, przeznaczona do wykonywania czynności eksploatacyjnych.
- *Komin włazowy* – szyb łączący komorę roboczą z powierzchnią terenu, przeznaczony do wchodzenia obsługi.
- *Właz kanałowy*- zwieńczenie studzienki lub innej przestrzeni, składające się z korpusu i pokrywy.
- *Korpus* – część skrzynki wpustu lub włazu kanałowego, stanowiąca obudowę i podparcie pokrywy, montowana w miejscu zabudowy.
- *Pokrywa* – część ruchoma względnie części ruchome włazu kanałowego, służące do zamykania otworów studzienek.
- *Otwory wentylacyjne* – otwory w pokrywach włazów kanałowych, spełniające funkcje wentylacyjne.
- *wpust deszczowy uliczny - element którego zasadniczą część wykonana jest z elementów prefabrykowanych, wyposażony w kratkę ściekową żeliwną*
- *Eksfiltracja* – wyciek ścieków z systemu kanalizacyjnego do otaczającego gruntu.
- *Infiltracja* – przedostawanie się wody gruntowej do systemu kanalizacyjnego.
- *Woda przypadkowa* – nieprzewidywany, niepożądany przepływ w systemie kanalizacyjnym.
- *Spadek* – stosunek długości pionowego rzutu do długości poziomego rzutu przewodu.
- *Samooczyszczanie* – zdolność przepływu w przewodzie kanalizacyjnym do przemieszczania części stałych, które w przeciwnym razie mogłyby się trwale osadzić w rurociągu.
- *Próba szczelności* - badanie mające na celu sprawdzenie szczelności rurociągu przed oddaniem do eksploatacji,
- *Odbiór techniczny częściowy* – odbiór techniczny poszczególnych faz robót podlegających zakryciu, a mianowicie: podłoża wzmocnionego, odcinka przewodu i studzienek, próby szczelności przewodu i studzienek na eksfiltrację oraz infiltrację (w gruntach nawodnionych przy nie stosowaniu stałego obniżenia lub odciążenia wód gruntowych).
- *Odbiór techniczny końcowy* – odbiór techniczny całkowitego przewodu po zakończeniu jego budowy a przed przekazaniem do eksploatacji lub odcinka przewodu w przypadku, gdy może być on wcześniej oddany do eksploatacji.

1.5 Ogólne wymagania dotyczące robót

Wykonawca robót jest odpowiedzialny za jakość ich wykonania oraz za zgodność z Dokumentacją Projektową i ST. Ogólne wymagania dotyczące robót podano w Specyfikacji Technicznej ST-00.00. "Wymagania Ogólne".

2 MATERIAŁY

Materiałami stosowanymi przy wykonaniu sieci kanalizacji grawitacyjnej według zasad niniejszej ST są:

2.1 Rury i kształtki PVC

Stosować cały system z rur i kształtek o połączeniach kielichowych z uszczelką z EPDM zgodną z EN 681-1 osadzoną na stałe w kielichach. Zastosowane rury i kształtki PVC klasy S SDR34 lite, o sztywności obwodowej nominalnej $SN = 8 \text{ kN/m}^2$.

2.2 Rury z GRP

Do budowy kanalizacji zewnętrznej z żywic poliestrowych należy stosować cały system wykonany z rur i kształtek o kompozytowej strukturze ścianki i kształtek na bazie żywic poliestrowych i włókien szklanych z wypełniaczami mineralnymi (piasek kwarcowy) o powierzchni zewnętrznej gładkiej, łączone za pomocą łączników typu mufowego z uszczelnieniem gumowym (EPDM, PUR)

System powinien obejmować kształtki przejściowe do połączeń z rurami systemów PVC, kamionka, beton, żelbet.

Należy stosować rury i kształtki o sztywności obwodowej nominalnej min. $SN=10000 \text{ N/m}^2$.

2.3 Rury i kształtki z PEHD

Stosować rury i kształtki systemowe z:

- PEHD PE 100 PN 10 dla średnic 0,30m

2.4 Prefabrykowane studzienki rewizyjne

Studzienki wykonać w systemie prefabrykowanych elementów produkowanych zgodnie z normą DIN 4034. Część dolna studni jest elementem prefabrykowanym stanowiącym monolityczne połączenie kręgu i płyty stanowiącej dno studni. W dnie studni wykonane jest fabrycznie wyprofilowana kineta służąca do przepływu ścieków i łączenia włączanych kanałów oraz część spocznikowa. Otwory do włączania przewodów głównych i przykanalików wykonywane są z fabrycznie zamontowaną zintegrowaną uszczelką dostosowaną do rodzaju włączanych rur. Na części dolnej studni osadzone są kręgi komina włazowego, które są zakończone kręgiem zwężkowym lub płytą pośrednią z wyprowadzeniem pod właz. Połączenia części dolnej studni z kominem włazowym i kręgów w kominie włazowym wyłącznie za pomocą uszczelki zgodnych z EN681-1. Kręgi muszą mieć fabrycznie osadzone stopnie włazowe żeliwne.

Studzienki wykonane są z wodoszczelnego betonu pozwalającego im pracować bez żadnych zabezpieczeń przy stopniu agresywności wód gruntowych i ścieków XA2 według PN-EN 206-1. Materiał musi spełniać wymogi ochrony materiałowo-strukturalnej i powierzchniowej.

Wymagane parametry betonu użytego do produkcji studzienek:

- wytrzymałość na ściskanie $\geq 45 \text{ MPa}$
- wytrzymałość przy zginaniu $\geq 6 \text{ MPa}$

Studzienki stanowią komplet z włazami.

2.5 Studnie kanalizacyjne zintegrowane

1. Studzienki zintegrowane wykonane z rur GRP o średnicy komory roboczej 1,2m. Nadbudowa studni z elementów betonowych, zakończona włazem kanałowym typu ciężkiego klasy D400 z wypełnieniem betonowym. Studnie wyposażone w drabinkę ze stali nierdzewnej.

2. Część przepływową studzienek należy obetonować, stosując beton klasy co najmniej B20, do wysokości 0,5m ponad sklepienie rury otuliną betonu minimum 15cm po bokach i pod rurą.

Studnie wykonać wg wytycznych do adaptacji zamieszczonych w części opisowej projektu.

2.6 Studzienki inspekcyjne tworzywowe

Zaprojektowane zostały jako studnie niewłazowe o średnicy 425mm. Składają się z:

- kinety tworzywowej
- rury karbowanej z uszczelkami
- rury teleskopowej
- włazu żeliwnego klasy D400.

stanowiących rozwiązanie systemowe.

2.7 Separator

- Separatorsa o przepływie nominalnym $250 \text{ dm}^3/\text{s}$ zintegrowany z piaskownikiem

Budowa kanalizacji deszczowej, zbiornika retencyjnego ZB4 z urządzeniami do podczyszczania wód deszczowych przy ul. Rozmarynowej oraz remont rzeki Bukowej od zbiornika do ul. Modrej wraz z przebudową kolidującego uzbrojenia na terenie Bezzecza i Szczecina

2.8 Włazy żeliwne nastudzienne

Stosować włazy żeliwne klasy E600 z pokrywą wypełnioną betonem z wkładką gumową.

2.9 Piasek

Stosować piasek średnioziarnisty według PN-86/B-0248 oraz mieszankę piaskowo-żwirową o granulacji 2-10 mm, 2-16 mm i 2-63 mm.

2.10 Zaprawy szybkowiązające

Stosować wyłącznie produkty chemii budowlanej.

2.11 Beton

W zależności od rodzaju robót stosować beton klasy B10, B30, B40 zgodnie z projektem.

2.12 Rurociągi tymczasowe do odwodnień

- rurociągi o średnicy 133mm szybko złączne

3 SPRZĘT

Ogólne wymagania dotyczące sprzętu podano w Specyfikacji Technicznej ST-00.00. "Wymagania Ogólne". Sprzęt budowlany powinien odpowiadać pod względem typów i ilości wymaganiom zawartym w projekcie organizacji robót, zaakceptowanym przez Zamawiającego.

Zgodnie z technologią założoną w Dokumentacji Projektowej do wykonania robót proponuje się użyć następującego sprzętu:

- koparki na podwoziu gąsienicowym o pojemności łyżki 0,6-1,2 m³,
- żuraw na podwoziu samochodowym o udźwigu 6,0-30,0 ton,
- zagęszczarki płytowe.

4 TRANSPORT

Ogólne wymagania dotyczące transportu podano w Specyfikacji Technicznej ST-00.00. "Wymagania Ogólne".

Zgodnie z technologią założoną w Dokumentacji Projektowej do transportu proponuje się użyć takich środków transportu, jak:

- samochody samowyladowcze 10-20 ton,
- samochód dostawczy do 0,9 tony,
- samochód skrzyniowy do 5 ton,
- dłużyca,
- ciągnik siodłowy do 30,0 ton.

Pojazdy służące do transportu powinny spełniać warunki techniczne wymagane w ruchu drogowym.

Rury i kształtki należy przewozić w pozycji poziomej i zabezpieczyć przed przesuwaniem i przetaczaniem w czasie ruchu pojazdu. Przy przewozie należy przestrzegać przepisów obowiązujących w publicznym transporcie drogowym i kołowym. Wyładunek rur z tworzyw sztucznych w wiązkach wymaga użycia podnośnika widłowego z płaskimi widłami lub dźwigu z belką uniemożliwiającą zaciskanie się zawiesi na wiązce.

Studnie - transport powinien odbywać się samochodami w pozycji wbudowania lub prostopadle do pozycji wbudowania. Podnoszenie i opuszczanie studni należy wykonywać za pomocą minimum trzech lin rozmieszczonych równomiernie na obwodzie prefabrykatu.

Transport powinien zapewniać:

- stabilność pozycji załadowanych materiałów,
- zabezpieczenia studni przed ich uszkodzeniem,
- kontrolę załadunku i wyładunku.

5 WYKONANIE ROBÓT

5.1 Ogólne warunki wykonania robót

Ogólne warunki wykonania robót podano w ST-00.00. "Wymagania Ogólne".

5.2 Wykonanie podłoża

5.2.1 Wykonanie podłoża pod rurociągi

Posadowienie rurociągów; wg. opisów podanych na profilach i w opisach branżowych.

Budowa kanalizacji deszczowej, zbiornika retencyjnego ZB4 z urządzeniami do podczyszczania wód deszczowych przy ul. Rozmarynowej oraz remont rzeki Bukowej od zbiornika do ul. Modrej wraz z przebudową kolidującego uzbrojenia na terenie Bezzecza i Szczecina

5.2.2 Wykonanie podłoża pod prefabrykowane studnie rewizyjne.

Podłoże pod studnie rewizyjne wykonać identycznie jw. jako nie wyprofilowane.

5.3 Montaż rurociągów

Sposób montażu rurociągów powinien zapewniać utrzymanie kierunku i spadków zgodnie z dokumentacją techniczną. Rurociągi układa się pod spad o odcinkach minimum 20m, przy czym odcinki robocze muszą odpowiadać odcinkom roboczym wykopu.

Zaprojektowane rurociągi posiadają połączenia kielichowe wciskane. Przed wykonaniem połączeń wewnętrzne powierzchnie kielicha z uszczelką oraz bosc końce rur powinny być dokładnie wyczyszczone i osuszone oraz posmarowane środkiem zmniejszającym tarcie. Do wciśnięcia boscego końca w kielich należy używać wciskarek. Potwierdzeniem prawidłowości wykonania połączenia powinno być osiągnięcie przez czoło kielicha granicy wcisku oraz współosiowość łączonych rur. Przed przystąpieniem do wykonywania kolejnego złącza, każda ostatnia rura, do kielicha, której wciskany będzie bosc koniec rury, powinna być uprzednio ustabilizowana przez wykonanie częściowej obsypki. Bosc końce rur należy łączyć za pomocą nasuwek z zintegrowanymi uszczelkami. Obsypkę i zasypkę rur prowadzić zgodnie z ST-00.02.

5.4 Montaż rur i kształtek z PEHD

Rury i kształtki z PEHD łączyć w technologii zgrzewania doczołowego, oraz za pomocą elektromuf. Do zgrzewania używać zgrzewarek dostarczonych przez producenta rur. Zgrzewanie prowadzić zgodnie z instrukcją obsługi zgrzewarki oraz sposobu zgrzewania. Podczas zgrzewania parametry techniczne tego procesu muszą być zapisywane na karcie kontrolnej zgrzewu. Po zakończeniu procesu zgrzewania wszystkie zapisane parametry powinny być porównywane z wartościami ustalonymi przez wymagania techniczne. Każda zgrzeina jest numerowana i musi być zaakceptowana przez Inżyniera. Na zmianach kierunku, przy odgałęzieniach, na końcach przewodów i wszędzie tam gdzie mogą wystąpić nadmierne naprężenia montować bloki oporowe wykonane z betonu minimum B25. Bloki oporowe należy wykonać w gruncie nienaruszonym przed przeprowadzeniem próby szczelności. W celu umożliwienia przemieszczania się przewodu względem bloku stosować oddzielającą folię z tworzywa sztucznego. Wielkość bloków oporowych dobierać w zależności od parametrów gruntu, zagłębienia rurociągu, kąta skrętu łuku i ciśnienia w rurociągu z tabel zamieszczonych w katalogach producentów rur. Połączenia rurociągów PEHD z armaturą kołnierkową wykonywać za pomocą kołnierzy dogrzewanych i luźnych.

5.5 Wykonanie studni rewizyjnych

5.5.1 Montaż studni rewizyjnych prefabrykowanych

Po wykonaniu podłoża do żądanej rzędnej należy ustawić na nim prefabrykowany element dolny studni, a następnie połączyć go przegubowo z rurociągami dopływowymi i odpływowymi. Następnie nałożyć na element dolny uszczelkę stożkową, posmarować ją specjalnym środkiem poślizgowym dostarczonym przez producenta studni i zamontować pierwszy krąg komina włazowego, a następnie kolejne kręgi łączone również na uszczelki. Komin włazowy kończy się kręgiem z wyprowadzeniem pod właz. Po zamontowaniu włazu wykonać uszczelnienie połączenia pomiędzy włazem, a kręgiem za pomocą zaprawy betonowej klasy B40. Ewentualne korekty wysokości wykonywać wyłącznie za pomocą specjalnych żelbetowych elementów wyrównujących o średnicy 625 mm dostarczonych przez producenta studni. Montaż studni należy wykonywać mechanicznie za pomocą żurawia samojezdnego. Roboty ziemne związane z zasypaniem studni prowadzić według ST-00.02.

5.6 Wykonanie komory żelbetowej, betonowej.

5.6.1 Ogólne zasady wykonania robót

Ogólne zasady wykonania robót podano w ST „Wymagania ogólne”

5.6.2 Zasady wykonania robót

Roboty należy wykonać zgodnie z ustaleniami BN-76/8847-01 w zakresie wymagań i badań przy odbiorze oraz normami PN-B-06250 w zakresie wytrzymałości, nasiąkliwości odporności na działanie mrozu, PN-B-06251 i PN-B-06250] w zakresie składu betonu, mieszania, zagęszczania, dojrzewania, pielęgnacji i transportu.

5.6.3 Wykonanie deskowania

Deskowanie powinno być wykonane zgodnie z wymaganiami PN-B-06251.

Deskowanie powinno zapewnić sztywność i niezmienność układu oraz bezpieczeństwo konstrukcji. Deskowanie powinno być skonstruowane w sposób umożliwiający łatwy jego montaż i demontaż.

Przed wypełnieniem masą betonową, deskowanie powinno być sprawdzone, aby wykluczyć wyciek zaprawy i możliwość zniekształceń lub odchyień w wymiarach betonowej konstrukcji. Deskowania nieimpregnowane przed wypełnieniem ich masą betonową powinny być obficie zlewane wodą.

5.6.4. Wykonanie konstrukcji z żelbetu i betonu

Roboty należy wykonać zgodnie z dokumentacją projektową i ST. Obiekty zaprojektowano jako żelbetowe, monolityczne, zbrojone zgodnie ze szczegółowymi rysunkami konstrukcyjnymi. Grubość otulenia zbrojenia powinna być nie mniejsza niż 5cm (zalecana 7cm), a grubość otulenia prętów podstawy ściany powinna wynosić nie mniej niż 7.5cm, w przypadku zastosowania podłoża z "chudego betonu" nie mniej niż 5cm.

ZASADY ZBROJENIA:

- Pręty stalowe użyte do wkładek powinny być wyprostowane.
- Gięcie prętów o średnicy do 20mm może być wykonywane na zimno, ręcznie lub mechanicznie przy użyciu przyrządów o wielkościach określonych w polskich normach.
- Pręty zbrojeniowe po nadaniu im kształtu nie mogą być ponownie wyginane.
- Zbrojenie powinno być rozmieszczone zgodnie z dokumentacją projektową, usztywnione w swojej formie. Łączenia wykonywać drutem wiązałkowym o średnicy 1,5 mm. Końcówki drutu powinny być zagięte do środka, aby nie wystawały na zewnątrz powierzchni betonowej.
- Zbrojenie powinno być oparte na wkładkach dystansowych o wielkości odpowiedniej dla wymaganego otulenia wkładek.

IZOLACJA

Izolację należy wykonać zgodnie z dokumentacją projektową i ST. Izolację wykonuje się na powierzchni od strony gruntu lub materiału zasypowego.

Zgodnie z dokumentacją projektową przyjęto wykonanie izolacji: dwukrotnie roztworem asfaltowym do gruntowania i dwukrotnie lepikiem asfaltowym stosowanym na zimno, lub innym środkiem o podobnych właściwościach.

Izolacje z powłokowych mas bitumicznych wykonać zgodnie z instrukcją producenta i stosownymi normami technicznymi.

Każda warstwa izolacji powinna tworzyć jednolitą, ciągłą powłokę przylegającą do powierzchni ściany lub do uprzednio ułożonej warstwy izolacji. Występowanie złuszczeń, spękań, pęcherzy itp. wad oraz stosowanie uszkodzonych materiałów rolowych jest niedopuszczalne. Warstwa izolacji powinna być chroniona od uszkodzeń mechanicznych.

Materiały i sposób wykonania izolacji muszą być zaakceptowane przez Inżyniera Budowy.

5.5 Wykonanie drenażu francuskiego

Geowłókninę należy ułożyć w wykopie tak aby była możliwość zamknięcia materiału filtracyjnego poprzez wykonanie zakładu na górze drenażu. Geowłókninę można układać wzdłuż lub w poprzek wykopu, kolejne pasy geowłókniny należy łączyć ze sobą na zakład o szerokości min. 50 cm na całej szerokości pasma. Geowłókninę należy układać w górę wykopu, zakład wyżej położonego arkusza nad dolnym. Łączenia poprzeczne należy wykonywać za pomocą ręcznych maszyn do szycia lub szpilek zalecanych przez producenta.

Następnie ułożoną geowłókninę należy wypełnić materiałem filtracyjnym, formując przekrój poprzeczny drenażu przewidziany w Dokumentacji Projektowej. Materiał filtracyjny należy zagęścić za pomocą ręcznych płyt wibracyjnych. Drenaż należy zamknąć od góry za pomocą geowłókniny, wykonując połączenie podłużne (zakład geowłókniny min 30 cm), łączenie należy wykonywać za pomocą ręcznych maszyn do szycia lub szpilek zalecanych przez producenta.

5.6 Zasady wykonania robót

Roboty należy wykonać zgodnie z ustaleniami BN-76/8847-01 w zakresie wymagań i badań przy odbiorze oraz normami PN-B-06250 w zakresie wytrzymałości, nasiąkliwości odporności na działanie mrozu, PN-B-06251 i PN-B-06250 w zakresie składu betonu, mieszania, zagęszczania, dojrzewania, pielęgnacji i transportu.

5.7 Badania szczelności kanałów

Badania szczelności rurociągów prowadzić za pomocą wody przy ciśnieniu próbnym 0,05 MPa. Próbom szczelności należy poddawać odcinki o długości do 100m. Podczas wykonywania próby szczelności złącza rurociągów powinny być częściowo odslonięte.

5.8 Sprawdzenie rurociągów telekamerą

Należy wykonać sprawdzenie stanu wykonanych rurociągów za pomocą telekamery posiadającej możliwość określenia spadku rurociągu wraz z wykonaniem jego profilu.

5.9 Skrzyżowanie z istniejącym uzbrojeniem podziemnym

Roboty montażowe w obrębie istniejącego uzbrojenia podziemnego należy prowadzić z należytą starannością aby nie doszło do jego uszkodzenia w uzgodnieniu i pod nadzorem właścicieli poszczególnych sieci.

6 KONTROLA JAKOŚCI ROBÓT

Ogólne zasady kontroli jakości robót podano w Specyfikacji ST- 00.00 "Wymagania ogólne".

Badaniom podlegają wszystkie operacje związane z wykonaniem rurociągów, montażem studni prefabrykowanych, oraz wykonanie skrzyżowań z istniejącym uzbrojeniem podziemnym.

6.1 Kontrola, pomiary i badania

6.1.1 Badanie materiałów użytych do budowy rurociągów.

Badanie to następuje poprzez porównanie cech materiałów z wymaganiami, Specyfikacji Technicznej, dokumentacji projektowej i odpowiednich norm materiałowych.

6.1.2 Kontrola, pomiary i badania w czasie robót

Wykonawca jest zobowiązany do stałej i systematycznej kontroli robót. Kontrola powinna być prowadzona według PN-92/B-10729, PN-92/B-10735 i PN-EN 476 i w szczególności powinna obejmować:

- sprawdzenie rzędnych założonych ław celowniczych w nawiązaniu do podanych punktów wysokościowych z dokładnością do 1cm,
- badanie i zabezpieczenie wykopów przed zalaniem wodą,
- badanie zgodność stosowanych materiałów z specyfikacją i dokumentacją techniczną,
- badania i pomiary szerokości , grubości i zagęszczenia podłoża,
- badania odchylenia osi kanału,
- sprawdzenie zgodności z dokumentacją projektową usytuowania przewodów i studzienek,
- badanie wykonania rur ochronnych,
- badanie odchylenia spadku rurociągów,
- badanie połączeń rurociągów
- badanie stopnia zagęszczenia poszczególnych warstw zasypu,
- sprawdzenie rzędnych posadowienia ułożonego przewodu, studzienek i włączów,
- wykonanie próby szczelności,
- dodatkowo każdy odcinek kanalizacji przed zasypem oraz cały kanał po zasypie powinny być sfilmowane za pomocą kamery posiadającej możliwość określenia spadku rurociągu wraz z wykonaniem jego profilu. Kasety wraz z wydrukiem profilu będzie stanowiła załącznik do protokołu odbiorów częściowych i odbioru końcowego.

6.1.3 Dopuszczalne tolerancje i wymagania

- odchylenie grubości warstwy podłoża nie powinno przekraczać ± 2 cm,
- odchylenie szerokości warstwy podłoża nie powinno przekraczać ± 5 cm,
- odchylenie rzędnych podłoża nie powinno przekraczać $\pm 0,5$ cm
- odchylenie w planie osi ułożonego przewodu nie powinno przekraczać ± 2 cm,
- odchylenie wymiarów w planie studzienek nie powinno przekraczać ± 5 cm,
- różnice rzędnych w profilu nie powinno przekraczać $\pm 0,5$ cm,
- podczas badań szczelności dla rur PVC i rur z PE nie powinien nastąpić ubytek wody.

7 OBMIAR ROBÓT

7.1 Ogólne zasady obmiaru robót

Ogólne zasady obmiaru robót podano w ST-00.00 "Wymagania ogólne".

7.2 Jednostka obmiarowa

Jednostką obmiaru robót jest:

- 1m wykonanego kanału wraz ze studzienkami
- 1 komplet elementu kanalizacji
- 1m³ podłoża,

- 1m badanie szczelności.

8. ODBIÓR ROBÓT

8.1 Ogólne zasady odbioru robót

Ogólne zasady odbioru robót podano w ST-00.00 "Wymagania ogólne".

Odbiorom robót podlegają wszystkie operacje związane z montażem rurociągów i uzbrojenia rurociągu.

Odbioru dokonuje Zamawiający na podstawie zgłoszenia Wykonawcy.

Roboty uznaje się za wykonane zgodnie z dokumentacją projektową i Specyfikacją Techniczną, jeżeli wszystkie pomiary i badania z zachowaniem tolerancji wg punktu 6 dały wyniki pozytywne.

8.2 Odbiór robót zanikających i ulegających zakryciu

Odbiorowi robót zanikających i ulegających zakryciu podlegają:

- wykonanie podłoża,
- roboty montażowe rur wraz z próbą szczelności,
- wykonanie studzienek kanalizacyjnych

Odbiór robót zanikających powinien być dokonany w czasie umożliwiającym wykonanie korekt i poprawek, bez hamowania ogólnego postępu robót.

Długość odcinka robót poddana odbiorowi nie powinna być mniejsza od 20m.

9. PODSTAWA PŁATNOŚCI

9.1 Ogólne zasady dotyczące płatności

Ogólne wymagania dotyczące płatności podano w ST-00.00 "Wymagania ogólne".

9.2 Cena jednostki obmiarowej

Cena wykonania jednostki obmiarowej robót obejmuje:

- prace przygotowawcze,
- prace pomiarowe,
- oznakowanie robót,
- transport materiałów przewidzianych do wykonania robót,
- wykonanie, rozbiórka i utrzymanie ewentualnych dróg tymczasowych,
- przygotowanie podłoża,
- montaż rurociągów,
- montaż kształtek,
- montaż studzienek,
- montaż separatora,
- wykonanie komór żelbetowych,
- wykonanie spustów i wylotów,
- oznaczenie trasy rurociągów,
- uporządkowanie miejsca robót i usunięcie pozostałych materiałów,
- wykonanie próby szczelności,
- wykonanie niezbędnych pomiarów i badań.
- wykonanie operatów geodezyjnych powykonawczych.

10. NORMY I PRZEPISY ZWIĄZANE

PN-87/B-011070 Sieć kanalizacyjna zewnętrzna. Obiekty i elementy wyposażenia. Terminologia.
PN-EN 752-2:2000 Zewnętrzne systemy kanalizacyjne. Wymagania.

Budowa kanalizacji deszczowej, zbiornika retencyjnego ZB4 z urządzeniami do podczyszczania wód deszczowych przy ul. Rozmarynowej oraz remont rzeki Bukowej od zbiornika do ul. Modrej wraz z przebudową kolidującego uzbrojenia na terenie Bezzecza i Szczecina

PN-EN 206-1	Beton. Część 1: Wymagania właściwości, produkcja i zgodność.
PN-92/B-10735	Kanalizacja. Przewody kanalizacyjne. Wymagania i badania przy odbiorze.
EN-1610	Wytyczne techniczne realizacji instalacji i kanałów ściekowych,
PN-B-10729	Kanalizacja. Studzienki kanalizacyjne.
PN-EN 124:2000	Zwieńczenia wpustów i studzienek kanalizacyjnych do nawierzchni do ruchu pieszego i kołowego. Zasada konstrukcji, badanie typu, oznakowanie, sterowanie jakością.
PN-80/B-01800	Antykorozyjne zabezpieczenia w budownictwie. Konstrukcje betonowe i żelbetowe. Klasyfikacja i określenie środowisk.
PN-EN 206-1	Beton. Wymagania, właściwości, produkcja i zgodność.
PN-91 M-34501	Skrzyżowanie gazociągów z przeszkodami terenowymi.
PN-86/B-02480	Grunty budowlane. Określenia. Symbole. Podział i opis gruntów
BN-83/8836-02	Przewody podziemne. Roboty ziemne. Wymagania i badania przy odbiorze.
DIN 1045	Beton i żelbet; Wymiarowanie i wykonanie.
DIN 4032	Rury betonowe i kształtki; Wymiary, techniczne warunki dostawy.
DIN 1048 Część 1	Metody badania betonu; beton świeży.
DIN 1048 Część 2	Kontrola (kontrola jakości) w konstrukcjach betonowych i żelbetowych; prefabrykaty.
PN-64/h-74086	Stopnie żeliwne do studzienek kontrolnych.
DIN 4030 Część 2	Ocena agresywności wód, gruntów i gazów wobec betonu. Podstawa oceny i wartości graniczne.
DIN 4034 Część I	Studzienki z prefabrykatów betonowych i żelbetowych. Studzienki dla kanałów i sieci ściekowych układanych w ziemi; Wymiary, warunki techniczne dostawy.
DIN 4034 Część II	Studzienki z prefabrykatów betonowych i żelbetowych. Elementy studzienek kanalizacyjnych i drenażowych. Wymiary, warunki techniczne dostawy.
DIN 4060	Uszczelnienia z elastomeru dla połączeń rurowych kanałów i sieci ściekowych. Wymagania i sprawdzenia.
PN-EN 295-1:1999	Rury i kształtki kamionkowe i ich połączenia w sieci drenażowej i kanalizacyjnej – Wymagania
PN-EN 295-1:1999/A3:2002	Rury i kształtki kamionkowe i ich połączenia w sieci drenażowej i kanalizacyjnej – Wymagania (Zmiana A3)
BN-76/8847-01	Wymagania i badania przy odbiorze.
PN-B-06250	Wymagania w zakresie wytrzymałości, nasiąkliwości odporności na działanie mrozu,
PN-B-06251 i PN-B-06250	Wymagania w zakresie składu betonu, mieszania, zagęszczania, dojrzewania, pielęgnacji i transportu.

Instrukcje montażowe układania w gruncie rurociągów z PVC i z kamionki wydane przez Producentów.

SPECYFIKACJA TECHNICZNA

ST-00.06

ROBOTY ROZBIÓRKOWE

1. WSTĘP

1.1 Przedmiot ST

Przedmiotem niniejszej Specyfikacji Technicznej są wymagania dotyczące wykonania i odbioru robót związanych z realizacją przedsięwzięcia - „Budowa kanalizacji deszczowej, zbiornika retencyjnego ZB4 z urządzeniami do podczyszczania wód deszczowych przy ul. Rozmarynowej oraz remont rzeki Bukowej od zbiornika do ul. Modrej wraz z przebudową kolidującego uzbrojenia na terenie Bezrzecza i Szczecina” i obejmują roboty rozbiórkowe.

1.2 Zakres stosowania ST

Specyfikacja Techniczna jest stosowana jako Dokument Przetargowy i Kontraktowy przy zleceniu i realizacji robót wymienionych w punkcie 1.1.

1.3 Zakres robót objętych ST

Ustalenia zawarte w niniejszej Specyfikacji dotyczą prowadzenia robót rozbiórkowych zgodnie z Dokumentacją Projektową wraz z rysunkami.

W zakres prac wchodzi rozbiórka następujących elementów:

- wodociągi (PE),
- rurociągi tłoczne (PE),
- kanały (PVC)
- przepust żelbetowy wraz z przyczółkami z bloczków betonowych.

1.4 Określenia podstawowe

Określenia podane w niniejszej Specyfikacji Technicznej są zgodne z obowiązującymi Polskimi Normami oraz z Normami Europejskimi.

1.5 Ogólne wymagania dotyczące robót

Ogólne wymagania dotyczące robót podano w ST-00.00 “Wymagania ogólne”

Wykonawca prac rozbiórkowych przed przystąpieniem do realizacji przedstawi Zamawiającemu i uzgodni z nim harmonogram prac rozbiórkowych.

2. MATERIAŁY

Materiały do odtworzenia nawierzchni wyszczególnione zostały w części kosztowej projektu.

3. SPRZĘT

Wymagania ogólne dotyczące sprzętu podano w ST-00.00 “Wymagania ogólne”

Zgodnie z technologią założoną w Dokumentacji Projektowej do wykonania robót rozbiórkowych proponuje się użyć następującego sprzętu:

- dźwig,
- wciągarka ręczna,
- zestaw spawalniczy acetylenowo-tlenowy,
- elektrownia polowa,
- młot pneumatyczny z agregatem,
- przecinarka tarczowa,
- koparko-ładowarka,
- spycharka gąsienicowa,

4. TRANSPORT

Wymagania ogólne dotyczące transportu materiałów podano w ST-00.00 “Wymagania ogólne”

Zgodnie z technologią założoną w Dokumentacji Projektowej do transportu proponuje się użyć takich środków transportu, jak:

- samochód skrzyniowy,
- ciągnik kołowy,
- przyczepa dłuźycowa,
- przyczepa skrzyniowa,
- samochód samowyładowczy 5-15 t.

5. WYKONANIE ROBÓT

5.1 Ogólne warunki wykonania robót.

Ogólne wymagania dotyczące wykonania robót podano w ST-00.00 „Wymagania ogólne”.

Wymagania dotyczące wykonania robót podano w Dokumentacji Projektowej a ponadto:

- roboty rozbiórkowe należy prowadzić ręcznie, przy użyciu narzędzi pneumatycznych, przez rozkuwanie lub zwalanie,
- elementy żelbetowe należy rozbijać za pomocą narzędzi pneumatycznych, przecinając zbrojenie palnikiem acetylenowym,
- elementy konstrukcji stalowych należy przecinać palnikiem acetylenowym,
- nie można prowadzić rozbiórki elementów konstrukcyjnych jednocześnie na kilku poziomach,
- nie należy prowadzić robót rozbiórkowych na zewnątrz w złych warunkach atmosferycznych: w czasie deszczu, opadów śniegu oraz silnych wiatrów,
- roboty należy prowadzić tak, aby nie została naruszona stateczność rozbieranego elementu, oraz tak, aby usuwanie jednego elementu konstrukcyjnego nie wywołało nieprzewidzianego upadku lub przewrócenia się innego fragmentu konstrukcji,
- znajdujące się w pobliżu rozbieranych obiektów urządzenia i budowle należy zabezpieczyć przed uszkodzeniami,
- należy zwracać uwagę aby nie uszkodzić skrzynek zasuw wodociągowych i gazowych na czynnych sieciach

5.2 Rozbiórka rurociągów

Rurociągi demontować w gotowym wykopie przy pomocy sprzętu mechanicznego etapami usuwając rurę przewodową przy pomocy koparki i dźwigu, jednocześnie umacniając skarpy wykopu. Pozostałe elementy (armaturę) oraz opaski połączeń usuwać ręcznie lub mechanicznie. Materiał posortować asortymentami i przekazać Zamawiającemu.

Powstały gruz i elementy nieprzydatne transportować na miejsce składowania.

6. ODPADY BUDOWLANE

Gruz budowlany przekazać do rozdrobnienia i powtórnego wykorzystania na cele budowlane lub wywieźć na składowisko odpadów komunalnych.

7. KONTROLA JAKOŚCI ROBÓT

Ogólne zasady kontroli jakości robót podano w ST-00.00 „Wymagania ogólne”.

8. ODBIÓR ROBÓT

Ogólne zasady odbioru robót podano w ST-00.00 „Wymagania ogólne”.

Odbiorowi podlega wykonanie kompletnego demontażu wszystkich obiektów przewidzianych do rozbiórki.

9. OBMIAR ROBÓT

Jednostką obmiaru robót jest:

- 1 m rozebranego rurociągu, kanału
- 1 m³ rozebranego obiektu, elementu

10. PODSTAWA PŁATNOŚCI

Płatność należy przyjmować zgodnie z obmiarem i oceną jakości wykonanych robót na podstawie wyników pomiarów i badań kontrolnych.

Cena jednostkowa wykonanych robót obejmuje:

- roboty przygotowawcze,
- oznakowanie robót,
- przygotowanie, dostarczenie i praca sprzętu,
- wszystkie roboty towarzyszące
- uporządkowanie terenu
- wykonanie operatów geodezyjnych powykonawczych

11. PRZEPISY ZWIĄZANE

Dz.U. Nr 47 poz. 401- Rozporządzenie Ministra Infrastruktury z dnia 06.02.2003r. w sprawie bezpieczeństwa i higieny pracy podczas wykonywania robót budowlanych

Budowa kanalizacji deszczowej, zbiornika retencyjnego ZB4 z urządzeniami do podczyszczania wód deszczowych przy ul. Rozmarynowej oraz remont rzeki Bukowej od zbiornika do ul. Modrej wraz z przebudową kolidującego uzbrojenia na terenie Bezzecza i Szczecina

SPECYFIKACJA TECHNICZNA

ST-00.07

ROBOTY HYDROTECHNICZNE

1. Wstęp

1.1 Przedmiot ST

Przedmiotem niniejszej Specyfikacji Technicznej są wymagania dotyczące wykonania i odbioru robót które zostaną wykonane w ramach przedsięwzięcia „Budowa kanalizacji deszczowej, zbiornika retencyjnego ZB4 z urządzeniami do podczyszczania wód deszczowych przy ul. Rozmarynowej oraz remont rzeki Bukowej od zbiornika do ul. Modrej wraz z przebudową kolidującego uzbrojenia na terenie Bezrzecza i Szczecina”.

1.2 Zakres stosowania ST

Specyfikacja Techniczna jest stosowana jako dokument przetargowy i kontraktowy przy zlecaniu i realizacji robót wymienionych w punkcie 1.1.

1.3 Zakres robót objętych ST

Ustalenia zawarte w niniejszej specyfikacji dotyczą zasad prowadzenia robót przy realizacji przedsięwzięcia jak w punkcie 1.1.i obejmują:

- przebudowę rzeki Bukowej na długości 839,70m po istniejącej trasie,
- przebudowę rowu WI9 – WI8 na długości 26m po istniejącej trasie,
- przebudowę rowu WI7 – D20 na długości 30m po istniejącej trasie,
- przebudowę istniejącego przepustu $\varnothing 0,80\text{m}$ na $1,0\text{m}$,
- budowę przepustu $\varnothing 0,60\text{m}$,
- budowę zbiornika wodnego,
- budowę wlotów/wylotów kanalizacji deszczowej,
- budowę przelewu,
- budowę drenażu odwadniającego na długości 216,m.

1.4 Określenia podstawowe

Określenia podane w niniejszej ST są zgodne z obowiązującymi odpowiednimi normami i ST "Wymagania ogólne".

1.5 Ogólne wymagania dotyczące robót

Wykonawca robót jest odpowiedzialny za jakość ich wykonania oraz za zgodność z Dokumentacją Projektową ST i poleceniami Inżyniera.

Ogólne wymagania dotyczące robót podano w ST "Wymagania ogólne".

2. MATERIAŁY

Materiałami stosowanymi przy wykonaniu robót według zasad niniejszej ST są:

2.1 Rury przepustów

Do budowy przepustu należy stosować system wykonany z rur i kształtek o kompozytowej strukturze ścianki na bazie żywic poliestrowych i włókien szklanych z wypełniaczami mineralnymi (piasek kwarcowy) o powierzchni zewnętrznej gładkiej, łączone za pomocą łączników typu mufowego z uszczelnieniem gumowym (EPDM, PUR - zgodnymi z EN- 681-1).

Należy stosować rury o sztywności obwodowej nominalnej min. $\text{SN}=10 \text{ kN/m}^2$ o przekrojach $\varnothing 600\text{mm}$ oraz 1000mm .

2.2 Rury drenażu

Do budowy drenażu zaprojektowano drenaż $\varnothing 113\text{mm}$ z otworami o wymiarach $5,0 \times 2,5\text{mm}$ ułożony wzdłuż skarpy zbiornika odprowadzający wody do rzeki Bukowej.

2.3 Faszyna

Faszyna powinna spełniać wymagania normy BN-78/9224-04.

2.4 Szpilki do przybijania faszyny

Szpilki do przybijania faszyny powinny być wykonane z żerdzi. Szpilki powinny być proste, ostro zaciosane. Grubość szpilek powinna wynosić od 3 do 5 cm, a ich długość 60-80 cm. Grubość palików mocujących powinna wynosić od 4 do 6 cm, a ich długość 80-110cm.

2.5 Darnina

Darninę należy wycinać z obszarów położonych najbliżej miejsca wbudowania. Cięcie należy przeprowadzać przy użyciu specjalnych pługów i krojów. Płaty lub taśmy wyciętej darniny, w zależności od gruntu na jakim będą układane, powinny mieć szerokość około 20 cm i grubość od 6 do 10 cm. Wycięta darnina powinna być w krótkim czasie wbudowana. Darninę, jeżeli nie jest od razu wbudowana, należy układać warstwami w stosy, stroną porostu do siebie, na wysokość nie większą niż 1 m. Ułożone stosy winny być utrzymywane w stanie wilgotnym w warunkach zabezpieczających darninę przed zanieczyszczeniem. Umocnienie darniną należy przybić kołkami \varnothing 2cm długości 0,25m oraz zakończyć zasypką z piasku średniego.

2.6 Kosze gabionowe

Do wykonania konstrukcji należy użyć gabionów z siatki z drutu stalowego o średnicy min. \varnothing 4,5 mm o oczkach 10x5 cm. Zabezpieczenie siatki drucianej przed korozją specjalną warstwą galwaniczną / stopem ZnAl5 o grubości 350 G/mm². (Galfan, Bezinal lub Crapal).

Do zszywania i łączenia ze sobą materacy używa się spiral z drutu stalowego galwanizowanego lub drut stalowy (zszywanie ręczne) bądź specjalnych stalowych pierścieni (zszywanie mechaniczne). Materiały powinny posiadać aktualne dokumenty wymagane zgodnie z Ustawą z dnia 16 kwietnia 2004r. Dz.U nr 04.92.881 „O wyrobach budowlanych” dla wyrobów budowlanych dopuszczonych do obrotu i stosowania w budownictwie (Polskie Normy, deklaracje zgodności, znak budowlany Aprobata Techniczna wydana przez IBDiM w Warszawie w przypadku wyrobów, dla których nie ustanowiono Polskiej Normy). Do wypełniania gabionów należy użyć materiału kamiennego ze skał twardych (otoczaki) o granulacji 80 -120mm.

2.7 Materace gabionowe

Materace gabionowe plecione o wymiarach 300x200x20cm z drutu ocynkowanego o grubości \varnothing 4,5mm i wymiarach oczek 5x10cm.

Do wypełnienia materacy gabionowych należy użyć kamienia polnego o średnicy zastępczej 80 -120mm przy czym istnieje możliwość zastosowania kamienia o średnicy 60-80mm w wewnętrznej części materaca. .

2.8 Geosyntetyk

Rodzaj geosyntetyku i jego właściwości powinny odpowiadać wymaganiom określonym w dokumentacji projektowej.

2.9 Materiały do umocnienia

- kostka kamienna rzędowa - zabezpieczenie dna w rejonie przyczółków, wylotów, skarpy, grobli oraz murek kamienny na rzece Bukowej,
- kamień polny - wypełnienie materacy gabionowych oraz koszy gabionowych oraz umocnienie przelewu awaryjnego przez groble,
- obrzeża chodnikowe 8x25x100(50)cm - zabezpieczenie zabruku na przepuście,
- narzut kamienny - zabezpieczenie dna cieku w obrębie przepustów,
- kołki drewniane na palisadę - zabezpieczenie zabruku na przepuście,
- kołki drewniane \varnothing 4-6cm długości 80-110cm oraz szpile \varnothing 3-5cm długości 60-80cm – do przybijania faszyny oraz zabezpieczenie zabruku kamieniem polnym na przelewie przez groble,
- geotkanina 25kN/m oraz 40kN/m,
- geowłóknina 25kN/m,
- rura stalowa \varnothing 50mm na barierkę ochronną.

2.10 Trawa

Wybór gatunków traw należy dostosować do rodzaju gleby i stopnia jej zawilgocenia. Zaleca się stosować mieszanki traw o drobnym, gęstym ukorzeniu, spełniające wymagania normy PN-R-65023:1999 i PN-B-12074:1998

2.11 Materiały sypkie na wykonanie podłoża

Stosować piasek średnioziarnisty i drobnoziarnisty według PN-86/B-0248.

2.12 Materiały do wykonanie kraty na wylocie W3

- pręty stalowe \varnothing 8mm ,
- ceownik C80,
- kątowniki stalowe 40x40x3mm,
- płaskowniki 40x10mm.

2.13 Humus

Ziemia urodzajna powinna zawierać co najmniej 2% części organicznych. Ziemia urodzajna powinna być wilgotna i pozbawiona kamieni większych od 5 cm oraz wolna od zanieczyszczeń obcych.

2.14 Wylewka betonowa

Przyczółki przepustu posadzić na wylewce żelbetowej oraz dolny kosz gabionowy tj. 50X50x100 cm należy posadzić na fundamencie betonowym (wbetonować na grubość 10cm-odcinek P1-P2) z betonu B-20.

3. SPRZĘT

Ogólne wymagania dotyczące sprzętu podano w Specyfikacji Technicznej ST-00.00. "Wymagania Ogólne".

Sprzęt budowlany powinien odpowiadać pod względem typów i ilości wymaganiom zawartym w projekcie organizacji robót, zaakceptowanym przez Inżyniera.

Zgodnie z technologią założoną w Dokumentacji Projektowej do wykonania robót proponuje się użyć następującego sprzętu:

- koparki na podwoziu gąsienicowym o pojemności łyżki 0.6 m³, żuraw na podwoziu samochodowym o udźwigu 6,0-15,0 ton,
- zagęszczarki płytowe,
- ubijaki o ręcznym prowadzeniu,
- wibratory do zagęszczania ziemi roślinnej
- agregat prądotwórczy,
- agregaty spawalnicze.

4. TRANSPORT

Ogólne wymagania dotyczące transportu podano w Specyfikacji Technicznej ST-00.00. "Wymagania Ogólne".

Zgodnie z technologią założoną w Dokumentacji Projektowej do transportu proponuje się użyć takich środków transportu, jak:

- samochody samowładowcze 10-20 ton,
- samochód dostawczy do 0,9 tony,
- samochód skrzyniowy do 5 ton,
- ciągnik siodłowy do 30,0 ton.

Przy przewozie należy przestrzegać przepisów obowiązujących w publicznym transporcie drogowym i kołowym.

Transport powinien zapewniać:

- stabilność pozycji załadowanych materiałów,
- zabezpieczenia materiałów przed ich uszkodzeniem,
- kontrolę ładunku i wyładunku.

Należy zadbać o właściwe zabezpieczenie ładunku i bezpieczeństwo transportu.

5. WYKONANIE ROBÓT

5.1 Ogólne warunki wykonania robót

Ogólne wymagania dotyczące wykonania robót podano w ST "Wymagania ogólne" i Warunkach Technicznych.

5.2 Szczegółowe warunki wykonania robót

Szczegółowe warunki wykonania robót zawarte są w projekcie bud. wykonawczym. Przyjęte w opracowaniu

Budowa kanalizacji deszczowej, zbiornika retencyjnego ZB4 z urządzeniami do podczyszczania wód deszczowych przy ul. Rozmarynowej oraz remont rzeki Bukowej od zbiornika do ul. Modrej wraz z przebudową kolidującego uzbrojenia na terenie Bezzecza i Szczecina

projektowym parametry techniczne dla poszczególnych obiektów, charakterystyczne wielkości, wymagania odnośnie ich wykonania podano w części opisowej i graficznej projektu.

5.3 Regulacja rzeki Bukowej oraz budowa rowów melioracyjnych

W ramach robót ziemnych zakłada się, likwidację lokalnych przewężeń i zamulisk przywrócenie prawidłowych parametrów przekroju poprzecznego, nadanie jednolitego spadku podłużnego, wyprofilowaniu skarp z nachyleniem 1:1,5 oraz ubezpieczenie skarp kieszka faszynową 1xØ0,20m oraz 2xØ0,20m. Umocnienie rzeki Bukowej na odcinku P1-P2 – odcinek od km 11+804 do km 11+819 – murki gabionowe oraz umocnienie dna i skarpy na odcinku P5-P6 – odcinek od km 12+442,7 do km 12+458,3 - materace gabionowe, skarpy oraz koronę skarpy na szerokości min.1,0 m należy obsiać mieszanką traw na 5 cm warstwie ziemi urodzajnej.

Na skarpach oraz na koronie skarpy pasem 5,0m projektuje się obsiew mieszanką traw na 5-10cm warstwie ziemi urodzajnej.

Zestawienie rowów podlegających budowie \ przebudowie:

L.p.	Numer rowu	Długość sumaryczna [m]	Szerokość w dnie [m]	Spadek podłużny [‰]	Nachylenie skarp	Uwagi
1	Rzeka Bukowa WI1-WI5	839,70	1,20	2,1	1:1,5	przebudowa
2	Rów WI9-D20	56,0	0,80	19,0-65,0	1:1,5	przebudowa
3	Rów P7-WI3	13,0	1,20	2,0	1:1,5	budow

5.4 Przepusty

Projektuje się wykonanie dwóch przepustów P3-P4 o średnicy Ø1,0m oraz WI8-WI7 o średnicy Ø0,6m z rur GRP SN 10 000.

Parametry projektowanych przepustów.

	średnica [m]	spadek podłużny [‰]	długość [m]	rzędna na wlocie / wylocie [m npm]
Przepust P3-P4	1,00	2,1	9,0	23,41 – 23,39
Przepust WI8-WI7	0,60	40	20,0	31,60 – 30,80

Konstrukcja przyczółków w technologii kamiennej w postaci zabruku kostką rzędową h=14cm.

5.4.1 Posadowienie rur przepustów.

Projektowany przepusty należy posadzić na całej długości na wcześniej przygotowanym gruncie. Podsypkę grubości min. 0.20m projektuje się profilować do kształtu dolnej części przepustu tak aby obejmowała całość dna i była wystarczająco szeroka do zagęszczenia pod dnem. Materiał w pobliżu konstrukcji nie powinien zawierać cząstek większych od 45mm, cząstek gliniastych, organicznych itp. Podsypkę należy układać na geotkaninie 40kN/m. Przyczółki przepustu posadzić na wylewce żelbetowej z betonu B-20 o wymiarach 0,4x0,2x3,25m.

Kruszywo przylegające do narożnych części konstrukcji wykonać z piasku średniego o stopniu zagęszczenia około 0,98 wg. Proctora. Materiał zasyпки powinien być ziarnisty tak, aby zapewnił dobre właściwości konstrukcyjne.

Materiał zasyпки powinien być ziarnisty tak aby zapewnił dobre właściwości konstrukcyjne.

Na zasypkę należy wykorzystać piasek średni układany warstwami 15-30 cm do wysokości min 40-60cm ponad konstrukcję przepustu.

Całość robót związanych z posadowieniem przepustów należy wykonać zgodnie z instrukcją posadowienia

Budowa kanalizacji deszczowej, zbiornika retencyjnego ZB4 z urządzeniami do podczyszczania wód deszczowych przy ul. Rozmarynowej oraz remont rzeki Bukowej od zbiornika do ul. Modrej wraz z przebudową kolidującego uzbrojenia na terenie Bezzecza i Szczecina

podaną przez producenta rur.

UWAGA: W przypadku wystąpienia słabych gruntów pod poziomem posadowienia rury przepustu, należy przewidzieć wymianę gruntu na głębokości 1,0m i wykonanie ławy żwirowo-piaskowej o zagęszczeniu >0.94-0.97 wg. Proctora i na tak przygotowane podłoże projektuje się wyżej wymieniona podsypkę.

5.4.2 Profilowanie i umocnienia dna oraz skarp w obrębie obiektu-przepustu

Umocnienie dna na odcinku 2,0 m przed i za przepustem należy wykonać w postaci narzutu kamiennego wykorzystując do tego kamień polny o średnicy zastępczej 4-12cm. Zewnętrzne krawędzie zabruku zabezpieczyć palisadą drewnianą z kołków Ø4-6cm i długości 1,2m.

Umocnienie skarpy na odcinku 2,0 m na wlocie z przepustu należy wykonać w postaci zabruku wykorzystując do tego kostkę rzędową h=14cm, kładaną (wciskaną) na podbudowie betonowej grubości 15 cm. Podbudowa betonowa musi być wykonana na podsypce z piasku średniego grubości 10 cm, a ta położona na geotkaninie 40 kN/m. Krawędzie obrukowania skarp zabezpieczyć obrzeżami chodnikowymi 8x25x100cm

W celu zachowania stateczności skarp czołowych na wlocie oraz wylocie z przepustu P3-P4 należy wykonać kamienny murek z kostki rzędowej h=14 cm wysokości 50cm oraz kamienne przyczółki licowane do płaszczyzny skarpy z kostki rzędowej h=14cm na długości 1,00m na skarpie powyżej rury, na zaprawie wodoodpornej każdy, nachylenie skarpy nie może przekraczać 1:1,5.

Rurę przepustu W18-W17 oraz P3-P4 w miejscach wlotów i wylotów należy licować do płaszczyzny skarpy poprzez przycięcie (wykonane przez producenta rury).

5.4.3 Balustrada

W rejonie przepustu P3-P4 zaprojektowano balustradę z rur stalowych Ø50mm o wysokości 110cm. Balustradę należy zlokalizować 50cm od krawędzi korony skarpy jedynie na grodzy (korona skarpy pomiędzy dwoma zbiornikami) odległość tą należy zmniejszyć do 30cm. Słupki balustrady należy montować w gniazdach, które uprzednio należy osadzić w fundamentach punktowych 0,2x0,2x0,8m. Rozstaw fundamentów punktowych wynosi 2,0m.

Ilość fundamentów punktowych wynosi 8 szt.

Balustradę należy zabezpieczyć farbą antykorozyjną.

5.5 Wloty/wyloty kanalizacji deszczowej

1. Wyloty/wyloty W1,W2,W3,W4 zaprojektowano w technologii siatkowo kamiennej w postaci koszy gabionowych.

Wlot W1:

-wysokość konstrukcji	1,5m
-szerokość konstrukcji	3,0m
-głębokość konstrukcji	0,5m
- średnica wylotu	Ø1,00 m
- rzędna dna wylotu	24,50m npm
-istniejący/projektowany	projektowany

Konstrukcję z koszy gabionowych na wlocie W1 należy posadzić na materacu gabionowym zgrzewanym o wymiarach 200x300x20cm. Materace układać na geotkaninie 40kN/m oraz podsypce piaskowej grubości 20cm. Na obrzeżach materaca należy zabić palisadę z kołków drewnianych Ø4-6cm

Wlot W2:

-wysokość konstrukcji	1,0m
-szerokość konstrukcji	2,0m
-głębokość konstrukcji	0,5m
- średnica wylotu	Ø0,60 m
- rzędna dna wylotu	24,30m npm
-istniejący/projektowany	projektowany

Konstrukcję z koszy gabionowych na wlocie W2 należy posadzić na materacu gabionowym zgrzewanym o wymiarach 200x300x17cm. Materace układać na geotkaninie 40kN/m oraz podsypce piaskowej grubości 20cm. Na obrzeżach materaca należy zabić palisadę z kołków drewnianych Ø4-6cm

Wylot W3:

-wysokość konstrukcji	1,5m
-szerokość konstrukcji	2,0m
-głębokość konstrukcji	0,5m
- średnica wylotu	Ø0,60 m
- rzędna dna wylotu	24,10m npm

Budowa kanalizacji deszczowej, zbiornika retencyjnego ZB4 z urządzeniami do podczyszczania wód deszczowych przy ul. Rozmarynowej oraz remont rzeki Bukowej od zbiornika do ul. Modrej wraz z przebudową kolidującego uzbrojenia na terenie Bezzecza i Szczecina

-istniejący/projektowanyprojektowany

Konstrukcję z koszy gabionowych na wylocie W3 należy posadzić na materacu gabionowym zgrzewanym o wymiarach 200x300x17cm. Materace układać na geotkaninie 40kN/m oraz podsypce piaskowej grubości 20cm. Na obrzeżach materaca należy zabić palisadę z kołków drewnianych Ø4-6cm

Na wylocie Ø0,60m ze zbiornika zaprojektowano piaskownik żelbetowy o wymiarach 3x1,6x1,1 m wylewany na mokro.

Na wlocie projektuje się wykonanie kraty z prętów stalowych Ø8mm i płaskowników 40x10mm. Prześwit pomiędzy prętami projektuje się w wymiarze 10cm. Krata zostanie osadzona w prowadnicach wykonanych z ceowników C80. Do prowadnic należy przyspawać wąsy w postaci prętów Ø8mm i długości 86cm. Wąsy będą przebiegać przez konstrukcje gabionów w rejonie wylotu rury. Od strony odziemnej konstrukcji gabionów wąsy należy dospawać do kątownika 40x40x3mm. Na górnym zwieńczeniu prowadnic należy przyspawać płaskownik 40x10mm w celu zabezpieczenia kraty przed kradzieżą.

Wylot W4:

-wysokość konstrukcji	1,5m
-szerokość konstrukcji	2,0m
-głębokość konstrukcji	0,5m
- średnica wylotu	Ø0,60 m
- rzędna dna wylotu	24,06m npm

-istniejący/projektowanyprojektowany

Konstrukcję z koszy gabionowych na wylocie W4 należy posadzić na materacu gabionowym zgrzewanym o wymiarach 200x300x17cm. Materace układać na geotkaninie 40kN/m oraz podsypce piaskowej grubości 20cm. Na obrzeżach materaca należy zabić palisadę z kołków drewnianych Ø4-6cm

Konstrukcje gabionowe (wloty wyloty)

Kosz należy mocować do materaca gabionowego zgodnie z zaleceniami producenta np. za pomocą stalowych klipsów.

Od strony odziemnej kosze należy obłożyć geotkaniną 40kN/m, ewentualne zakłady geotkaniny powinny wynosić minimum 50cm. Projektant zaleca wykonanie z szczególną starannością zabezpieczenia geotkanina przejścia rury przez kosze gabionowe w celu uniknięcia wypłukiwania gruntu od strony odziemnej. Geotkanine przymocować do konstrukcji z koszy gabionowych za pomocą drutu ocynkowanego.

5.6 Zbiornik retencyjny ZB4

Zaprojektowano ziemny zbiornik retencyjny suchy

Parametry zbiornika retencyjnego:

- powierzchnia zbiornika	5782,89m ²
- powierzchnia dna zbiornika	4869,10m ²
- objętość czynna zbiornika	4300m ³
- głębokość zbiornika	1,30m
- głębokość czynna zbiornika	1,10m
- nachylenie skarp – skarpa odwodna	1:1,5-3
- nachylenie skarp – skarpa odpowietrzna	1:1,5
- rzędna dna zbiornika	24,30m npm
- rzędna wlotu do zbiornika (W1)	24,50m npm
- rzędna wylotu do zbiornika (WD2)	24,08m npm

Część osadnikowa

W dnie zaprojektowano część osadnikową w postaci rowu żelbetowego o głębokości ok.20cm o szerokości w dnie 1,50m (odcinek W2-W3). Rów żelbetowy należy wykonać na geotkaninie 40kN/m oraz podsypce piaskowej grubości 20cm. Skarpy zbiornika umocniono pojedynczą kieszka faszynową 1xØ20cm.

W dnie zbiornika należy wykonać obsiew mieszką traw na 5cm warstwie ziemi urodzajnej. Dno należy wyprofilować ze spadkiem w kierunku części osadnikowej.

Umocnienie korony skarpy oraz skarp zbiornika od strony odwodnej i odpowietrznej zaprojektowano w postaci obsiewu mieszką traw na 5cm warstwie ziemi urodzajnej.

Grunt uzyskany z wykopania zbiornika należy wywieść na wysypisko.

Zbiornik można oddać do eksploatacji dopiero po pierwszym koszeniu trawy.

5.6.1 Drenaż oraz studnie drenarskie

W celu zabezpieczenia gruntów na terenie działki przed napływem wód gruntowych oraz wód powierzchniowych z przyległych skarp zaprojektowano drenaż Ø113mm z otworami o wymiarach 5,0x2,5mm ułożony wzdłuż skarpy zbiornika odprowadzający wody do rzeki Bukowej.

Drenaże należy układać w pobliżu skarpy zbiornika na wysokości ok. 0,90-1,10m. Spadek podłużny drenaży wynosi 4‰. Drenaż należy ułożyć w obsypce filtracyjnej ze żwiru granulowanego (4-8mm) grubości min. 15cm owiniętym w geotkaninie 25kN/m zgodnie z załącznikiem nr 3. Strefę poza konstrukcją należy wykonać z gruntu rodzimego o wskaźniku zagęszczenia > 0.95 wg Proctora do wysokości ziemi urodzajnej w przypadku układania na terenach zielonych.

Na trasie drenażu czołowego zaprojektowano studzienki karbowane $\varnothing 315\text{mm}$ z osadnikiem (min. 50cm) i pokrywami betonowymi wraz ze stożkiem betonowym.

Układ wysokościowy projektowanego drenażu czołowego został dostosowany do rzędnych niwelety terenu. Usytuowanie drenażu pokazano na planie sytuacyjno-wysokościowym w skali 1:500. Całość robót prowadzić zgodnie z instrukcją montażową układania w gruncie rur drenarskich dostarczoną przez producenta.

Studzienki drenarskie zaprojektowane zostały jako nieprzełazowe studzienki rewizyjne z rury karbowanej o średnicy 315mm z osadnikiem piasku o wysokości min. 50cm. Przykrycie studzienek wykonać z pokryw betonowych zgodnie z załącznikiem nr 4. Wszelkie włączenie do studzienek drenarskich wykonać metodą „in situ”.

5.7 Umocnienie grobli G1 - G4

Zaprojektowano groblę o następujących parametrach:

-szerokość korony grobli	3,50m	
-nachylenie skarpy odwodnej	1:1,5	
-nachylenie skarpy odpowietrznej		1:1,5
-wysokość grobli	1,30m	
-rzędna korony grobli	25,60m npm	
-rzędna podstawy grobli	24,30m npm	

W ramach robót ziemnych zakłada się profilowanie skarp grobli oraz wyrównanie niwelety korony do poziomu 25,60m npm. Pod konstrukcją posadowienia grobli projektuje się wymianę warstwy gruntu nasypu niekontrolowanego o miąższości około 0,3m. Groblę należy wykonać z gruntów sypkich - piaski grubo i średnioziarniste, o o stopniu zagęszczenia $I_d \geq 0.55$. Wymianą objęto odcinek od G1-G2, G3-G4 o długości 50,0m.

5.7.1 Ubezpieczenie grobli

W celu ochrony grobli przed erozyjnym działaniem falowania i jej rozmywaniem zaprojektowano umocnienie z uszczelnieniem w korpusie grobli w postaci gruntu zbrojonego geotkaniną o wytrzymałości 40kN/m układaną na całej długości umacnianego odcinka skarpy. W narożnikach lica grobli zastosowano worki z piaskiem. Aby zabezpieczyć groblę przed filtracją wody przez wał należy wykonać drenaż u stopy nasypu od strony odpowietrznej.

5.7.2 Przelew przez groblę

W konstrukcji grobli zaprojektowano urządzenie hydrotechniczne przelew awaryjny projektuje się w technologii materacy gabionowych zgrzewanych o wymiarach 200x300x20cm oraz od strony odpowietrznej rów odprowadzający jako obiekt zespolony z przelewem awaryjnym. Materace układać na geotkaninie 40kN/m oraz podsypce piaskowej grubości 20cm.

Przelew awaryjny w koronie grobli oraz na skarpie od strony odwodnej (na długości 1,0m) należy umocnić kamieniem polnym 6-10cm grubości 10-15cm. Na obrzeżu umocnienia korony od strony odwodnej należy zabić palisadę z kołków drewnianych $\varnothing 4-6\text{cm}$. Wjazd i zjazd na koronę przelewu należy wykonać ze spadkiem 12‰.

Krawędzie korony skarpy oraz przelewu należy umocnić murkami z kostki rzędowej $h=14\text{cm}$ na zaprawie wodoodpornej. Murki z kostki rzędowej posadzić na wylewce żelbetowej z betonu B-20 o wymiarach: 0,5x0,15x5,0m, 0,5x0,15x2,04m, 0,5x0,15x3,06m.

UWAGA: Projektuje się wymianę gruntu (nasyp niekontrolowany) zalegających w poziomie posadowienia grobli (warstwa 30cm).

Parametry regulacyjne rowu odprowadzającego P7 – WI3, R1 - Dr5:

2. -szerokość kanału – $b=1,00-1,20\text{m}$,
3. -nachylenie skarp – $n=1:1,5$,
4. -spadek dna – $i=2,0\text{‰}$,
5. -długość odcinka projektowanego rowu R1-Dr5 – 17,0m, P7-WI3 – 13,0m.

Umocnienia:

6. Umocnienie dna i skarpy – odcinek P7-WI3, P7 - Dr5 – materace gabionowe-zgrzewane 300x200x20cm na podsypce piaskowej gr. 20cm i geotkaninie 40kN/m. Na obrzeżu umocnienia

- skarpy odcinka P7-WI3 należy zabić palisadę z kołków drewnianych $\varnothing 4-6\text{cm}$ długości 1,2m,
7. skarpy oraz koronę skarpy na szerokości min.1,0 m należy obsiać mieszanką traw na 5 cm warstwie ziemi urodzajnej.

5.8 Humusowanie i obsianie trawą

Dla lepszego powiązania warstwy humusu z gruntem naturalnym z powierzchnią skarpy, nacina się w niej poziomo lub pod kątem 30 - 45° niewielkie rowki - bruzdy w odstępach co 0,5 - 1,0 m i głębokości 15 - 20 cm.

Na powierzchnię skarp należy ułożyć warstwę humusu i obsiać trawą co zapewni ostateczną ochronę skarp. Warstwę ziemi roślinnej należy odpowiednio zagęścić przez ubicie ręczne lub mechaniczne i przedłużyć poza górną krawędź skarpy oraz poza podnóże skarpy nasypu na długość 15 -25cm. Na odcinku rowu podlegającego modernizacji przewidziano obsiew mieszanką traw na warstwie ziemi urodzajnej na skarpach.

6. KONTROLA JAKOŚCI ROBÓT

6.1 Ogólne zasady kontroli jakości robót

Ogólne zasady kontroli jakości robót podano w ST-00.00 "Wymagania ogólne".

6.2 Kontrola, pomiary i badania

6.2.1 Badanie materiałów użytych do budowy przepustów.

Badanie to następuje poprzez porównanie cech materiałów z wymaganiami Specyfikacji Technicznej, Dokumentacji Projektowej i odpowiednich norm materiałowych.

6.2.2 Kontrola, pomiary i badania w czasie robót

Wykonawca jest zobowiązany do stałej i systematycznej kontroli robót. Kontrola powinna być prowadzona według PN-81/B-10725, PN-EN 598 i PN-EN 1671 i w szczególności powinna obejmować:

- › sprawdzenie rzędnych założonych ław celowniczych w nawiązaniu do podanych punktów wysokościowych z dokładnością do 1cm,
- › badanie i zabezpieczenie wykopów przed zalaniem wodą,
- › badania i pomiary szerokości , grubości i zagęszczenia podłoża,
- › badania odchylenia osi i spadków przepustów,
- › badanie połączeń przepustów
- › sprawdzenie zgodności z dokumentacją projektową usytuowania i wymiarów obiektów,
- › badanie stopnia zagęszczenia poszczególnych warstw zasypu,
- › sprawdzenie rzędnych posadowienia obiektów i przepustów,
- › świadectwo wartości siewnej dla trawy

6.2.3 Dopuszczalne tolerancje i wymagania

- odchylenie grubości warstwy podłoża nie powinno przekraczać ± 2 cm,
- odchylenie szerokości warstwy podłoża nie powinno przekraczać ± 5 cm,
- odchylenie rzędnych podłoża nie powinno przekraczać ± 2 cm,
- odchylenie w planie osi ułożonego przepustu nie powinno przekraczać ± 2 cm dla rur żelbetowych,
- różnice rzędnych w profilu nie powinno przekraczać dla rur żelbetowych ± 2 cm

7. OBMIAR ROBÓT

7.1 Ogólne zasady obmiaru robót

Ogólne zasady obmiaru robót podano w ST "Wymagania ogólne".

Budowa kanalizacji deszczowej, zbiornika retencyjnego ZB4 z urządzeniami do podczyszczania wód deszczowych przy ul. Rozmarynowej oraz remont rzeki Bukowej od zbiornika do ul. Modrej wraz z przebudową kolidującego uzbrojenia na terenie Bezzecza i Szczecina

7.2 Jednostka obmiarowa

Jednostką obmiaru robót jest:

- 1 m³ podłoża, zasypki, przyczółki
- 1 m² umocnienia powierzchni, podłoże geotekstylń.

8. ODBIÓR ROBÓT

8.1 Ogólne zasady odbioru robót

Ogólne zasady odbioru robót podano w ST-00.00 "Wymagania ogólne".

Odbiorom robót podlegają wszystkie operacje związane z wykonaniem podłoża, montażem przepustów i jego uzbrojenia. Odbioru dokonuje Inżynier na podstawie zgłoszenia Wykonawcy.

Roboty uznaje się za wykonane zgodnie z dokumentacją projektową i Specyfikacją Techniczną, jeżeli wszystkie pomiary i badania z zachowaniem tolerancji w punkcie 6 dały wyniki pozytywne.

Odbiorowi robót zanikających i ulegających zakryciu podlega:

- wykonania podłoża,
- roboty montażowe przepustów wraz z odcinkową próbą szczelności.

Odbiór robót zanikających powinien być dokonany w czasie umożliwiającym wykonanie korekt i poprawek, bez hamowania ogólnego postępu robót.

Odbiór ostateczny powinien być dokonany po rocznej eksploatacji przepustów.

9. PODSTAWA PŁATNOŚCI

9.1 Ogólne zasady dotyczące płatności

Ogólne wymagania dotyczące płatności podano w ST-00.00 "Wymagania ogólne".

Płatność należy przyjmować zgodnie z Dokumentacją Projektową, obmiarem robót, oceną jakości użytych materiałów i oceną jakości wykonania robót na podstawie wyników badań i pomiarów.

9.2 Cena jednostki obmiarowej

Cena wykonania jednostki obmiarowej robót obejmuje:

- prace przygotowawcze,
- prace pomiarowe,
- oznakowanie robót,
- transport materiałów przewidzianych do wykonania robót,
- wykonanie, rozbiórka i utrzymanie ewentualnych dróg tymczasowych,
- przygotowanie podłoża,
- wykonanie obiektów i robót, ,
- oznaczenie trasy przepustów,
- uporządkowanie miejsca robót i usunięcie pozostałych materiałów,
- wykonanie niezbędnych pomiarów i badań.

10. PRZEPISY ZWIĄZANE

10.1 Normy

BN-83/8836-02	Przewody podziemne. Roboty ziemne. Wymagania i badania przy odbiorze.
ATV-A127	Konstrukcje przewodów kanalizacyjnych

Budowa kanalizacji deszczowej, zbiornika retencyjnego ZB4 z urządzeniami do podczyszczania wód deszczowych przy ul. Rozmarynowej oraz remont rzeki Bukowej od zbiornika do ul. Modrej wraz z przebudową kolidującego uzbrojenia na terenie Bezzecza i Szczecina

PN-ISO10318:1993	Geotekstylia. Terminologia
PN-EN-963:1999	Geotekstylia i wyroby pokrewne.
PN-B-01080	Kamień dla budownictwa i drogownictwa. Podział i zastosowanie według własności fizyczno-mechanicznych
PN-B-04101	Materiały kamienne. Oznaczenie nasiąkliwości wodą
PN-EN- 10244-2 ; 2002 (U)	Drut stalowy i wyroby z drutu – Powłoki z metali nieżelaznych na drucie stalowym – Część 2 Powłoki z cynku lub ze stopów cynku
PN-B-04481	Grunty budowlane. Badania laboratoryjne
BN-77/8931-12	Oznaczenie wskaźnika zagęszczenia gruntu.
PN-B-12095:1997	Urządzenia wodno-melioracyjne. Nasypy. Wymagania i badania przy odbiorze.
PN-R-65023	Materiał siewny. Nasiona roślin rolniczych
PN-B-12074	Urządzenia wodno-melioracyjne. Umacnianie i zadarnianie powierzchni biowłókniną. Wymagania i badania przy odbiorze.
PN-R-65023	Materiał siewny. Nasiona roślin rolniczych
PN-B-12074	Urządzenia wodno-melioracyjne. Umacnianie i zadarnianie powierzchni. Wymagania i badania przy odbiorze.

10.2 Instrukcje

Warunki techniczne wykonania i odbioru robót budowlano-montażowych.

Instrukcje stosowania materiałów opracowane przez producentów.

SPECYFIKACJA TECHNICZNA

ST-00.08

ROBOTY DROGOWE

SPECYFIKACJA TECHNICZNA

D - M – 00.00.00

WYMAGANIA OGÓLNE

1. WSTĘP

1.1. Przedmiot ST

Przedmiotem niniejszej specyfikacji technicznej (ST) są wymagania ogólne dotyczące wykonania i odbioru robót budowlanych.

1.2. Zakres stosowania ST

Specyfikacja techniczna stanowi dokument przetargowy i kontraktowy stosowany przy zlecaniu i realizacji robót budowlanych wymienionych w punkcie 1.1.

1.3. Zakres robót objętych ST

Ustalenia zawarte w niniejszej specyfikacji obejmują wymagania ogólne, wspólne dla robót objętych szczegółowymi specyfikacjami technicznymi, dla poszczególnych asortymentów robót drogowych. Wymagania ogólne należy rozumieć i stosować w powiązaniu z wszystkimi specyfikacjami technicznymi.

1.4. Określenia podstawowe

Użyte w ST wymienione poniżej określenia należy rozumieć w każdym przypadku następująco:

1.4.1. Budowla drogowa - obiekt budowlany, nie będący budynkiem, stanowiący całość techniczno-użytkową (droga) albo jego część stanowiącą odrębny element konstrukcyjny lub technologiczny (obiekt mostowy, korpus ziemny, wążel).

1.4.2. Chodnik - wyznaczony pas terenu przy jezdni lub odsunięty od jezdni, przeznaczony do ruchu pieszych.

1.4.4. Droga - wydzielony pas terenu przeznaczony do ruchu lub postoju pojazdów oraz ruchu pieszych wraz z wszelkimi urządzeniami technicznymi związanymi z prowadzeniem i zabezpieczeniem ruchu.

1.4.6. Dziennik budowy – zeszyt z ponumerowanymi stronami, opatrzony pieczęcią organu wydającego, wydany zgodnie z obowiązującymi przepisami, stanowiący urzędowy dokument przebiegu robót budowlanych, służący do notowania zdarzeń i okoliczności zachodzących w toku wykonywania robót, rejestrowania dokonywanych odbiorów robót, przekazywania poleceń i innej korespondencji technicznej pomiędzy Inżynierem/ Kierownikiem projektu, Wykonawcą i projektantem.

1.4.8. Inżynier/Kierownik projektu – osoba wymieniona w danych kontraktowych (wyznaczona przez Zamawiającego, o której wyznaczeniu poinformowany jest Wykonawca), odpowiedzialna za nadzorowanie robót i administrowanie kontraktem.

1.4.9. Jezdnia - część korony drogi przeznaczona do ruchu pojazdów.

1.4.10. Kierownik budowy - osoba wyznaczona przez Wykonawcę, upoważniona do kierowania robotami i do występowania w jego imieniu w sprawach realizacji kontraktu.

1.4.11. Korona drogi - jezdnie (jezdnie) z poboczami lub chodnikami, zatokami, pasami awaryjnego postoju i pasami dzielącymi jezdnie.

1.4.12. Konstrukcja nawierzchni - układ warstw nawierzchni wraz ze sposobem ich połączenia.

1.4.14. Korpus drogowy - nasyp lub ta część wykopu, która jest ograniczona koroną drogi i skarpami rowów.

1.4.15. Koryto - element uformowany w korpusie drogowym w celu ułożenia w nim konstrukcji nawierzchni.

1.4.16. Książka obmiarów - akceptowany przez Inżyniera/Kierownika projektu zeszyt z ponumerowanymi stronami, służący do wpisywania przez Wykonawcę obmiaru dokonywanych robót w formie wyliczeń, szkiców i ew. dodatkowych załączników. Wpisy w książce obmiarów podlegają potwierdzeniu przez Inżyniera/Kierownika projektu.

1.4.17. Laboratorium - drogowe lub inne laboratorium badawcze, zaakceptowane przez Zamawiającego, niezbędne do przeprowadzenia wszelkich badań i prób związanych z oceną jakości materiałów oraz robót.

1.4.18. Materiały - wszelkie tworzywa niezbędne do wykonania robót, zgodne z dokumentacją projektową i specyfikacjami technicznymi, zaakceptowane przez Inżyniera/ Kierownika projektu.

1.4.20. Nawierzchnia - warstwa lub zespół warstw służących do przyjmowania i rozkładania obciążeń od ruchu na podłoże gruntowe i zapewniających dogodne warunki dla ruchu.

□ Warstwa ścieralna - górna warstwa nawierzchni poddana bezpośrednio oddziaływaniu ruchu i czynników atmosferycznych.

□ Warstwa wiążąca - warstwa znajdująca się między warstwą ścieralną a podbudową, zapewniająca lepsze rozłożenie naprężeń w nawierzchni i przekazywanie ich na podbudowę.

□ Warstwa wyrównawcza - warstwa służąca do wyrównania nierówności podbudowy lub profilu istniejącej nawierzchni.

□ Podbudowa - dolna część nawierzchni służąca do przenoszenia obciążeń od ruchu na podłoże. Podbudowa może składać się z podbudowy zasadniczej i podbudowy pomocniczej.

□ Podbudowa zasadnicza - górna część podbudowy spełniająca funkcje nośne w konstrukcji nawierzchni. Może ona składać się z jednej lub dwóch warstw.

□ Podbudowa pomocnicza - dolna część podbudowy spełniająca, obok funkcji nośnych, funkcje zabezpieczenia nawierzchni przed działaniem wody, mrozu i przenikaniem cząstek podłoża. Może zawierać warstwę mrozoochronną, odsączającą lub odcinającą.

□ Warstwa mrozoochronna - warstwa, której głównym zadaniem jest ochrona nawierzchni przed skutkami działania mrozu.

□ Warstwa odcinająca - warstwa stosowana w celu uniemożliwienia przenikania cząstek drobnych gruntu do warstwy nawierzchni leżącej powyżej.

□ Warstwa odsączająca - warstwa służąca do odprowadzenia wody przedostającej się do nawierzchni.

1.4.21. Niweleta - wysokościowe i geometryczne rozwinięcie na płaszczyźnie pionowego przekroju w osi drogi lub obiektu mostowego.

1.4.22. Obiekt mostowy - most, wiadukt, estakada, tunel, kładka dla pieszych i przepust.

1.4.23. Objazd tymczasowy - droga specjalnie przygotowana i odpowiednio utrzymana do przeprowadzenia ruchu publicznego na okres budowy.

1.4.24. Odpowiednia (bliska) zgodność - zgodność wykonywanych robót z dopuszczonymi tolerancjami, a jeśli przedział tolerancji nie został określony - z przeciętnymi tolerancjami, przyjmowanymi zwyczajowo dla danego rodzaju robót budowlanych.

1.4.25. Pas drogowy - wydzielony liniami granicznymi pas terenu przeznaczony do umieszczania w nim drogi i związanych z nią urządzeń oraz drzew i krzewów. Pas drogowy może również obejmować teren przewidziany do rozbudowy drogi i budowy urządzeń chroniących ludzi i środowisko przed uciążliwościami powodowanymi przez ruch na drodze.

1.4.26. Pobocze - część korony drogi przeznaczona do chwilowego postoju pojazdów, umieszczenia urządzeń organizacji i bezpieczeństwa ruchu oraz do ruchu pieszych, służąca jednocześnie do bocznego oparcia konstrukcji nawierzchni.

1.4.27. Podłoże nawierzchni - grunt rodzimy lub nasypowy, leżący pod nawierzchnią do głębokości przemarzania.

1.4.28. Podłoże ulepszone nawierzchni - górna warstwa podłoża, leżąca bezpośrednio pod nawierzchnią, ulepszona w celu umożliwienia przejęcia ruchu budowlanego i właściwego wykonania nawierzchni.

1.4.29. Polecenie Inżyniera/Kierownika projektu - wszelkie polecenia przekazane Wykonawcy przez Inżyniera/Kierownika projektu, w formie pisemnej, dotyczące sposobu realizacji robót lub innych spraw związanych z prowadzeniem budowy.

1.4.30. Projektant - uprawniona osoba prawna lub fizyczna będąca autorem dokumentacji projektowej.

1.4.31. Przedsięwzięcie budowlane - kompleksowa realizacja nowego połączenia drogowego lub całkowita modernizacja/przebudowa (zmiana parametrów geometrycznych trasy w planie i przekroju podłużnym) istniejącego połączenia.

1.4.32. Przepust - budowla o przekroju poprzecznym zamkniętym, przeznaczona do przeprowadzenia cieków, szlaków wędrówek zwierząt dziko żyjących lub urządzeń technicznych przez korpus drogowy.

1.4.33. Przeszkoda naturalna - element środowiska naturalnego, stanowiący utrudnienie w realizacji zadania budowlanego, na przykład dolina, bagno, rzeka, szlak wędrówek dzikich zwierząt itp.

1.4.34. Przeszkoda sztuczna - dzieło ludzkie, stanowiące utrudnienie w realizacji zadania budowlanego, na

przykład droga, kolej, rurociąg, kanał, ciąg pieszy lub rowerowy itp.

1.4.35.Przetargowa dokumentacja projektowa - część dokumentacji projektowej, która wskazuje lokalizację, charakterystykę i wymiary obiektu będącego przedmiotem robót.

1.4.37.Rekultywacja - roboty mające na celu uporządkowanie i przywrócenie pierwotnych funkcji terenom naruszonym w czasie realizacji zadania budowlanego.

1.4.41.Ślepy kosztorys - wykaz robót z podaniem ich ilości (przedmiarem) w kolejności technologicznej ich wykonania.

1.4.42.Teren budowy - teren udostępniony przez Zamawiającego dla wykonania na nim robót oraz inne miejsca wymienione w kontrakcie jako tworzące część terenu budowy.

1.4.45.Zadanie budowlane - część przedsięwzięcia budowlanego, stanowiąca odrębną całość konstrukcyjną lub technologiczną, zdolną do samodzielnego pełnienia funkcji techniczno-użytkowych. Zadanie może polegać na wykonywaniu robót związanych z budową, modernizacją/ przebudową, utrzymaniem oraz ochroną budowli drogowej lub jej elementu.

1.5. Wymagania dotyczące robót

Wykonawca jest odpowiedzialny za jakość wykonanych robót, bezpieczeństwo wszelkich czynności na terenie budowy, metody użyte przy budowie oraz za ich zgodność z dokumentacją projektową, ST i poleceniami Inżyniera/Kierownika projektu.

1.5.1. Przekazanie terenu budowy

Zamawiający w terminie określonym w dokumentach kontraktowych przekazuje Wykonawcy teren budowy wraz ze wszystkimi wymaganymi uzgodnieniami prawnymi i administracyjnymi, lokalizację i współrzędne punktów głównych trasy.

Na Wykonawcy spoczywa odpowiedzialność za ochronę przekazanych mu punktów pomiarowych do chwili odbioru ostatecznego robót. Uszkodzone lub zniszczone znaki geodezyjne Wykonawca odtworzy i utrwali na własny koszt.

1.5.2. Dokumentacja projektowa

Dokumentacja projektowa zawiera rysunki, obliczenia i dokumenty, zgodne z wykazem podanym w szczegółowych warunkach umowy, uwzględniającym podział na dokumentację projektową:

- Zamawiającego; wykaz pozycji, które stanowią przetargową dokumentację projektową oraz projektową dokumentację wykonawczą (techniczną) i zostaną przekazane Wykonawcy,
- Wykonawcy; wykaz zawierający spis dokumentacji projektowej, którą Wykonawca opracuje w ramach ceny kontraktowej.

1.5.3. Zgodność robót z dokumentacją projektową i ST

Dokumentacja projektowa, ST i wszystkie dodatkowe dokumenty przekazane Wykonawcy przez Inżyniera/Kierownika projektu stanowią część umowy, a wymagania określone w choćby jednym z nich są obowiązujące dla Wykonawcy tak jakby zawarte były w całej dokumentacji.

W przypadku rozbieżności w ustaleniach poszczególnych dokumentów obowiązuje kolejność ich ważności wymieniona w „Kontraktowych warunkach ogólnych” („Ogólnych warunkach umowy”).

Wykonawca nie może wykorzystywać błędów lub opuszczeń w dokumentach kontraktowych, a o ich wykryciu winien natychmiast powiadomić Inżyniera/Kierownika projektu, który podejmie decyzję o wprowadzeniu odpowiednich zmian i poprawek.

W przypadku rozbieżności, wymiary podane na piśmie są ważniejsze od wymiarów określonych na podstawie odczytu ze skali rysunku.

Wszystkie wykonane roboty i dostarczone materiały będą zgodne z dokumentacją projektową i ST.

Dane określone w dokumentacji projektowej i w ST będą uważane za wartości docelowe, od których dopuszczalne są odchylenia w ramach określonego przedziału tolerancji. Cechy materiałów i elementów budowli muszą wykazywać zgodność z określonymi wymaganiami, a rozrzuty tych cech nie mogą przekraczać dopuszczalnego przedziału tolerancji.

W przypadku, gdy materiały lub roboty nie będą w pełni zgodne z dokumentacją projektową lub ST i wpłynie to na niezadowalającą jakość elementu budowli, to takie materiały zostaną zastąpione innymi, a elementy budowli rozebrane i wykonane ponownie na koszt Wykonawcy.

1.5.4. Zabezpieczenie terenu budowy

Wykonawca jest zobowiązany do zabezpieczenia terenu budowy w okresie trwania realizacji kontraktu aż do zakończenia i odbioru Ostatecznego robót.

Wykonawca dostarczy, zainstaluje i będzie utrzymywać tymczasowe urządzenia zabezpieczające, w tym: ogrodzenia, poręcze, oświetlenie, sygnały i znaki ostrzegawcze oraz wszelkie inne środki niezbędne do ochrony robót, wygody społeczności i innych.

W miejscach przylegających do dróg otwartych dla ruchu, Wykonawca ogrodzi lub wyraźnie oznakuje teren budowy, w sposób uzgodniony z Inżynierem/Kierownikiem projektu.

Wjazdy i wyjazdy z terenu budowy przeznaczone dla pojazdów i maszyn pracujących przy realizacji robót, Wykonawca odpowiednio oznakuje w sposób uzgodniony z Inżynierem/Kierownikiem projektu.

Fakt przystąpienia do robót Wykonawca obwieści publicznie przed ich rozpoczęciem w sposób uzgodniony z Inżynierem/Kierownikiem projektu oraz przez umieszczenie, w miejscach i ilościach określonych przez Inżyniera/Kierownika projektu, tablic informacyjnych, których treść będzie zatwierdzona przez Inżyniera/Kierownika projektu. Tablice informacyjne będą utrzymywane przez Wykonawcę w dobrym stanie przez cały okres realizacji robót.

Koszt zabezpieczenia terenu budowy nie podlega odrębnej zapłacie i przyjmuje się, że jest włączony w cenę kontraktową.

1.5.5. Ochrona środowiska w czasie wykonywania robót

Wykonawca ma obowiązek znać i stosować w czasie prowadzenia robót wszelkie przepisy dotyczące ochrony środowiska naturalnego.

W okresie trwania budowy i wykańczania robót Wykonawca będzie:

- utrzymywać teren budowy i wykopy w stanie bez wody stojącej,
- podejmować wszelkie uzasadnione kroki mające na celu stosowanie się do przepisów i norm dotyczących ochrony środowiska na terenie i wokół terenu budowy oraz będzie unikać uszkodzeń lub uciążliwości dla osób lub dóbr publicznych i innych, a wynikających z nadmiernego hałasu, wibracji, zanieczyszczenia lub innych przyczyn powstałych w następstwie jego sposobu działania.

Stosując się do tych wymagań będzie miał szczególny wzgląd na:

- lokalizację baz, warsztatów, magazynów, składowisk, ukopów i dróg dojazdowych,
- środki ostrożności i zabezpieczenia przed:
 - zanieczyszczeniem zbiorników i cieków wodnych pyłami lub substancjami toksycznymi,
 - zanieczyszczeniem powietrza pyłami i gazami,
 - możliwością powstania pożaru.

1.5.6. Ochrona przeciwpożarowa

Wykonawca będzie przestrzegać przepisy ochrony przeciwpożarowej.

Wykonawca będzie utrzymywać, wymagany na podstawie odpowiednich przepisów sprawny sprzęt przeciwpożarowy, na terenie baz produkcyjnych, w pomieszczeniach biurowych, mieszkalnych, magazynach oraz w maszynach i pojazdach.

Materiały łatwopalne będą składowane w sposób zgodny z odpowiednimi przepisami i zabezpieczone przed dostępem osób trzecich.

Wykonawca będzie odpowiedzialny za wszelkie straty spowodowane pożarem wywołanym jako rezultat realizacji robót albo przez personel Wykonawcy.

1.5.7. Materiały szkodliwe dla otoczenia

Materiały, które w sposób trwały są szkodliwe dla otoczenia, nie będą dopuszczone do użycia.

Nie dopuszcza się użycia materiałów wywołujących szkodliwe promieniowanie o stężeniu większym od dopuszczalnego, określonego odpowiednimi przepisami.

Wszelkie materiały odpadowe użyte do robót będą miały aprobatę techniczną wydaną przez uprawnioną jednostkę, jednoznacznie określającą brak szkodliwego oddziaływania tych materiałów na środowisko.

Materiały, które są szkodliwe dla otoczenia tylko w czasie robót, a po zakończeniu robót ich szkodliwość zanika (np. materiały pyliste) mogą być użyte pod warunkiem przestrzegania wymagań technologicznych w budowaniu. Jeżeli wymagają tego odpowiednie przepisy Wykonawca powinien otrzymać zgodę na użycie tych materiałów od właściwych organów administracji państwowej.

Jeżeli Wykonawca użył materiałów szkodliwych dla otoczenia zgodnie ze specyfikacjami, a ich użycie spowodowało jakiegokolwiek zagrożenie środowiska, to konsekwencje tego poniesie Zamawiający.

1.5.8. Ochrona własności publicznej i prywatnej

Wykonawca odpowiada za ochronę instalacji na powierzchni ziemi i za urządzenia podziemne, takie jak rurociągi, kable itp. oraz uzyska od odpowiednich władz będących właścicielami tych urządzeń potwierdzenie informacji dostarczonych mu przez Zamawiającego w ramach planu ich lokalizacji. Wykonawca zapewni właściwe oznaczenie i zabezpieczenie przed uszkodzeniem tych instalacji i urządzeń w czasie trwania budowy.

Wykonawca zobowiązany jest umieścić w swoim harmonogramie rezerwę czasową dla wszelkiego rodzaju robót, które mają być wykonane w zakresie przełożenia instalacji i urządzeń podziemnych na terenie budowy i powiadomić Inżyniera/Kierownika projektu i władze lokalne o zamiarze rozpoczęcia robót. O fakcie przypadkowego uszkodzenia tych instalacji Wykonawca bezzwłocznie powiadomi Inżyniera/Kierownika

projektu i zainteresowane władze oraz będzie z nimi współpracował dostarczając wszelkiej pomocy potrzebnej przy dokonywaniu napraw. Wykonawca będzie odpowiadać za wszelkie spowodowane przez jego działania uszkodzenia instalacji na powierzchni ziemi i urządzeń podziemnych wykazanych w dokumentach dostarczonych mu przez Zamawiającego.

Jeżeli teren budowy przylega do terenów z zabudową mieszkaniową, Wykonawca będzie realizować roboty w sposób powodujący minimalne niedogodności dla mieszkańców. Wykonawca odpowiada za wszelkie uszkodzenia zabudowy mieszkaniowej w sąsiedztwie budowy, spowodowane jego działalnością.

Inżynier/Kierownik projektu będzie na bieżąco informowany o wszystkich umowach zawartych pomiędzy Wykonawcą a właścicielami nieruchomości i dotyczących korzystania z własności i dróg wewnętrznych. Jednakże, ani Inżynier/Kierownik projektu ani Zamawiający nie będzie ingerował w takie porozumienia, o ile nie będą one sprzeczne z postanowieniami zawartymi w warunkach umowy.

1.5.9. Ograniczenie obciążeń osi pojazdów

Wykonawca będzie stosować się do ustawowych ograniczeń nacisków osi na drogach publicznych przy transporcie materiałów i wyposażenia na i z terenu robót. Wykonawca uzyska wszelkie niezbędne zezwolenia i uzgodnienia od właściwych władz co do przewozu nietypowych wagowo ładunków (ponadnormatywnych) i o każdym takim przewozie będzie powiadamiał Inżyniera/Kierownika projektu. Inżynier/Kierownik projektu może polecić, aby pojazdy nie spełniające tych warunków zostały usunięte z terenu budowy. Pojazdy powodujące nadmierne obciążenie osiowe nie będą dopuszczone na świeżo ukończony fragment budowy w obrębie terenu budowy i Wykonawca będzie odpowiadał za naprawę wszelkich robót w ten sposób uszkodzonych, zgodnie z poleceniami Inżyniera/Kierownika projektu.

1.5.10. Bezpieczeństwo i higiena pracy

Podczas realizacji robót Wykonawca będzie przestrzegać przepisów dotyczących bezpieczeństwa i higieny pracy.

W szczególności Wykonawca ma obowiązek zadbać, aby personel nie wykonywał pracy w warunkach niebezpiecznych, szkodliwych dla zdrowia oraz nie spełniających odpowiednich wymagań sanitarnych.

Wykonawca zapewni i będzie utrzymywał wszelkie urządzenia zabezpieczające, socjalne oraz sprzęt i odpowiednią odzież dla ochrony życia i zdrowia osób zatrudnionych na budowie oraz dla zapewnienia bezpieczeństwa publicznego.

Uznaje się, że wszelkie koszty związane z wypełnieniem wymagań określonych powyżej nie podlegają odrębnej zapłacie i są uwzględnione w cenie kontraktowej.

1.5.11. Ochrona i utrzymanie robót

Wykonawca będzie odpowiadał za ochronę robót i za wszelkie materiały i urządzenia używane do robót od daty rozpoczęcia do daty wydania potwierdzenia zakończenia robót przez Inżyniera/Kierownika projektu.

Wykonawca będzie utrzymywać roboty do czasu odbioru Ostatecznego. Utrzymanie powinno być prowadzone w taki sposób, aby budowla drogowa lub jej elementy były w zadowalającym stanie przez cały czas, do momentu odbioru Ostatecznego.

Jeśli Wykonawca w jakimkolwiek czasie zaniedba utrzymanie, to na polecenie Inżyniera/Kierownika projektu powinien rozpocząć roboty utrzymaniowe nie później niż w 24 godziny po otrzymaniu tego polecenia.

1.5.12. Stosowanie się do prawa i innych przepisów

Wykonawca zobowiązany jest znać wszystkie zarządzenia wydane przez władze centralne i miejscowe oraz inne przepisy, regulaminy i wytyczne, które są w jakikolwiek sposób związane z wykonywanymi robotami i będzie w pełni odpowiedzialny za przestrzeganie tych postanowień podczas prowadzenia robót.

Wykonawca będzie przestrzegać praw patentowych i będzie w pełni odpowiedzialny za wypełnienie wszelkich wymagań prawnych odnośnie znaków firmowych, nazw lub innych chronionych praw w odniesieniu do sprzętu, materiałów lub urządzeń użytych lub związanych z wykonywaniem robót i w sposób ciągły będzie informować Inżyniera/Kierownika projektu o swoich działaniach, przedstawiając kopie zezwoleń i inne odnośne dokumenty. Wszelkie straty, koszty postępowania, obciążenia i wydatki wynikłe z lub związane z naruszeniem jakichkolwiek praw patentowych pokryje Wykonawca, z wyjątkiem przypadków, kiedy takie naruszenie wyniknie z wykonania projektu lub specyfikacji dostarczonej przez Inżyniera/Kierownika projektu.

1.5.13. Równoważność norm i zbiorów przepisów prawnych

Gdziekolwiek w dokumentach kontraktowych powołane są konkretne normy i przepisy, które spełniać mają materiały, sprzęt i inne towary oraz wykonane i zbadane roboty, będą obowiązywać postanowienia najnowszego wydania lub poprawionego wydania powołanych norm i przepisów o ile w warunkach kontraktu nie postanowiono inaczej. W przypadku gdy powołane normy i przepisy są państwowe lub odnoszą się do konkretnego kraju lub regionu, mogą być również stosowane inne odpowiednie normy zapewniające równy

lub wyższy poziom wykonania niż powołane normy lub przepisy, pod warunkiem ich sprawdzenia i pisemnego zatwierdzenia przez Inżyniera/Kierownika projektu. Różnice pomiędzy powołanymi normami a ich proponowanymi zamiennikami muszą być dokładnie opisane przez Wykonawcę i przedłożone Inżynierowi/Kierownikowi projektu do zatwierdzenia.

1.5.14. Wykopaliska

Wszelkie wykopaliska, monety, przedmioty wartościowe, budowle oraz inne pozostałości o znaczeniu geologicznym lub archeologicznym odkryte na terenie budowy będą uważane za własność Zamawiającego. Wykonawca zobowiązany jest powiadomić Inżyniera/Kierownika projektu i postępować zgodnie z jego poleceniami. Jeżeli w wyniku tych poleceń Wykonawca poniesie koszty i/lub wystąpią opóźnienia w robotach, Inżynier/ Kierownik projektu po uzgodnieniu z Zamawiającym i Wykonawcą ustali wydłużenie czasu wykonania robót i/lub wysokość kwoty, o którą należy zwiększyć cenę kontraktową.

1.6. Zaplecze Zamawiającego (o ile warunki kontraktu przewidują realizację)

Wykonawca zobowiązany jest zabezpieczyć Zamawiającemu, pomieszczenia biurowe, sprzęt, transport oraz inne urządzenia towarzyszące.

2. MATERIAŁY

2.1. Źródła uzyskania materiałów

Co najmniej na trzy tygodnie przed zaplanowanym wykorzystaniem jakichkolwiek materiałów przeznaczonych do robót, Wykonawca przedstawi Inżynierowi/Kierownikowi projektu do zatwierdzenia, szczegółowe informacje dotyczące proponowanego źródła wytwarzania, zamawiania lub wydobywania tych materiałów jak również odpowiednie świadectwa badań laboratoryjnych oraz próbki materiałów.

Zatwierdzenie partii materiałów z danego źródła nie oznacza automatycznie, że wszelkie materiały z danego źródła uzyskają zatwierdzenie.

Wykonawca zobowiązany jest do prowadzenia badań w celu wykazania, że materiały uzyskane z dopuszczonego źródła w sposób ciągły spełniają wymagania ST w czasie realizacji robót.

2.2. Pozyskiwanie materiałów miejscowych

Wykonawca odpowiada za uzyskanie pozwoleń od właścicieli i odnośnych władz na pozyskanie materiałów ze źródeł miejscowych włączając w to źródła wskazane przez Zamawiającego i jest zobowiązany dostarczyć Inżynierowi/Kierownikowi projektu wymagane dokumenty przed rozpoczęciem eksploatacji źródła.

Wykonawca przedstawi Inżynierowi/Kierownikowi projektu do zatwierdzenia dokumentację zawierającą raporty z badań terenowych i laboratoryjnych oraz proponowaną przez siebie metodę wydobywania i selekcji, uwzględniając aktualne decyzje o eksploatacji, organów administracji państwowej i samorządowej.

Wykonawca ponosi odpowiedzialność za spełnienie wymagań ilościowych i jakościowych materiałów pochodzących ze źródeł miejscowych.

Wykonawca ponosi wszystkie koszty, z tytułu wydobywania materiałów, dzierżawy i inne jakie okażą się potrzebne w związku z dostarczeniem materiałów do robót.

Humus i nadkład czasowo zdjęte z terenu wykopów, dokopów i miejsc pozyskania materiałów miejscowych będą formowane w hałdy i wykorzystane przy zasypce i rekultywacji terenu po ukończeniu robót.

Wszystkie odpowiednie materiały pozyskane z wykopów na terenie budowy lub z innych miejsc wskazanych w dokumentach umowy będą wykorzystane do robót lub odwiezione na odkład odpowiednio do wymagań umowy lub wskazań Inżyniera/Kierownika projektu.

Wykonawca nie będzie prowadzić żadnych wykopów w obrębie terenu budowy poza tymi, które zostały wyszczególnione w dokumentach umowy, chyba, że uzyska na to pisemną zgodę Inżyniera/Kierownika projektu.

Eksploatacja źródeł materiałów będzie zgodna z wszelkimi regulacjami prawnymi obowiązującymi na danym obszarze.

2.3. Materiały nie odpowiadające wymaganiom

Materiały nie odpowiadające wymaganiom zostaną przez Wykonawcę wywiezione z terenu budowy i złożone w miejscu wskazanym przez Inżyniera/Kierownika projektu. Jeśli Inżynier/Kierownik projektu zezwoli Wykonawcy na użycie tych materiałów do innych robót, niż te dla których zostały zakupione, to koszt tych materiałów zostanie odpowiednio przewartościowany (skorygowany) przez Inżyniera/Kierownika projektu.

Każdy rodzaj robót, w którym znajdują się nie zbadane i nie zaakceptowane materiały, Wykonawca wykonuje na własne ryzyko, licząc się z jego nieprzyjęciem, usunięciem i niezapłaceniem

2.4. Wariantowe stosowanie materiałów

Jeśli dokumentacja projektowa przewidują możliwość wariantowego zastosowania rodzaju materiału w wykonywanych robotach, Wykonawca powiadomi Inżyniera/Kierownika projektu o swoim zamiarze co najmniej 3 tygodnie przed użyciem tego materiału, albo w okresie dłuższym, jeśli będzie to potrzebne z uwagi na wykonanie badań wymaganych przez Inżyniera/Kierownika projektu. Wybrany i zaakceptowany rodzaj materiału nie może być później zmieniany bez zgody Inżyniera/Kierownika projektu.

2.5. Przechowywanie i składowanie materiałów

Wykonawca zapewni, aby tymczasowo składowane materiały, do czasu gdy będą one użyte do robót, były zabezpieczone przed zanieczyszczeniami, zachowały swoją jakość i właściwości i były dostępne do kontroli przez Inżyniera/Kierownika projektu.

Miejsca czasowego składowania materiałów będą zlokalizowane w obrębie terenu budowy w miejscach uzgodnionych z Inżynierem/Kierownikiem projektu lub poza terenem budowy w miejscach zorganizowanych przez Wykonawcę i zaakceptowanych przez Inżyniera/Kierownika projektu.

2.6. Inspekcja wytwórni materiałów

Wytwornie materiałów mogą być okresowo kontrolowane przez Inżyniera/ Kierownika projektu w celu sprawdzenia zgodności stosowanych metod produkcji z wymaganiami. Próbkę materiałów mogą być pobierane w celu sprawdzenia ich właściwości. Wyniki tych kontroli będą stanowić podstawę do akceptacji określonej partii materiałów pod względem jakości.

W przypadku, gdy Inżynier/Kierownik projektu będzie przeprowadzał inspekcję wytwórni, muszą być spełnione następujące warunki:

- Inżynier/Kierownik projektu będzie miał zapewnioną współpracę i pomoc Wykonawcy oraz producenta materiałów w czasie przeprowadzania inspekcji,
- Inżynier/Kierownik projektu będzie miał wolny dostęp, w dowolnym czasie, do tych części wytwórni, gdzie odbywa się produkcja materiałów przeznaczonych do realizacji robót,
- Jeżeli produkcja odbywa się w miejscu nie należącym do Wykonawcy, Wykonawca uzyska dla Inżyniera/Kierownika projektu zezwolenie dla przeprowadzenia inspekcji i badań w tych miejscach.

3. sprzęt

Wykonawca jest zobowiązany do używania jedynie takiego sprzętu, który nie spowoduje niekorzystnego wpływu na jakość wykonywanych robót. Sprzęt używany do robót powinien być zgodny z ofertą Wykonawcy i powinien odpowiadać pod względem typów i ilości wskazaniom zawartym w ST, PZJ lub projekcie organizacji robót, zaakceptowanym przez Inżyniera/Kierownika projektu; w przypadku braku ustaleń w wymienionych wyżej dokumentach, sprzęt powinien być uzgodniony i zaakceptowany przez Inżyniera/Kierownika projektu.

Liczba i wydajność sprzętu powinny gwarantować przeprowadzenie robót, zgodnie z zasadami określonymi w dokumentacji projektowej, ST i wskazaniach Inżyniera/ Kierownika projektu.

Sprzęt będący własnością Wykonawcy lub wynajęty do wykonania robót ma być utrzymywany w dobrym stanie i gotowości do pracy. Powinien być zgodny z normami ochrony środowiska i przepisami dotyczącymi jego użytkowania.

Wykonawca dostarczy Inżynierowi/Kierownikowi projektu kopie dokumentów potwierdzających dopuszczenie sprzętu do użytkowania i badań okresowych, tam gdzie jest to wymagane przepisami.

Wykonawca będzie konserwować sprzęt jak również naprawiać lub wymieniać sprzęt niesprawny.

Jeżeli dokumentacja projektowa lub ST przewidują możliwość wariantowego użycia sprzętu przy wykonywanych robotach, Wykonawca powiadomi Inżyniera/ Kierownika projektu o swoim zamiarze wyboru i uzyska jego akceptację przed użyciem sprzętu. Wybrany sprzęt, po akceptacji Inżyniera/Kierownika projektu, nie może być później zmieniany bez jego zgody.

Jakikolwiek sprzęt, maszyny, urządzenia i narzędzia nie gwarantujące zachowania warunków umowy, zostaną przez Inżyniera/Kierownika projektu zdyskwalifikowane i nie dopuszczone do robót.

4. transport

Wykonawca jest zobowiązany do stosowania jedynie takich środków transportu, które nie wpłyną niekorzystnie na jakość wykonywanych robót i właściwości przewożonych materiałów.

Liczba środków transportu powinna zapewniać prowadzenie robót zgodnie z zasadami określonymi w dokumentacji projektowej, ST i wskazaniach Inżyniera/ Kierownika projektu, w terminie przewidzianym umową.

Przy ruchu na drogach publicznych pojazdy będą spełniać wymagania dotyczące przepisów ruchu drogowego w odniesieniu do dopuszczalnych nacisków na oś i innych parametrów technicznych. Środki transportu nie spełniające tych warunków mogą być dopuszczone przez Inżyniera/Kierownika projektu, pod warunkiem przywrócenia stanu pierwotnego użytkowanych odcinków dróg na koszt Wykonawcy.

Wykonawca będzie usuwać na bieżąco, na własny koszt, wszelkie zanieczyszczenia, uszkodzenia

spowodowane jego pojazdami na drogach publicznych oraz dojazdach do terenu budowy.

5. wykonanie robót

Wykonawca jest odpowiedzialny za prowadzenie robót zgodnie z warunkami umowy oraz za jakość zastosowanych materiałów i wykonywanych robót, za ich zgodność z dokumentacją projektową, wymaganiami ST, PZJ, projektem organizacji robót opracowanym przez Wykonawcę oraz poleceniami Inżyniera/Kierownika projektu.

Wykonawca jest odpowiedzialny za stosowane metody wykonywania robót.

Wykonawca jest odpowiedzialny za dokładne wytyczenie w planie i wyznaczenie wysokości wszystkich elementów robót zgodnie z wymiarami i rzędnymi określonymi w dokumentacji projektowej lub przekazanymi na piśmie przez Inżyniera/Kierownika projektu.

Błędy popełnione przez Wykonawcę w wytyczeniu i wyznaczaniu robót zostaną, usunięte przez Wykonawcę na własny koszt, z wyjątkiem, kiedy dany błąd okaże się skutkiem błędu zawartego w danych dostarczonych Wykonawcy na piśmie przez Inżyniera/ Kierownika projektu.

Sprawdzenie wytyczenia robót lub wyznaczenia wysokości przez Inżyniera/ Kierownika projektu nie zwalnia Wykonawcy od odpowiedzialności za ich dokładność.

Decyzje Inżyniera/Kierownika projektu dotyczące akceptacji lub odrzucenia materiałów i elementów robót będą oparte na wymaganiach określonych w dokumentach umowy, dokumentacji projektowej i w ST, a także w normach i wytycznych. Przy podejmowaniu decyzji Inżynier/Kierownik projektu uwzględni wyniki badań materiałów i robót, rozrzuty normalnie występujące przy produkcji i przy badaniach materiałów, doświadczenia z przeszłości, wyniki badań naukowych oraz inne czynniki wpływające na rozważaną kwestię.

Polecenia Inżyniera/Kierownika projektu powinny być wykonywane przez Wykonawcę w czasie określonym przez Inżyniera/Kierownika projektu, pod groźbą zatrzymania robót. Skutki finansowe z tego tytułu poniesie Wykonawca.

6. kontrola jakości robót

6.1. Program zapewnienia jakości

Wykonawca jest zobowiązany opracować i przedstawić do akceptacji Inżyniera/ Kierownika projektu program zapewnienia jakości. W programie zapewnienia jakości Wykonawca powinien określić, zamierzony sposób wykonywania robót, możliwości techniczne, kadrowe i plan organizacji robót gwarantujący wykonanie robót zgodnie z dokumentacją projektową, ST oraz ustaleniami.

Program zapewnienia jakości powinien zawierać:

a) część ogólną opisującą:

- organizację wykonania robót, w tym terminy i sposób prowadzenia robót,
- organizację ruchu na budowie wraz z oznakowaniem robót,
- sposób zapewnienia bhp.,
- wykaz zespołów roboczych, ich kwalifikacje i przygotowanie praktyczne,
- wykaz osób odpowiedzialnych za jakość i terminowość wykonania poszczególnych elementów robót,
- system (sposób i procedurę) proponowanej kontroli i sterowania jakością wykonywanych robót,
- wyposażenie w sprzęt i urządzenia do pomiarów i kontroli (opis laboratorium własnego lub laboratorium, któremu Wykonawca zamierza zlecić prowadzenie badań),
- sposób oraz formę gromadzenia wyników badań laboratoryjnych, zapis pomiarów, nastaw mechanizmów sterujących, a także wyciąganych wniosków i zastosowanych korekt w procesie technologicznym, proponowany sposób i formę przekazywania tych informacji Inżynierowi/Kierownikowi projektu;

b) część szczegółową opisującą dla każdego asortymentu robót:

- wykaz maszyn i urządzeń stosowanych na budowie z ich parametrami technicznymi oraz wyposażeniem w mechanizmy do sterowania i urządzenia pomiarowo-kontrolne,
- rodzaje i ilość środków transportu oraz urządzeń do magazynowania i załadunku materiałów, spoiw, lepiszczy, kruszyw itp.,
- sposób zabezpieczenia i ochrony ładunków przed utratą ich właściwości w czasie transportu,
- sposób i procedurę pomiarów i badań (rodzaj i częstotliwość, pobieranie próbek, legalizacja i sprawdzanie urządzeń, itp.) prowadzonych podczas dostaw materiałów, wytwarzania mieszanek i wykonywania poszczególnych elementów robót,
-

6.2. Zasady kontroli jakości robót

Celem kontroli robót będzie takie sterowanie ich przygotowaniem i wykonaniem, aby osiągnąć

złożoną jakością robót.

Wykonawca jest odpowiedzialny za pełną kontrolę robót i jakości materiałów. Wykonawca zapewni odpowiedni system kontroli, włączając personel, laboratorium, sprzęt, zaopatrzenie i wszystkie urządzenia niezbędne do pobierania próbek i badań materiałów oraz robót.

Przed zatwierdzeniem systemu kontroli Inżynier/Kierownik projektu może zażądać od Wykonawcy przeprowadzenia badań w celu zademonstrowania, że poziom ich wykonywania jest zadowalający.

Wykonawca będzie przeprowadzać pomiary i badania materiałów oraz robót z częstotliwością zapewniającą stwierdzenie, że roboty wykonano zgodnie z wymaganiami zawartymi w dokumentacji projektowej i ST

Minimalne wymagania co do zakresu badań i ich częstotliwość są określone w ST, normach i wytycznych. W przypadku, gdy nie zostały one tam określone, Inżynier/ Kierownik projektu ustali jaki zakres kontroli jest konieczny, aby zapewnić wykonanie robót zgodnie z umową.

Wykonawca dostarczy Inżynierowi/Kierownikowi projektu świadectwa, że wszystkie stosowane urządzenia i sprzęt badawczy posiadają ważną legalizację, zostały prawidłowo wykalibrowane i odpowiadają wymaganiom norm określających procedury badań.

Inżynier/Kierownik projektu będzie mieć nieograniczony dostęp do pomieszczeń laboratoryjnych, w celu ich inspekcji.

Inżynier/Kierownik projektu będzie przekazywać Wykonawcy pisemne informacje o jakichkolwiek niedociągnięciach dotyczących urządzeń laboratoryjnych, sprzętu, zaopatrzenia laboratorium, pracy personelu lub metod badawczych. Jeżeli niedociągnięcia te będą tak poważne, że mogą wpłynąć ujemnie na wyniki badań, Inżynier/Kierownik projektu natychmiast wstrzyma użycie do robót badanych materiałów i dopuści je do użycia dopiero wtedy, gdy niedociągnięcia w pracy laboratorium Wykonawcy zostaną usunięte i stwierdzona zostanie odpowiednia jakość tych materiałów.

Wszystkie koszty związane z organizowaniem i prowadzeniem badań materiałów ponosi Wykonawca.

6.3. Pobieranie próbek

Próbki będą pobierane losowo. Zaleca się stosowanie statystycznych metod pobierania próbek, opartych na zasadzie, że wszystkie jednostkowe elementy produkcji mogą być z jednakowym prawdopodobieństwem wytypowane do badań.

Inżynier/Kierownik projektu będzie mieć zapewnioną możliwość udziału w pobieraniu próbek.

Pojemniki do pobierania próbek będą dostarczone przez Wykonawcę i zatwierdzone przez Inżyniera/Kierownika projektu. Próbki dostarczone przez Wykonawcę do badań wykonywanych przez Inżyniera/Kierownika projektu będą odpowiednio opisane i oznakowane, w sposób zaakceptowany przez Inżyniera/Kierownika projektu.

Na zlecenie Inżyniera/Kierownika projektu Wykonawca będzie przeprowadzać dodatkowe badania tych materiałów, które budzą wątpliwości co do jakości, o ile kwestionowane materiały nie zostaną przez Wykonawcę usunięte lub ulepszone z własnej woli. Koszty tych dodatkowych badań pokrywa Wykonawca tylko w przypadku stwierdzenia usterek; w przeciwnym przypadku koszty te pokrywa Zamawiający.

6.4. Badania i pomiary

Wszystkie badania i pomiary będą przeprowadzone zgodnie z wymaganiami norm. W przypadku, gdy normy nie obejmują jakiegokolwiek badania wymaganego w ST, stosować można wytyczne krajowe, albo inne procedury, zaakceptowane przez Inżyniera/ Kierownika projektu.

Przed przystąpieniem do pomiarów lub badań, Wykonawca powiadomi Inżyniera/ Kierownika projektu o rodzaju, miejscu i terminie pomiaru lub badania. Po wykonaniu pomiaru lub badania, Wykonawca przedstawi na piśmie ich wyniki do akceptacji Inżyniera/ Kierownika projektu.

6.5. Raporty z badań

Wykonawca będzie przekazywać Inżynierowi/Kierownikowi projektu kopie raportów z wynikami badań jak najszybciej, nie później jednak niż w terminie określonym w programie zapewnienia jakości.

Wyniki badań (kopie) będą przekazywane Inżynierowi/Kierownikowi projektu na formularzach według dostarczonego przez niego wzoru lub innych, przez niego zaaprobowanych.

6.6. Badania prowadzone przez Inżyniera/Kierownika projektu

Inżynier/Kierownik projektu jest uprawniony do dokonywania kontroli, pobierania próbek i badania materiałów w miejscu ich wytwarzania/pozyskiwania, a Wykonawca i producent materiałów powinien udzielić mu niezbędnej pomocy.

Inżynier/Kierownik projektu, dokonując weryfikacji systemu kontroli robót prowadzonego przez Wykonawcę, poprzez między innymi swoje badania, będzie oceniać zgodność materiałów i robót z wymaganiami ST na podstawie wyników własnych badań kontrolnych jak i wyników badań dostarczonych przez Wykonawcę.

Inżynier/Kierownik projektu powinien pobierać próbki materiałów i prowadzić badania niezależnie od Wykonawcy, na swój koszt. Jeżeli wyniki tych badań wykażą, że raporty Wykonawcy są niewiarygodne, to

Inżynier/Kierownik projektu oprze się wyłącznie na własnych badaniach przy ocenie zgodności materiałów i robót z dokumentacją projektową i ST. Może również zlecić, sam lub poprzez Wykonawcę, przeprowadzenie powtórnych lub dodatkowych badań niezależnemu laboratorium. W takim przypadku całkowite koszty powtórnych lub dodatkowych badań i pobierania próbek poniesione zostaną przez Wykonawcę.

6.7. Certyfikaty i deklaracje

Inżynier/Kierownik projektu może dopuścić do użycia tylko te materiały, które posiadają:

- certyfikat na znak bezpieczeństwa wykazujący, że zapewniono zgodność z kryteriami technicznymi określonymi na podstawie Polskich Norm, aprobat technicznych oraz właściwych przepisów i dokumentów technicznych,
 - deklarację zgodności lub certyfikat zgodności z:
 - Polską Normą lub
 - aprobatą techniczną, w przypadku wyrobów, dla których nie ustanowiono Polskiej Normy, jeżeli nie są objęte certyfikacją określoną w pkt 1
- i które spełniają wymogi ST.

W przypadku materiałów, dla których ww. dokumenty są wymagane przez ST, każda partia dostarczona do robót będzie posiadać te dokumenty, określające w sposób jednoznaczny jej cechy.

Produkty przemysłowe muszą posiadać ww. dokumenty wydane przez producenta, a w razie potrzeby poparte wynikami badań wykonanych przez niego. Kopie wyników tych badań będą dostarczone przez Wykonawcę Inżynierowi/Kierownikowi projektu.

Jakiegolwiek materiały, które nie spełniają tych wymagań będą odrzucone.

6.8. Dokumenty budowy

(1) Dziennik budowy

Dziennik budowy jest wymaganym dokumentem prawnym obowiązującym Zamawiającego i Wykonawcę w okresie od przekazania Wykonawcy terenu budowy do końca okresu gwarancyjnego. Odpowiedzialność za prowadzenie dziennika budowy zgodnie z obowiązującymi przepisami [2] spoczywa na Wykonawcy.

Zapisy w dzienniku budowy będą dokonywane na bieżąco i będą dotyczyć przebiegu robót, stanu bezpieczeństwa ludzi i mienia oraz technicznej i gospodarczej strony budowy.

Każdy zapis w dzienniku budowy będzie opatrzony datą jego dokonania, podpisem osoby, która dokonała zapisu, z podaniem jej imienia i nazwiska oraz stanowiska służbowego. Zapisy będą czytelne, dokonane trwałą techniką, w porządku chronologicznym, bezpośrednio jeden pod drugim, bez przerw.

Załączone do dziennika budowy protokoły i inne dokumenty będą oznaczone kolejnym numerem załącznika i opatrzone datą i podpisem Wykonawcy i Inżyniera/ Kierownika projektu.

Do dziennika budowy należy wpisywać w szczególności:

- datę przekazania Wykonawcy terenu budowy,
- datę przekazania przez Zamawiającego dokumentacji projektowej,
- datę uzgodnienia przez Inżyniera/Kierownika projektu programu zapewnienia jakości i harmonogramów robót,
- terminy rozpoczęcia i zakończenia poszczególnych elementów robót,
- przebieg robót, trudności i przeszkody w ich prowadzeniu, okresy i przyczyny przerw w robotach,
- uwagi i polecenia Inżyniera/Kierownika projektu,
- daty zarządzenia wstrzymania robót, z podaniem powodu,
- zgłoszenia i daty odbiorów robót zanikających i ulegających zakryciu, częściowych i ostatecznych odbiorów robót,
- wyjaśnienia, uwagi i propozycje Wykonawcy,
- stan pogody i temperaturę powietrza w okresie wykonywania robót podlegających ograniczeniom lub wymaganiom szczególnym w związku z warunkami klimatycznymi,
- zgodność rzeczywistych warunków geotechnicznych z ich opisem w dokumentacji projektowej,
- dane dotyczące czynności geodezyjnych (pomiarowych) dokonywanych przed i w trakcie wykonywania robót,
- dane dotyczące sposobu wykonywania zabezpieczenia robót,
- dane dotyczące jakości materiałów, pobierania próbek oraz wyniki przeprowadzonych badań z podaniem, kto je przeprowadzał,
- wyniki prób poszczególnych elementów budowli z podaniem, kto je przeprowadzał,
- inne istotne informacje o przebiegu robót.

Propozycje, uwagi i wyjaśnienia Wykonawcy, wpisane do dziennika budowy będą przedłożone Inżynierowi/Kierownikowi projektu do ustosunkowania się.

Decyzje Inżyniera/Kierownika projektu wpisane do dziennika budowy Wykonawca podpisuje z zaznaczeniem ich przyjęcia lub zajęciem stanowiska.

Wpis projektanta do dziennika budowy obliguje Inżyniera/Kierownika projektu do ustosunkowania się. Projektant nie jest jednak stroną umowy i nie ma uprawnień do wydawania poleceń Wykonawcy robót.

(2) Książka obmiarów

Książka obmiarów stanowi dokument pozwalający na rozliczenie faktycznego postępu każdego z elementów robót. Obmiary wykonanych robót przeprowadza się w sposób ciągły w jednostkach przyjętych w kosztorysie i wpisuje do książki obmiarów.

(3) Dokumenty laboratoryjne

Dzienniki laboratoryjne, deklaracje zgodności lub certyfikaty zgodności materiałów, orzeczenia o jakości materiałów, recepty robocze i kontrolne wyniki badań Wykonawcy będą gromadzone w formie uzgodnionej w programie zapewnienia jakości. Dokumenty te stanowią załączniki do odbioru robót. Winny być udostępnione na każde życzenie Inżyniera/Kierownika projektu.

(4) Pozostałe dokumenty budowy

Do dokumentów budowy zalicza się, oprócz wymienionych w punktach (1) - (3) następujące dokumenty:

- pozwolenie na realizację zadania budowlanego,
- protokoły przekazania terenu budowy,
- umowy cywilno-prawne z osobami trzecimi i inne umowy cywilno-prawne,
- protokoły odbioru robót,
- protokoły z porad i ustaleń,
- korespondencję na budowie.

(5) Przechowywanie dokumentów budowy

Dokumenty budowy będą przechowywane na terenie budowy w miejscu odpowiednio zabezpieczonym.

Zaginięcie któregokolwiek z dokumentów budowy spowoduje jego natychmiastowe odtworzenie w formie przewidzianej prawem.

Wszelkie dokumenty budowy będą zawsze dostępne dla Inżyniera/Kierownika projektu i przedstawiane do wglądu na życzenie Zamawiającego.

7. obmiar robót

7.1. Zasady obmiaru robót

Obmiar robót będzie określać faktyczny zakres wykonywanych robót zgodnie z dokumentacją projektową i ST, w jednostkach ustalonych w kosztorysie.

Obmiaru robót dokonuje Wykonawca po pisemnym powiadomieniu Inżyniera/ Kierownika projektu o zakresie obmierzanego robót i terminie obmiaru, co najmniej na 3 dni przed tym terminem.

Wyniki obmiaru będą wpisane do książki obmiarów.

Jakikolwiek błąd lub przeoczenie (opuszczenie) w ilościach podanych w ślepym kosztorysie lub gdzie indziej w ST nie zwalnia Wykonawcy od obowiązku ukończenia wszystkich robót. Błędne dane zostaną poprawione wg instrukcji Inżyniera/Kierownika projektu na piśmie.

Obmiar gotowych robót będzie przeprowadzony z częstotnością wymaganą do celu miesięcznej płatności na rzecz Wykonawcy lub w innym czasie określonym w umowie lub oczekiwanym przez Wykonawcę i Inżyniera/Kierownika projektu.

7.2. Zasady określania ilości robót i materiałów

Długości i odległości pomiędzy wyszczególnionymi punktami skrajnymi będą obmierzone poziomo wzdłuż linii osiowej.

Jeśli ST właściwe dla danych robót nie wymagają tego inaczej, objętości będą wyliczone w m³ jako długość pomnożona przez średni przekrój.

Ilości, które mają być obmierzone wagowo, będą ważone w tonach lub kilogramach zgodnie z wymaganiami ST.

7.3. Urządzenia i sprzęt pomiarowy

Wszystkie urządzenia i sprzęt pomiarowy, stosowany w czasie obmiaru robót będą zaakceptowane przez Inżyniera/Kierownika projektu.

Urządzenia i sprzęt pomiarowy zostaną dostarczone przez Wykonawcę. Jeżeli urządzenia te lub sprzęt wymagają badań atestujących to Wykonawca będzie posiadać ważne świadectwa legalizacji.

Wszystkie urządzenia pomiarowe będą przez Wykonawcę utrzymywane w dobrym stanie, w całym okresie trwania robót.

7.4. Wagi i zasady ważenia

Wykonawca dostarczy i zainstaluje urządzenia wagowe odpowiadające odnośnym wymaganiom ST. Będzie utrzymywać to wyposażenie zapewniając w sposób ciągły zachowanie dokładności wg norm zatwierdzonych przez Inżyniera/Kierownika projektu.

7.5. Czas przeprowadzenia obmiaru

Obmiary będą przeprowadzone przed częściowym lub Ostatecznym odbiorem odcinków robót, a także w przypadku występowania dłuższej przerwy w robotach.

Obmiar robót zanikających przeprowadza się w czasie ich wykonywania.

Obmiar robót podlegających zakryciu przeprowadza się przed ich zakryciem.

Roboty pomiarowe do obmiaru oraz nieodzowne obliczenia będą wykonane w sposób zrozumiały i jednoznaczny.

Wymiary skomplikowanych powierzchni lub objętości będą uzupełnione odpowiednimi szkicami umieszczonymi na karcie książki obmiarów. W razie braku miejsca szkice mogą być dołączone w formie oddzielnego załącznika do książki obmiarów, którego wzór zostanie uzgodniony z Inżynierem/Kierownikiem projektu.

8. odbiór robót

8.1. Rodzaje odbiorów robót

W zależności od ustaleń odpowiednich ST, roboty podlegają następującym etapom odbioru:

- odbiorowi robót zanikających i ulegających zakryciu,
- odbiorowi częściowemu,
- odbiorowi ostatecznemu,
- odbiorowi pogwarancyjnemu.

8.2. Odbiór robót zanikających i ulegających zakryciu

Odbiór robót zanikających i ulegających zakryciu polega na finalnej ocenie ilości i jakości wykonywanych robót, które w dalszym procesie realizacji ulegną zakryciu.

Odbiór robót zanikających i ulegających zakryciu będzie dokonany w czasie umożliwiającym wykonanie ewentualnych korekt i poprawek bez hamowania ogólnego postępu robót.

Odbioru robót dokonuje Inżynier/Kierownik projektu.

Gotowość danej części robót do odbioru zgłasza Wykonawca wpisem do dziennika budowy i jednoczesnym powiadomieniem Inżyniera/Kierownika projektu. Odbiór będzie przeprowadzony niezwłocznie, nie później jednak niż w ciągu 3 dni od daty zgłoszenia wpisem do dziennika budowy i powiadomienia o tym fakcie Inżyniera/Kierownika projektu.

Jakość i ilość robót ulegających zakryciu ocenia Inżynier/Kierownik projektu na podstawie dokumentów zawierających komplet wyników badań laboratoryjnych i w oparciu o przeprowadzone pomiary, w konfrontacji z dokumentacją projektową, ST i uprzednimi ustaleniami.

8.3. Odbiór częściowy

Odbiór częściowy polega na ocenie ilości i jakości wykonanych części robót. Odbioru częściowego robót dokonuje się wg zasad jak przy odbiorze Ostatecznym robót. Odbioru robót dokonuje Inżynier/Kierownik projektu.

8.4. Odbiór ostateczny robót

8.4.1. Zasady odbioru Ostatecznego robót

Odbiór Ostateczny polega na finalnej ocenie rzeczywistego wykonania robót w odniesieniu do ich ilości, jakości i wartości.

Całkowite zakończenie robót oraz gotowość do odbioru Ostatecznego będzie stwierdzona przez Wykonawcę wpisem do dziennika budowy z bezzwłocznym powiadomieniem na piśmie o tym fakcie Inżyniera/Kierownika projektu.

Odbiór Ostateczny robót nastąpi w terminie ustalonym w dokumentach umowy, licząc od dnia potwierdzenia przez Inżyniera/Kierownika projektu zakończenia robót i przyjęcia dokumentów, o których mowa w punkcie 8.4.2.

Odbioru Ostatecznego robót dokona komisja wyznaczona przez Zamawiającego w obecności Inżyniera/Kierownika projektu i Wykonawcy. Komisja odbierająca roboty dokona ich oceny jakościowej na podstawie przedłożonych dokumentów, wyników badań i pomiarów, ocenie wizualnej oraz zgodności wykonania robót z dokumentacją projektową i ST.

W toku odbioru Ostatecznego robót komisja zapozna się z realizacją ustaleń przyjętych w trakcie odbiorów robót zanikających i ulegających zakryciu, zwłaszcza w zakresie wykonania robót uzupełniających i robót poprawkowych.

W przypadkach niewykonania wyznaczonych robót poprawkowych lub robót uzupełniających w

warstwie ścieralnej lub robotach wykończeniowych, komisja przerwie swoje czynności i ustali nowy termin odbioru Ostatecznego.

W przypadku stwierdzenia przez komisję, że jakość wykonywanych robót w poszczególnych asortymentach nieznacznie odbiega od wymaganej dokumentacją projektową i ST z uwzględnieniem tolerancji i nie ma większego wpływu na cechy eksploatacyjne obiektu i bezpieczeństwo ruchu, komisja dokona potrąceń, oceniając pomniejszoną wartość wykonywanych robót w stosunku do wymagań przyjętych w dokumentach umowy.

8.4.2. Dokumenty do odbioru Ostatecznego

Podstawowym dokumentem do dokonania odbioru Ostatecznego robót jest protokół odbioru Ostatecznego robót sporządzony wg wzoru ustalonego przez Zamawiającego.

Do odbioru Ostatecznego Wykonawca jest zobowiązany przygotować następujące dokumenty:

- dokumentację projektową podstawową z naniesionymi zmianami oraz dodatkową, jeśli została sporządzona w trakcie realizacji umowy,
- szczegółowe specyfikacje techniczne (podstawowe z dokumentów umowy i ew. uzupełniające lub zamienne),
- recepty i ustalenia technologiczne,
- dzienniki budowy i książki obmiarów (oryginały),
- wyniki pomiarów kontrolnych oraz badań i oznaczeń laboratoryjnych, zgodne z ST i ew. PZJ,
- deklaracje zgodności lub certyfikaty zgodności wbudowanych materiałów zgodnie z ST i ew. PZJ,
- opinię technologiczną sporządzoną na podstawie wszystkich wyników badań i pomiarów załączonych do dokumentów odbioru, wykonanych zgodnie z ST i PZJ,
- rysunki (dokumentacje) na wykonanie robót towarzyszących (np. na przełożenie linii telefonicznej, energetycznej, gazowej, oświetlenia itp.) oraz protokoły odbioru i przekazania tych robót właścicielom urządzeń,
- geodezyjną inwentaryzację powykonawczą robót i sieci uzbrojenia terenu,
- kopię mapy zasadniczej powstałej w wyniku geodezyjnej inwentaryzacji powykonawczej.

W przypadku, gdy wg komisji, roboty pod względem przygotowania dokumentacyjnego nie będą gotowe do odbioru Ostatecznego, komisja w porozumieniu z Wykonawcą wyznaczy ponowny termin odbioru Ostatecznego robót.

Wszystkie zarządzone przez komisję roboty poprawkowe lub uzupełniające będą zestawione wg wzoru ustalonego przez Zamawiającego.

Termin wykonania robót poprawkowych i robót uzupełniających wyznaczy komisja.

8.5. Odbiór pogwarancyjny

Odbiór pogwarancyjny polega na ocenie wykonanych robót związanych z usunięciem wad stwierdzonych przy odbiorze Ostatecznym i zaistniałych w okresie gwarancyjnym.

Odbiór pogwarancyjny będzie dokonany na podstawie oceny wizualnej obiektu z uwzględnieniem zasad opisanych w punkcie 8.4 „Odbiór Ostateczny robót”.

9. podstawa płatności

9.1. Ustalenia ogólne

Zasady płatności oraz rozliczenia robót budowlanych zostaną określone w umowie na wykonanie robót budowlanych pomiędzy Inwestorem a Wykonawcą

9.2. Warunki umowy i wymagania ogólne D-M-00.00.00

Koszt dostosowania się do wymagań warunków umowy i wymagań ogólnych zawartych w D-M-00.00.00 obejmuje wszystkie warunki określone w ww. dokumentach, a nie wyszczególnione w kosztorysie.

9.3. Objazdy, przejazdy i organizacja ruchu

Koszt wybudowania objazdów/przejazdów i organizacji ruchu obejmuje:

- opracowanie oraz uzgodnienie z Inżynierem/Kierownikiem projektu i odpowiednimi instytucjami projektu organizacji ruchu na czas trwania budowy, wraz z dostarczeniem kopii projektu Inżynierowi/Kierownikowi projektu i wprowadzaniem dalszych zmian i uzgodnień wynikających z postępu robót,
- ustawienie tymczasowego oznakowania i oświetlenia zgodnie z wymaganiami bezpieczeństwa ruchu,
- opłaty/dzierżawy terenu,
- przygotowanie terenu,
- konstrukcję tymczasowej nawierzchni, ramp, chodników, krawężników, barier, oznakowań i drenażu,
- tymczasową przebudowę urządzeń obcych.

Koszt utrzymania objazdów/przejazdów i organizacji ruchu obejmuje:

Budowa kanalizacji deszczowej, zbiornika retencyjnego ZB4 z urządzeniami do podczyszczania wód deszczowych przy ul. Rozmarynowej oraz remont rzeki Bukowej od zbiornika do ul. Modrej wraz z przebudową kolidującego uzbrojenia na terenie Bezzecza i Szczecina

- oczyszczenie, przestawienie, przykrycie i usunięcie tymczasowych oznakowań pionowych, poziomych, barier i świateł,
- utrzymanie płynności ruchu publicznego.
Koszt likwidacji objazdów/przejazdów i organizacji ruchu obejmuje:
- usunięcie wbudowanych materiałów i oznakowania,
- doprowadzenie terenu do stanu pierwotnego.

10. przepisy związane

- Ustawa z dnia 7 lipca 1994 r. - Prawo budowlane (Dz. U. Nr 89, poz. 414 z późniejszymi zmianami).
- Zarządzenie Ministra Infrastruktury z dnia 19 listopada 2001 r. w sprawie dziennika budowy, montażu i rozbiórki oraz tablicy informacyjnej (Dz. U. Nr 138, poz. 1555).
- Ustawa z dnia 21 marca 1985 r. o drogach publicznych (Dz. U. Nr 14, poz. 60 z późniejszymi zmianami).

SPECYFIKACJA TECHNICZNA

D – 01.01.01a

ODTWORZENIE TRASY I PUNKTÓW WYSOKOŚCIOWYCH ORAZ SPORZĄDZENIE INWENTARYZACJI POWYKONAWCZEJ DROGI

1. WSTĘP

1.1. Przedmiot ST

Przedmiotem niniejszej specyfikacji technicznej (ST) są wymagania dotyczące wykonania i odbioru robót związanych z odtworzeniem trasy drogowej i jej punktów wysokościowych oraz sporządzeniem inwentaryzacji powykonawczej wybudowanej drogi związanej z wykonaniem robót budowlanych.

1.2. Zakres stosowania ST

Specyfikacja techniczna stanowi dokument przetargowy i kontraktowy stosowany przy zleceniu i realizacji robót budowlanych wymienionych w punkcie 1.1.

1.3. Zakres robót objętych ST

Ustalenia zawarte w niniejszej specyfikacji dotyczą zasad prowadzenia robót związanych z wszystkim czynnościami mającymi na celu odtworzenie w terenie przebiegu trasy drogowej, a także wykonania inwentaryzacji geodezyjnej i kartograficznej drogi przed i po jej wybudowaniu.

W zakres robót wchodzi:

- pomiar i wyznaczenie sytuacyjne i wysokościowe punktów głównych osi trasy i punktów wysokościowych (reperów roboczych dowiązanych do reperów krajowych), z ich zastabilizowaniem,
- zastabilizowanie punktów w sposób trwały oraz odtwarzania uszkodzonych punktów,
- wyznaczenie roboczego pikietażu trasy poza granicą robót,
- przeniesienie punktów istniejącej osnowy geodezyjnej poza granicę robót ziemnych,
- wyznaczenie przekrojów poprzecznych,
- pomiar geodezyjny i dokumentacja kartograficzna do inwentaryzacji powykonawczej wybudowanej drogi.

1.4. Określenia podstawowe

1.4.1. Odtworzenie trasy i punktów wysokościowych – założenie poziomej i wysokościowej geodezyjnej osnowy realizacyjnej niezbędnej przy budowie drogi, uwzględniającej ustalenia dokumentacji projektowej.

1.4.2. Punkty główne trasy – punkty załamania osi trasy, punkty kierunkowe oraz początkowy i końcowy punkt trasy.

1.4.3. Reper – zasadniczy element znaku wysokościowego lub samodzielny znak wysokościowy, którego wysokość jest wyznaczona.

1.4.4. Znak geodezyjny – znak z trwałego materiału umieszczony w punktach osnowy geodezyjnej.

1.4.5. Osnowa realizacyjna - osnowa geodezyjna (pozioma i wysokościowa), przeznaczona do geodezyjnego wytyczenia elementów projektu w terenie oraz geodezyjnej obsługi budowy.

1.4.6. Inwentaryzacja powykonawcza – pomiar powykonawczy wybudowanej drogi i sporządzenie związanej z nim dokumentacji geodezyjnej i kartograficznej.

1.4.7. Pozostałe określenia podstawowe są zgodne z obowiązującymi, odpowiednimi polskimi normami i z definicjami podanymi w SST D-M-00.00.00 „Wymagania ogólne” [1] pkt 1.4.

2. MATERIAŁY

2.1. Wymagania dotyczące materiałów

Wymagania dotyczące materiałów podano w ST D-M-00.00.00 „Wymagania ogólne” [1] pkt 2.

2.2. Materiały do wykonania robót

Do utrwalenia punktów głównych trasy należy stosować pale drewniane z gwoździem lub prętem stalowym, słupki betonowe albo rury metalowe długości około 0,5 m.

Pale drewniane umieszczone poza granicą robót ziemnych, w sąsiedztwie punktów załamania trasy powinny mieć średnicę $0,15 \div 0,20$ m i długość $1,5 \div 1,7$ m.

Do stabilizacji pozostałych punktów należy stosować paliki drewniane średnicy $0,05 \div 0,08$ m i długości około 0,30 m, a dla punktów utrwalonych w istniejącej nawierzchni bolce stalowe średnicy 5 mm i długości $0,04 \div 0,05$ m.

„Świadki” powinny mieć długość około 0,50 m i przekrój prostokątny.

Do stabilizowania roboczego pikietażu trasy, poza granicą pasa robót, należy stosować pale drewniane średnicy $0,15 \div 0,20$ m i długości $1,5 \div 1,7$ m z tabliczkami o wymiarach uzgodnionych z Inżynierem.

Do utrwalenia punktów osnowy geodezyjnej należy stosować materiały zgodne z instrukcjami technicznymi G-1 [5] i G-2 [6].

3. SPRZĘT

3.1. Wymagania dotyczące sprzętu

Wymagania dotyczące sprzętu podano w ST D-M-00.00.00 „Wymagania ogólne” [1] pkt 3.

3.2. Sprzęt stosowany do wykonania robót

Przy wykonywaniu robót Wykonawca w zależności od potrzeb, powinien wykazać się możliwością korzystania ze sprzętu dostosowanego do przyjętej metody robót, jak:

- > teodolity lub tachimetry,
- > niwelatory,
- > dalmierze,
- > tyczki, łąty, taśmy stalowe, szpilki,
- > ew. odbiorniki GPS, zapewniające uzyskanie wymaganych dokładności pomiarów.

Sprzęt stosowany do odtworzenia trasy drogowej i jej punktów wysokościowych powinien gwarantować uzyskanie wymaganej dokładności pomiaru.

4. TRANSPORT

4.1. Wymagania dotyczące transportu

Wymagania dotyczące transportu podano w ST D-M-00.00.00 „Wymagania ogólne” [1] pkt 4.

4.2. Transport materiałów i sprzętu

Sprzęt i materiały do prac geodezyjnych można przewozić dowolnym środkiem transportu.

5. WYKONANIE ROBÓT

5.1. Zasady wykonania robót

Zasady wykonania robót podano w ST D-M-00.00.00 „Wymagania ogólne” [1] pkt 5.

5.2. Zasady wykonywania robót

Podstawowe czynności przy wykonywaniu robót obejmują:

- > roboty przygotowawcze,
- > odtworzenie trasy i punktów wysokościowych,
- > geodezyjna inwentaryzacja powykonawcza.

5.3. Prace przygotowawcze

Przed przystąpieniem do robót Wykonawca robót geodezyjnych powinien:

- zapoznać się z zakresem opracowania,
- przeprowadzić z Zamawiającym (Inżynierem) uzgodnienia dotyczące sposobu wykonania prac,
- zapoznać się z dokumentacją projektową,
- zebrać informacje o rodzaju i stanie osnów geodezyjnych na obszarze objętym budową drogi,
- zapoznać się z przewidywanym sposobem realizacji budowy,
- przeprowadzić wywiad szczegółowy w terenie.

5.4. Odtworzenie trasy drogi i punktów wysokościowych

5.4.1. Zasady wykonywania prac pomiarowych

Budowa kanalizacji deszczowej, zbiornika retencyjnego ZB4 z urządzeniami do podczyszczania wód deszczowych przy ul. Rozmarynowej oraz remont rzeki Bukowej od zbiornika do ul. Modrej wraz z przebudową kolidującego uzbrojenia na terenie Bezzecza i Szczecina

Prace pomiarowe powinny być wykonane zgodnie z obowiązującymi Instrukcjami i wytycznymi GUGiK [3÷10].

Przed przystąpieniem do robót Wykonawca powinien przejąć od Zamawiającego dane zawierające lokalizację i współrzędne punktów głównych trasy oraz reperów.

W oparciu o materiały dostarczone przez Zamawiającego, Wykonawca powinien przeprowadzić obliczenia i pomiary geodezyjne niezbędne do szczegółowego wytyczenia robót.

Prace pomiarowe powinny być wykonane przez osoby posiadające odpowiednie kwalifikacje i uprawnienia.

Wykonawca powinien natychmiast poinformować Inżyniera o wszelkich błędach wykrytych w wytyczeniu punktów głównych trasy i (lub) reperów roboczych. Błędy te powinny być usunięte na koszt Zamawiającego.

Wykonawca powinien sprawdzić czy rzędne terenu określone w dokumentacji projektowej są zgodne z rzeczywistymi rzędnymi terenu. Jeżeli Wykonawca stwierdzi, że rzeczywiste rzędne terenu istotnie różnią się od rzędnych określonych w dokumentacji projektowej, to powinien powiadomić o tym Inżyniera. Ukształtowanie terenu w takim rejonie nie powinno być zmieniane przed podjęciem odpowiedniej decyzji przez Inżyniera. Wszystkie roboty dodatkowe, wynikające z różnic rzędnych terenu podanych w dokumentacji projektowej i rzędnych rzeczywistych, akceptowane przez Inżyniera, zostaną wykonane na koszt Zamawiającego. Zaniechanie powiadomienia Inżyniera oznacza, że roboty dodatkowe w takim przypadku obciążą Wykonawcę.

Wszystkie roboty, które bazują na pomiarach Wykonawcy, nie mogą być rozpoczęte przed zaakceptowaniem wyników pomiarów przez Inżyniera.

Punkty wierzchołkowe, punkty główne trasy i punkty pośrednie osi trasy muszą być zaopatrzone w oznaczenia określające w sposób wyraźny i jednoznaczny charakterystykę i położenie tych punktów. Forma i wzór tych oznaczeń powinny być zaakceptowane przez Inżyniera.

Wykonawca jest odpowiedzialny za zabezpieczenie wszystkich punktów pomiarowych i ich oznaczeń w czasie trwania robót. Jeżeli znaki pomiarowe przekazane przez Zamawiającego zostaną zniszczone przez Wykonawcę świadomie lub wskutek zaniedbania, a ich odtworzenie jest konieczne do dalszego prowadzenia robót, to zostaną one odtworzone na koszt Wykonawcy.

Wszystkie pozostałe prace pomiarowe konieczne dla prawidłowej realizacji robót należą do obowiązków Wykonawcy.

5.4.2. Sprawdzenie wyznaczenia punktów głównych osi trasy i punktów wysokościowych

Punkty wierzchołkowe trasy i inne punkty główne powinny być zastabilizowane w sposób trwały, przy użyciu pali drewnianych lub słupków betonowych, a także dowiązane do punktów pomocniczych, położonych poza granicą robót ziemnych. Maksymalna odległość pomiędzy punktami głównymi na odcinkach prostych nie może przekraczać 500 m.

Wykonawca powinien założyć robocze punkty wysokościowe (repery robocze) wzdłuż osi trasy drogowej, a także przy każdym obiekcie inżynierskim. Maksymalna odległość między reperami roboczymi wzdłuż trasy drogowej w terenie płaskim powinna wynosić 500 metrów, natomiast w terenie falistym i górskim powinna być odpowiednio zmniejszona, zależnie od jego konfiguracji.

Repery robocze należy założyć poza granicami robót związanych z wykonaniem trasy drogowej i obiektów towarzyszących. Jako repery robocze można wykorzystać punkty stałe na stabilnych, istniejących budowach wzdłuż trasy drogowej. O ile brak jest takich punktów, repery robocze należy założyć w postaci słupków betonowych lub grubych kształtowników stalowych, osadzonych w gruncie w sposób wykluczający osiadanie, w sposób zaakceptowany przez Inżyniera.

Rzędne reperów roboczych należy określać z taką dokładnością, aby średni błąd niwelacji po wyrównaniu był mniejszy od 4 mm/km, stosując niwelację podwójną w nawiązaniu do reperów państwowych.

Repery robocze powinny być wyposażone w dodatkowe oznaczenia, zawierające wyraźne i jednoznaczne określenie nazwy reperu i jego rzędnej.

5.4.3. Odtworzenie osi trasy

Tyczenie osi trasy należy wykonać w oparciu o dokumentację projektową oraz inne dane geodezyjne przekazane przez Zamawiającego, przy wykorzystaniu sieci poligonizacji państwowej albo innej osnowy geodezyjnej, określonej w dokumentacji projektowej.

Oś trasy powinna być wyznaczona w punktach głównych i w punktach pośrednich w odległości zależnej od charakterystyki terenu i ukształtowania trasy, lecz nie rzadziej niż co 50 metrów.

Dopuszczalne odchylenie sytuacyjne wytyczonej osi trasy w stosunku do dokumentacji projektowej nie może być większe niż 3 cm dla autostrad i dróg ekspresowych lub 5 cm dla pozostałych dróg. Rzędne niwelety punktów osi trasy należy wyznaczyć z dokładnością do 1 cm w stosunku do rzędnych niwelety określonych w dokumentacji projektowej.

Do utrwalenia osi trasy w terenie należy użyć materiałów wymienionych w pktcie 2.2.

Usunięcie pali z osi trasy jest dopuszczalne tylko wówczas, gdy Wykonawca robót zastąpi je odpowiednimi palami po obu stronach osi, umieszczonych poza granicą robót.

5.4.4. Wyznaczenie przekrojów poprzecznych

Wyznaczenie przekrojów poprzecznych obejmuje wyznaczenie krawędzi nasypów i wykopów na powierzchni terenu (określenie granicy robót), zgodnie z dokumentacją projektową oraz w miejscach wymagających uzupełnienia dla poprawnego przeprowadzenia robót i w miejscach zaakceptowanych przez Inżyniera.

Do wyznaczania krawędzi nasypów i wykopów należy stosować dobrze widoczne paliki lub wiechy. Wiechy należy stosować w przypadku nasypów o wysokości przekraczającej 1 metr oraz wykopów głębszych niż 1 metr. Odległość między palikami lub wiechami należy dostosować do ukształtowania terenu oraz geometrii trasy drogowej. Odległość ta co najmniej powinna odpowiadać odstępowi kolejnych przekrojów poprzecznych.

Profilowanie przekrojów poprzecznych musi umożliwiać wykonanie nasypów i wykopów o kształcie zgodnym z dokumentacją projektową.

5.4.6. Skompletowanie dokumentacji geodezyjnej

Dokumentację geodezyjną należy skompletować zgodnie z przepisami instrukcji 0-3 [4] z podziałem na:

- akta postępowania przeznaczone dla Wykonawcy,
- dokumentację techniczną przeznaczoną dla Zamawiającego,
- dokumentację techniczną przeznaczoną dla ośrodka dokumentacji geodezyjnej i kartograficznej.

Sposób skompletowania dokumentacji, o której mowa w pktcie 3 oraz formę dokumentów należy uzgodnić z ośrodkiem dokumentacji. Zamawiający poda w ST, czy dokumentację tę należy okazać Zamawiającemu do wglądu.

5.5. Pomiar powykonawczy wybudowanej drogi

5.5.1. Zebranie materiałów i informacji

Wykonawca powinien zapoznać się z zakresem opracowania i uzyskać od Zamawiającego instrukcje dotyczące ewentualnych etapów wykonywania pomiarów powykonawczych.

Pomiary powykonawcze powinny być poprzedzone uzyskaniem z ośrodków dokumentacji geodezyjnej i kartograficznej informacji o rodzaju, położeniu i stanie punktów osnowy geodezyjnej (poziomej i wysokościowej) oraz o mapie zasadniczej i katastralnej.

W przypadku stwierdzenia, że w trakcie realizacji obiektu nie została wykonana bieżąca inwentaryzacja sieci uzbrojenia terenu, należy powiadomić o tym Zamawiającego.

Przy analizie zebranych materiałów i informacji należy ustalić:

- klasy i dokładności istniejących osnow geodezyjnych oraz możliwości wykorzystania ich do pomiarów powykonawczych,
- rodzaje układów współrzędnych i poziomów odniesienia,
- zakres i sposób aktualizacji dokumentów bazowych, znajdujących się w ośrodku dokumentacji o wyniku pomiaru powykonawczego.

5.5.2. Prace pomiarowe i kameralne

W pierwszej fazie prac należy wykonać: ogólne rozeznanie w terenie, odszukanie punktów istniejącej osnowy geodezyjnej z ustaleniem stanu technicznego tych punktów oraz aktualizacją opisów topograficznych, zbadanie wizur pomiędzy punktami i ewentualne ich oczyszczenie, wstępne rozeznanie odnośnie konieczności uzupełnienia lub zaprojektowania osnowy poziomej III klasy oraz osnowy pomiarowej.

Następnie należy pomierzyć wznowioną lub założoną osnowę, a następnie wykonać pomiary inwentaryzacyjne, zgodnie z instrukcją G-4 [8] GUGiK, mierząc wszystkie elementy treści mapy zasadniczej oraz treść dodatkową obejmującą: granice ustalone według stanu prawnego, kilometrów dróg, znaki drogowe, punkty referencyjne, obiekty mostowe z rzędnymi wlotu i wylotu, światłem i skrajnią, wszystkie drzewa w pasie drogowym, zabytki i pomniki przyrody, wszystkie ogrodzenia z furtkami i bramami oraz z podziałem na trwałe i nietrwałe, rowy, studnie z ich średnicami, przekroje poprzeczne dróg co 20+50 m oraz inne elementy według wymagań Zamawiającego.

Prace obliczeniowe należy wykonać przy pomocy sprzętu komputerowego. Wniesienie pomierzonej treści na mapę zasadniczą oraz mapę katastralną należy wykonać metodą klasyczną (kartowaniem i kreśleniem ręcznym) lub przy pomocy plotera.

Wtórnik mapy zasadniczej dla Zamawiającego należy uzupełnić o elementy wymienione w drugim akapicie niniejszego punktu, tą samą techniką z jaką została wykonana mapa (numeryczną względnie analogową).

Dokumentację geodezyjną i kartograficzną należy skompletować zgodnie z przepisami instrukcji 0-3

[4], z podziałem na: akta postępowania przeznaczone dla Wykonawcy, dokumentację techniczną przeznaczoną dla Zamawiającego i dokumentację techniczną przeznaczoną dla ośrodka dokumentacji geodezyjnej i kartograficznej. Sposób skompletowania i formę dokumentacji dla ośrodka dokumentacji należy uzgodnić z ośrodkiem oraz ustalić czy tę dokumentację należy okazać Zamawiającemu do wglądu.

5.5.3. Dokumentacja dla Zamawiającego

Jeśli Zamawiający nie ustalił inaczej, to należy skompletować dla Zamawiającego następujące materiały:

- sprawozdanie techniczne,
- wtórnik mapy zasadniczej uzupełniony dodatkową treścią, którą wymieniono w punkcie 5.5.2,
- kopie wykazów współrzędnych punktów osnowy oraz wykazy współrzędnych punktów granicznych w postaci dysku i wydruku na papierze,
- kopie protokołów przekazania znaków geodezyjnych pod ochronę,
- kopie opisów topograficznych,
- kopie szkiców polowych,
- nośnik elektroniczny (dysk) z mapą numeryczną oraz wydruk ploterem tych map, jeżeli mapa realizowana jest numerycznie,
- inne materiały zgodne z wymaganiami Zamawiającego.

6. KONTROLA JAKOŚCI ROBÓT

6.1. Zasady kontroli jakości robót

Zasady kontroli jakości robót podano w ST D-M-00.00.00 „Wymagania ogólne” [1] pkt 6.

6.2. Kontrola jakości prac

Kontrola jakości prac pomiarowych powinna obejmować:

- wewnętrzną kontrolę prowadzoną przez Wykonawcę robót geodezyjnych, która powinna zapewniać możliwość śledzenia przebiegu prac, oceniania ich jakości oraz usuwania nieprawidłowości mogących mieć wpływ na kolejne etapy robót,
- kontrolę prowadzoną przez służbę nadzoru (Inżyniera),
- przestrzeganie ogólnych zasad prac określonych w instrukcjach i wytycznych GUGiK [3÷10], zgodnie z wymaganiami podanymi w punkcie 5,
- sporządzenie przez Wykonawcę robót geodezyjnych protokołu z wewnętrznej kontroli robót.

Kontrolę należy prowadzić według ogólnych zasad określonych w instrukcjach i wytycznych GUGiK [3÷10], zgodnie z wymaganiami podanymi w punkcie 5.4.3.

7. OBMIAR ROBÓT

7.1. Zasady obmiaru robót

Zasady obmiaru robót podano w ST D-M-00.00.00 „Wymagania ogólne” [1] pkt 7.

7.2. Jednostka obmiarowa

Jednostką obmiarową jest km (kilometr) odtworzonej trasy w terenie.

Przy pomiarach powykonawczych wybudowanej drogi przyjmuje się jednostki: km (kilometr) i ha (hektar).

8. ODBIÓR ROBÓT

8.1. Zasady odbioru robót

Zasady odbioru robót podano w ST D-M-00.00.00 „Wymagania ogólne” [1] pkt 8.

8.2. Sposób odbioru robót

Odbiór robót następuje na podstawie protokołu odbioru oraz dokumentacji technicznej przeznaczonej dla Zamawiającego.

9. PODSTAWA PŁATNOŚCI

9.1. Ustalenia dotyczące podstawy płatności

Ustalenia dotyczące podstawy płatności podano w ST D-M-00.00.00 „Wymagania ogólne” [1] pkt 9.

10. PRZEPISY ZWIĄZANE

10.1. specyfikacje techniczne

- D-M-00.00.00 Wymagania ogólne

Budowa kanalizacji deszczowej, zbiornika retencyjnego ZB4 z urządzeniami do podczyszczania wód deszczowych przy ul. Rozmarynowej oraz remont rzeki Bukowej od zbiornika do ul. Modrej wraz z przebudową kolidującego uzbrojenia na terenie Bezzecza i Szczecina

10.2. Inne dokumenty

Ustawa z dnia 17 maja 1989 r. – Prawo geodezyjne i kartograficzne (Dz. U. nr 30, poz. 163 z późniejszymi zmianami)

[Instrukcje i wytyczne techniczne byłego Głównego Urzędu Geodezji i Kartografii]:

- Instrukcja techniczna 0-1. Zasady wykonywania prac geodezyjnych.
- Instrukcja techniczna 0-3. Zasady kompletowania dokumentacji geodezyjnej i kartograficznej
- Instrukcja techniczna G-1. Pozioma osnowa geodezyjna
- Instrukcja techniczna G-2. Wysokościowa osnowa geodezyjna
- Instrukcja techniczna G-3. Geodezyjna obsługa inwestycji
- Instrukcja techniczna G-4. Pomiary sytuacyjne i wysokościowe
- Wytyczne techniczne G-3.1. Osnowy realizacyjne
- Wytyczne techniczne G-3.2. Pomiary realizacyjne

SPECYFIKACJA TECHNICZNA

D – 01.02.02a

ZDJĘCIE WARSTWY ZIEMI URODZAJNEJ

1. WSTĘP

1.1. Przedmiot ST

Przedmiotem niniejszej specyfikacji technicznej (ST) są wymagania dotyczące wykonania i odbioru robót związanych ze zdjęciem warstwy ziemi urodzajnej.

1.2. Zakres stosowania ST

Specyfikacja techniczna stanowi dokument przetargowy i kontraktowy stosowany przy zlecaniu i realizacji robót budowlanych wymienionych w punkcie 1.1.

1.3. Zakres robót objętych ST

Ustalenia zawarte w niniejszej specyfikacji dotyczą zasad prowadzenia robót związanych z wykonaniem i odbiorem ręcznego lub mechanicznego usunięcia ziemi urodzajnej.

1.4. Określenia podstawowe

1.4.1. Ziemia urodzajna – powierzchniowa warstwa gruntu grubości 5÷30 cm o zawartości co najmniej 2% części organicznych.

1.4.2. Zdjęcie warstwy ziemi urodzajnej – usunięcie powierzchniowej warstwy gruntu urodzajnego, zwykle z terenu przewidzianego do wykonania drogowych robót ziemnych oraz składowanie jej w celu późniejszego wykorzystania przy umocnieniu skarp, rowów i rekultywacji gruntu przydrożnego.

1.4.3. Pozostałe określenia podstawowe są zgodne z obowiązującymi, odpowiednimi polskimi normami i z definicjami podanymi w ST D-M-00.00.00 „Wymagania ogólne” [1] pkt 1.4.

1.5. Wymagania dotyczące robót

Wymagania dotyczące robót podano w ST D-M-00.00.00 „Wymagania ogólne” [1] pkt 1.5.

2. MATERIAŁY

Nie występują.

3. SPRZĘT

3.1. Wymagania dotyczące sprzętu

Wymagania dotyczące sprzętu podano w ST D-M-00.00.00 „Wymagania ogólne” [1] pkt 3.

3.2. Sprzęt stosowany do wykonania robót

Przy wykonywaniu robót Wykonawca, w zależności od potrzeb, powinien wykazać się możliwością korzystania ze sprzętu dostosowanego do przyjętej metody robót, jak:

- spycharki,
- równiarki,
- zgarniarki,
- koparki,
- sprzęt transportowy, np. samochody wywrotki.

Przy niewielkim zakresie robót lub w miejscach, gdzie sprzęt mechaniczny ma niekorzystne warunki robót – można stosować ręczne usunięcie ziemi urodzajnej.

Sprzęt powinien odpowiadać wymaganiom określonym w dokumentacji projektowej, ST, instrukcjach producentów lub propozycji Wykonawcy i powinien być zaakceptowany przez Inżyniera.

4. TRANSPORT

4.1. Wymagania dotyczące transportu

Wymagania dotyczące transportu podano w ST D-M-00.00.00 „Wymagania ogólne” [1] pkt 4.

Budowa kanalizacji deszczowej, zbiornika retencyjnego ZB4 z urządzeniami do podczyszczania wód deszczowych przy ul. Rozmarynowej oraz remont rzeki Bukowej od zbiornika do ul. Modrej wraz z przebudową kolidującego uzbrojenia na terenie Bezzecza i Szczecina

4.2. Transport materiałów

Ziemię urodzajną należy:

- przemieszczać z zastosowaniem spycharek, równiarek i ew. zgarniarek (przy dużym zakresie robót),
- przewozić transportem samochodowym.

Wybór środka transportu zależy od odległości, warunków lokalnych i przeznaczenia ziemi urodzajnej.

5. WYKONANIE ROBÓT

5.1. Zasady wykonania robót

Zasady wykonania robót podano w ST D-M-00.00.00 „Wymagania ogólne” [1] pkt 5.

5.2. Zasady wykonywania robót

Sposób wykonania robót powinien być zgodny z dokumentacją projektową i ST. W przypadku braku wystarczających danych można korzystać z ustaleń podanych w niniejszej specyfikacji oraz z informacji podanych w załączniku.

Podstawowe czynności przy wykonywaniu robót obejmują:

1. roboty przygotowawcze,
2. zdjęcie warstwy ziemi urodzajnej,
3. składowanie ziemi urodzajnej,
4. roboty wykończeniowe.

5.3. Roboty przygotowawcze

Przed przystąpieniem do robót należy, na podstawie dokumentacji projektowej, ST lub wskazań Inżyniera:

- > ustalić lokalizację terenu robót,
- > przeprowadzić szczegółowe wytyczenie robót,
- > usunąć przeszkody, np. drzewa, krzaki, obiekty, elementy dróg, ogrodzeń itd.,
- > ew. usunąć darninę, jeśli znajduje się nad warstwą ziemi urodzajnej.

5.4. Zdjęcie warstwy ziemi urodzajnej

5.4.1. Wymagania ogólne

Warstwę ziemi urodzajnej należy zdjąć z powierzchni całego pasa robót ziemnych oraz w innych miejscach określonych w dokumentacji projektowej lub wskazanych przez Inżyniera.

Podczas usuwania ziemi urodzajnej należy pozostawić powierzchnię gruntu równą bez zagłębień, w których zbierałaby się woda. W tym celu w terenie falistym usuwanie ziemi urodzajnej należy prowadzić od miejsc niższych ku wyższym (pod górę).

Jeśli nie przewiduje się natychmiastowego wykonywania robót ziemnych, zaleca się pozostawić na miejscu warstwę ziemi urodzajnej grubości około 20 cm. Jeśli warstwa ziemi urodzajnej została zdjęta na pełną głębokość, a Wykonawca nie przystąpił do wykonywania robót drogowych, to powinien zabezpieczyć powierzchnię odsłoniętego gruntu przed negatywnymi skutkami czynników atmosferycznych. Jeżeli grunt podłoża ulegnie pogorszeniu, to Wykonawca przywróci ten grunt do stanu pierwotnego.

Nie należy zdejmować ziemi urodzajnej w czasie intensywnych opadów i bezpośrednio po nich, aby uniknąć zanieczyszczenia gliną lub innym gruntem nieorganicznym.

5.4.2. Usunięcie ziemi urodzajnej

Ziemię urodzajną należy zdejmować mechanicznie z zastosowaniem spycharek lub równiarek, a przy dużym zakresie robót również zgarniarek. Maszyną, która najlepiej jest przystosowana do robót jest spycharka, bez względu na moc silnika. Przy stosowaniu równiarek uzyskuje się znacznie mniejsze wydajności niż przy użyciu spycharek.

W przypadku, gdy ziemię urodzajną można składować w pasie drogowym, wzdłuż przyszłych skarp, to spycharka usuwa ziemię urodzajną z jednej połowy pasa robót ziemnych, posuwając się w kierunku poprzecznym do osi drogi, zbiera ziemię urodzajną i odsuwa poza pas robót ziemnych. Jeżeli ziemi urodzajnej z całej połowy pasa nie da się usunąć przy jednym przejściu, spycharka powraca tym samym śladem po jej reszcie. Po usunięciu całej ziemi urodzajnej na danym śladzie roboczym, spycharka powraca ukosem do środka pasa robót ziemnych i zajmuje stanowisko przesunięte w kierunku podłużnym trasy o szerokość lemiesza, po czym cykl pracy powtarza się. Po usunięciu ziemi urodzajnej z jednej połowy na pewnej długości, odsuwa się w ten sam sposób ziemię urodzajną z drugiej połowy.

W przypadku, gdy nie ma możliwości składowania ziemi urodzajnej w pasie drogowym lub wykorzystanie jej odbędzie się po dłuższym okresie, należy załadować ją na środki transportowe i odwieźć na miejsce hałdowania.

5.4.3. Składowanie ziemi urodzajnej

Miejsce składowania ziemi urodzajnej powinno być przez Wykonawcę tak dobrane, aby ziemia urodzajna była zabezpieczona przed zanieczyszczeniem, a także najeżdżaniem przez pojazdy. Wykonawca jest odpowiedzialny za znalezienie miejsca składowania, uzyskanie uzgodnień od odpowiednich władz, okres składowania i doprowadzenie terenu składowiska do stanu poprzedniego.

Na składowisku ziemię urodzajną należy składować w regularnych przyzmach o wysokości do 2 m i obsiać mieszankami traw ochronnych. Zgromadzona w przyzmach ziemia urodzajna nie może zawierać korzeni, kamieni i materiałów nieorganicznych.

W okresach suchych zaleca się w górnej powierzchni przyzm wyrobić nieckę głębokości do 40 cm na zbieranie wody deszczowej, która zapobiegnie szkodliwym zmianom zgromadzonej ziemi, przesiąkając do wnętrza przyzmy.

Ziemię urodzajną zaleca się odchwaścić przy zastosowaniu herbicydów.

5.4.4. Nadmiar ziemi urodzajnej

Nadmiar ziemi urodzajnej, pozostającej po wykorzystaniu jej przy umocnieniu skarp i innych robotach wykończeniowych należy wykorzystać do rekultywacji terenu po ukopach lub w innych miejscach ustalonych na podstawie decyzji właściwego organu ochrony środowiska.

Lokalizację miejsca odwozu nadmiaru ziemi urodzajnej wraz ze wszystkimi pozwoleniami należy przedstawić Inżynierowi.

6. KONTROLA JAKOŚCI ROBÓT

6.1. Zasady kontroli jakości robót

Zasady kontroli jakości robót podano w ST D-M-00.00.00 „Wymagania ogólne” [1], pkt 6.

6.2. Kontrola usunięcia ziemi urodzajnej

Sprawdzenie jakości robót polega na wizualnej ocenie kompletności i prawidłowości ich wykonania.

7. OBMIAR ROBÓT

7.1. Zasady obmiaru robót

Zasady obmiaru robót podano w ST D-M-00.00.00 „Wymagania ogólne” [1] pkt 7.

7.2. Jednostka obmiarowa

Jednostką obmiarową jest m² (metr kwadratowy) zdjętej warstwy ziemi urodzajnej o określonej grubości.

8. ODBIÓR ROBÓT

8.1. Zasady odbioru robót

Zasady odbioru robót podano w ST D-M-00.00.00 „Wymagania ogólne” [1] pkt 8.

9. PODSTAWA PŁATNOŚCI

9.1. Ustalenia dotyczące podstawy płatności

Ogólne ustalenia dotyczące podstawy płatności podano w ST D-M-00.00.00 „Wymagania ogólne” [1] pkt 9.

10. PRZEPISY ZWIĄZANE

specyfikacje techniczne (ST)

D-M-00.00.00 Wymagania ogólne

SPECYFIKACJA TECHNICZNA

D – 01.02.04

ROZBIÓRKA ELEMENTÓW DRÓG

1. WSTĘP

1.1. Przedmiot ST

Przedmiotem niniejszej specyfikacji technicznej (ST) są wymagania dotyczące wykonania i odbioru robót związanych z rozbiórką elementów dróg.

1.2. Zakres stosowania ST

Specyfikacja techniczna stanowi dokument przetargowy i kontraktowy stosowany przy zleceniu i realizacji robót budowlanych wymienionych w punkcie 1.1.

1.3. Zakres robót objętych ST

Ustalenia zawarte w niniejszej specyfikacji dotyczą zasad prowadzenia robót związanych z rozbiórką:

- warstw nawierzchni,
- krawężników.

1.4. Określenia podstawowe

Stosowane określenia podstawowe są zgodne z obowiązującymi, odpowiednimi polskimi normami oraz z definicjami podanymi w ST D-M-00.00.00 „Wymagania ogólne” pkt 1.4.

1.5. Wymagania dotyczące robót

Wymagania dotyczące robót podano w ST D-M-00.00.00 „Wymagania ogólne” pkt 1.5.

2. MATERIAŁY

2.1. Wymagania dotyczące materiałów

Wymagania dotyczące materiałów, ich pozyskiwania i składowania, podano w ST D-M-00.00.00 „Wymagania ogólne” pkt 2.

3. SPRZĘT

3.1. Wymagania dotyczące sprzętu

Wymagania dotyczące sprzętu podano w ST D-M-00.00.00 „Wymagania ogólne” pkt 3.

3.2. Sprzęt do rozbiórki

Do wykonania robót związanych z rozbiórką elementów dróg, ogrodzeń i przepustów może być wykorzystany sprzęt podany poniżej, lub inny zaakceptowany przez Inżyniera:

- spycharki,
- ładowarki,
- żurawie samochodowe,
- samochody ciężarowe,
- zrywarki,
- młoty pneumatyczne,
- piły mechaniczne,
- frezarki nawierzchni,
- koparki.

4. TRANSPORT

4.1. Wymagania dotyczące transportu

Wymagania dotyczące transportu podano w ST D-M-00.00.00 „Wymagania ogólne” pkt 4.

4.2. Transport materiałów z rozbiórki

Materiał z rozbiórki można przewozić dowolnym środkiem transportu.

5. WYKONANIE ROBÓT

5.1. Zasady wykonania robót

Zasady wykonania robót podano w ST D-M-00.00.00 „Wymagania ogólne” pkt 5.

5.2. Wykonanie robót rozbiórkowych

Roboty rozbiórkowe elementów dróg, ogrodzeń i przepustów obejmują usunięcie z terenu budowy wszystkich elementów wymienionych w pkt 1.3, zgodnie z dokumentacją projektową lub wskazanymi przez Inżyniera.

Inżynier może polecić Wykonawcy sporządzenie dokumentacji inwentaryzacyjnej, w której zostanie określony przewidziany odzysk materiałów.

Roboty rozbiórkowe można wykonywać mechanicznie lub ręcznie w sposób określony w ST lub przez Inżyniera.

Wszystkie elementy możliwe do powtórnego wykorzystania powinny być usuwane bez powodowania zbędnych uszkodzeń. O ile uzyskane elementy nie stają się własnością Wykonawcy, powinien on przewieźć je na miejsce wskazane przez Inżyniera.

Elementy i materiały, które zgodnie z ST stają się własnością Wykonawcy, powinny być usunięte z terenu budowy.

6. KONTROLA JAKOŚCI ROBÓT

6.1. Zasady kontroli jakości robót

Zasady kontroli jakości robót podano w ST D-M-00.00.00 „Wymagania ogólne” pkt 6.

6.2. Kontrola jakości robót rozbiórkowych

Kontrola jakości robót polega na wizualnej ocenie kompletności wykonanych robót rozbiórkowych oraz sprawdzeniu stopnia uszkodzenia elementów przewidzianych do powtórnego wykorzystania.

7. OBMIAR ROBÓT

7.1. Zasady obmiaru robót

Zasady obmiaru robót podano w ST D-M-00.00.00 „Wymagania ogólne” pkt 7.

7.2. Jednostka obmiarowa

Jednostką obmiarową robót związanych z rozbiórką elementów dróg jest:

- dla nawierzchni i chodnika - m² (metr kwadratowy),
- dla znaków drogowych - szt. (sztuka).

8. ODBIÓR ROBÓT

Zasady odbioru robót podano w ST D-M-00.00.00 „Wymagania ogólne” pkt 8.

9. PODSTAWA PŁATNOŚCI

9.1. Ustalenia dotyczące podstawy płatności

Ustalenia dotyczące podstawy płatności podano w ST D-M-00.00.00 „Wymagania ogólne” pkt 9.

10. PRZEPISY ZWIĄZANE**Normy**

- | | | |
|----|---------------|---|
| 1. | PN-D-95017 | Surowiec drzewny. Drewno tartaczne iglaste. |
| 2. | PN-D-96000 | Tarcica iglasta ogólnego przeznaczenia |
| 3. | PN-D-96002 | Tarcica liściasta ogólnego przeznaczenia |
| 4. | PN-H-74219 | Rury stalowe bez szwu walcowane na gorąco ogólnego stosowania |
| 5. | PN-H-74220 | Rury stalowe bez szwu ciążnione i walcowane na zimno ogólnego przeznaczenia |
| 6. | PN-H-93401 | Stal walcowana. Kątowniki równoramienne |
| 7. | PN-H-93402 | Kątowniki nierównoramienne stalowe walcowane na gorąco |
| 8. | BN-87/5028-12 | Gwoździe budowlane. Gwoździe z trzpieniem gładkim, okrągłym i kwadratowym |
| 9. | BN-77/8931-12 | Oznaczenie wskaźnika zagęszczenia gruntu. |

SPECYFIKACJA TECHNICZNA

D – 01.02.05

FREZOWANIE NAWIERZCHNI ASFALTOWEJ NA ZIMNO

1. WSTĘP

1.1. Przedmiot ST

Przedmiotem niniejszej specyfikacji technicznej (ST) są wymagania dotyczące wykonania i odbioru robót związanych z frezowaniem nawierzchni asfaltowych na zimno.

1.2. Zakres stosowania ST

Specyfikacja techniczna stanowi dokument przetargowy i kontraktowy stosowany przy zlecaniu i realizacji robót budowlanych wymienionych w punkcie 1.1.

1.3. Zakres robót objętych ST

Ustalenia zawarte w niniejszej specyfikacji dotyczą zasad prowadzenia robót związanych z frezowaniem nawierzchni asfaltowych na zimno.

1.4. Określenia podstawowe

1.4.1. Recykling nawierzchni asfaltowej - powtórne użycie mieszanki mineralno-asfaltowej odzyskanej z nawierzchni.

1.4.2. Frezowanie nawierzchni asfaltowej na zimno - kontrolowany proces skrawania górnej warstwy nawierzchni asfaltowej, bez jej ogrzania, na określoną głębokość.

1.4.3. Pozostałe określenia są zgodne z obowiązującymi, odpowiednimi polskimi normami i z definicjami podanymi w ST D-M-00.00.00 „Wymagania ogólne” pkt 1.4.

1.5. Ogólne wymagania dotyczące robót

Ogólne wymagania dotyczące robót podano w ST D-M-00.00.00 „Wymagania ogólne” pkt 1.5.

2. MATERIAŁY

Nie występują.

3. SPRZĘT

3.1. Ogólne wymagania dotyczące sprzętu

Ogólne wymagania dotyczące sprzętu podano w ST D-M-00.00.00 „Wymagania ogólne” pkt 3.

3.2. Sprzęt do frezowania

Należy stosować frezarki drogowe umożliwiające frezowanie nawierzchni asfaltowej na zimno na określoną głębokość.

Frezarka powinna być sterowana elektronicznie i zapewniać zachowanie wymaganej równości oraz pochyłeń poprzecznych i podłużnych powierzchni po frezowaniu. Do małych robót (naprawy części jezdni) Inżynier może dopuścić frezarki sterowane mechanicznie.

Szerokość bębna frezującego powinna być dobrana zależnie od zakresu robót. Przy lokalnych naprawach szerokość bębna może być dostosowana do szerokości skrawanych elementów nawierzchni. Przy frezowaniu całej jezdni szerokość bębna skrawającego powinna być co najmniej równa 1200 m.

Przy dużych robotach frezarki muszą być wyposażone w przenośnik sfrezowanego materiału, podający go z jezdni na środki transportu.

Przy frezowaniu warstw asfaltowych na głębokość ponad 50 mm, z przeznaczeniem odzyskanego materiału, zaleca się frezowanie współbieżne, tzn. takie, w którym kierunek obrotów bębna skrawającego jest zgodny z kierunkiem ruchu frezarki. Za zgodą Inżyniera może być dopuszczone frezowanie przeciwbieżne, tzn. takie, w którym kierunek obrotów bębna skrawającego jest przeciwny do kierunku ruchu frezarki.

Przy pracach prowadzonych w terenie zabudowanym frezarki muszą, a poza nimi powinny, być

zaopatrzone w systemy odpylania.

Wykonawca może używać tylko frezarki zaakceptowane przez Inżyniera. Wykonawca powinien przedstawić dane techniczne frezarek, a w przypadkach jakichkolwiek wątpliwości przeprowadzić demonstrację pracy frezarki, na własny koszt.

4. TRANSPORT

4.1. Ogólne wymagania dotyczące transportu

Ogólne wymagania dotyczące transportu podano w ST D-M-00.00.00 „Wymagania ogólne” pkt 4.

4.2. Transport sfrezowanego materiału

Transport sfrezowanego materiału powinien być tak zorganizowany, aby zapewnić pracę frezarki bez postojów. Materiał może być wywożony dowolnymi środkami transportowymi.

5. WYKONANIE ROBÓT

5.1. Ogólne zasady wykonania robót

Ogólne zasady wykonania robót podano w ST D-M-00.00.00 „Wymagania ogólne” pkt 5.

5.2. Wykonanie frezowania

Nawierzchnia powinna być frezowana do głębokości, szerokości i pochyleń zgodnych z dokumentacją projektową i ST.

6. KONTROLA JAKOŚCI ROBÓT

6.1. Ogólne zasady kontroli jakości robót

Ogólne zasady kontroli jakości robót podano w ST D-M-00.00.00 „Wymagania ogólne” pkt 6.

7. OBMIAR ROBÓT

7.1. Ogólne zasady obmiaru robót

Ogólne zasady obmiaru robót podano w ST D-M-00.00.00 „Wymagania ogólne” pkt 7.

7.2. Jednostka obmiarowa

Jednostką obmiarową jest m² (metr kwadratowy).

8. ODBIÓR ROBÓT

Ogólne zasady odbioru robót podano w ST D-M-00.00.00 „Wymagania ogólne” pkt 8.

Roboty uznaje się za wykonane zgodnie z dokumentacją projektową, SST i wymaganiami Inżyniera, jeżeli wszystkie pomiary i badania z zachowaniem tolerancji wg pkt 6 dały wyniki pozytywne.

9. PODSTAWA PŁATNOŚCI

9.1. Ogólne ustalenia dotyczące podstawy płatności

Ogólne ustalenia dotyczące podstawy płatności podano w ST D-M-00.00.00 „Wymagania ogólne” pkt 9.

9.2. Cena jednostki obmiarowej

Cena wykonania 1 m² frezowania na zimno nawierzchni asfaltowej obejmuje:

- prace pomiarowe,
- oznakowanie robót,
- frezowanie,
- transport sfrezowanego materiału,
- przeprowadzenie pomiarów wymaganych w specyfikacji technicznej.

10. PRZEPISY ZWIĄZANE

Nie występują.

SPECYFIKACJA TECHNICZNA

D – 01.02.06

UKŁADANIE RUR OCHRONNYCH

1. WSTĘP

1.1. Przedmiot ST

Przedmiotem niniejszej ST są wymagania dotyczące wykonania i odbioru robót związanych z układaniem rur ochronnych na trasie linii kablowej.

1.2. Zakres stosowania ST

Specyfikacja techniczna stanowi dokument przetargowy i kontraktowy stosowany przy zleceniu i realizacji robót budowlanych wymienionych w punkcie 1.1.

1.3. Zakres robót budowlanych objętych ST

Ustalenia zawarte w niniejszej Specyfikacji Technicznej dotyczą zasad prowadzenia robót związanych z układaniem rur ochronnych na trasie linii kablowej pod zjazdem:

– układanie rur dzielonych (dwupołówkowych) (Arot).

1.4. Określenia podstawowe

Użyte w ST wymienione poniżej określenia należy rozumieć następująco:

1.4.1. Trasa kablowa - pas terenu, w którym ułożone są jedna lub więcej linii kablowych.

1.4.2. Osłona kabla - konstrukcja przeznaczona do ochrony kabla przed uszkodzeniami mechanicznymi, chemicznymi i działaniem łuku elektrycznego.

1.3.1. Osłona otaczająca - osłona wokół kabla, np. rura.

1.4.3. Pozostałe określenia podstawowe są zgodne z obowiązującymi, odpowiednimi polskimi normami i z definicjami podanymi w Specyfikacji Technicznej "Wymagania ogólne" pkt 1.4.

1.5. Ogólne wymagania dotyczące robót

Ogólne wymagania dotyczące robót podano w ST-00.00 "Wymagania ogólne" pkt 1.5.

2. materiały

2.1. Ogólne wymagania dotyczące materiałów

Ogólne wymagania dotyczące wyrobów podano w ST-00.00 "Wymagania ogólne" pkt 2.

2.2. Materiały do wykonania robót

Stosowane do budowy ciągów kanalizacyjnych rury z polichlorku winylu powinny odpowiadać normie PN EN 1329-1:2001

Zgodne z projektem i według zasad niniejszej specyfikacji należy zastosować:

– Rury dzielone „AROT” HDPE Ø110

3. sprzęt

3.1. Ogólne wymagania dotyczące sprzętu

Ogólne wymagania dotyczące sprzętu podano w ST-00.00 "Wymagania ogólne" pkt 3.

3.2. Sprzęt do układania rur ochronnych

Podstawowy sprzęt dla robót związanych z wykonaniem zabezpieczenia istniejących kabli to :

Budowa kanalizacji deszczowej, zbiornika retencyjnego ZB4 z urządzeniami do podczyszczania wód deszczowych przy ul. Rozmarynowej oraz remont rzeki Bukowej od zbiornika do ul. Modrej wraz z przebudową kolidującego uzbrojenia na terenie Bezzecza i Szczecina

- ręczny sprzęt do robót ziemnych
- zagęszczarka wibracyjna.

4. TRANSPORT

4.1. Ogólne wymagania dotyczące transportu

Ogólne wymagania dotyczące transportu podano w ST-00.00 "Wymagania ogólne" pkt 4.

4.2. Transport materiałów i sprzętu

Rury mogą być przewożone dowolnym środkiem transportu zapewniającym stabilne ułożenie i możliwość przymocowania celem uniknięcia ich przesuwania się.

5. WYMAGANIA DOTYCZĄCE WYKONANIA ROBÓT BUDOWLANYCH

5.1. Ogólne wymagania dotyczące wykonania robót

Ogólne wymagania dotyczące wykonania robót podano w ST-00.00 "Wymagania ogólne" pkt 5.

5.2. Zasady wykonywania robót

Wyznaczenia miejsc prowadzenia robót należy dokonać na podstawie odkrywki przebiegu istniejącej kanalizacji teletechnicznej.

5.3. Zabezpieczenie istniejących kabli rurami ochronnymi

Roboty ziemne należy wykonywać ręcznie w zależności od warunków terenowych i podziemnego uzbrojenia terenu z zachowaniem środków ostrożności zapobiegających uszkodzeniu kabli. Wykopy na głębokości powyżej 1m należy umocnić deskowaniem ażurowym lub pełnym.

Istniejące kable telekomunikacyjne należy zabezpieczyć poprzez nałożenie dwudzielnych rur ochronnych „AROT”.

Zabezpieczone kable należy zasypywać warstwą piasku o grubości co najmniej 10 cm, a następnie gruntem zasypowym. Grunt należy zagęszczać warstwami co najmniej 20cm.

Miejsca wprowadzenia kabli do rur powinny być uszczelnione nasmołowanymi szmatami,

6. KONTROLA JAKOŚCI ROBÓT

6.1. Ogólne zasady kontroli jakości robót

Ogólne zasady kontroli jakości robót podano w ST-00.00 "Wymagania ogólne" pkt 6.

6.2. Badania przed przystąpieniem do robót

Przed przystąpieniem do robót, Wykonawca powinien uzyskać od producentów zaświadczenia o jakości lub atesty stosowanych materiałów.

6.3. Badania w czasie wykonywania robót

W czasie wykonywania i po zakończeniu robót należy przeprowadzić następujące pomiary i kontrole:

- grubości podsypki piaskowej nad i pod rurą osłonową,
- stopnia zagęszczenia gruntu nad rurą ochronną,
- poprawności ułożenia i uszczelnienia rur ochronnych

7. obmiar ROBÓT

7.1. Ogólne zasady obmiaru robót

Ogólne zasady wykonania obmiaru robót podano w ST-00.00 "Wymagania ogólne" pkt 7.

7.2. Jednostka obmiarowa

Zgodnie z Katalogiem Norm Nakładów Rzeczowych (KNNR-5) "Instalacje elektryczne i sieci zewnętrzne" jednostka obmiarowa są nakłady na 1 m układanej rury

8. ODBIÓR ROBÓT

8.1. Ogólne zasady odbioru robót

Ogólne zasady odbioru robót podano w ST-00.00 "Wymagania ogólne" pkt 8.

8.2. Sposób odbioru robót

Odbiór robót następuje na podstawie protokołu odbioru oraz dokumentacji technicznej przeznaczonej dla Zamawiającego.

9. podstawa płatności

9.1. Ogólne ustalenia dotyczące podstawy płatności

Ogólne ustalenia dotyczące podstawy płatności podano w ST-00.00 „Wymagania ogólne” pkt 9.

10. Przepisy związane

PN-76/E-05125 Elektroenergetyczne i sygnalizacyjne linie kablowe. Projektowanie i budowa.

PN-83 / 8836-02 Przewody podziemne .Wymagania i badania przy odbiorze

BN-73/8984-05 Kanalizacja kablowa. Ogólne wymagania i badania.

PN-S-02205:1998 Drogi samochodowe. Roboty ziemne. Wymagania i badania

BN-77/8931-12 Oznaczenie wskaźnika zagęszczenia gruntu

PN-EN 1329-1:2001 Rury kanalizacyjne z nieplastyfikowanego poli(chlorku winylu)

SPECYFIKACJA TECHNICZNA

D – 04.01.01

KORYTO WRAZ Z PROFILOWANIEM I ZAGĘSZCZANIEM PODŁOŻA

1. WSTĘP

1.1. Przedmiot ST

Przedmiotem niniejszej specyfikacji technicznej (ST) są wymagania dotyczące wykonania i odbioru robót związanych z wykonywaniem koryta wraz z profilowaniem i zagęszczaniem podłoża gruntowego.

1.2. Zakres stosowania ST

Specyfikacja techniczna stanowi dokument przetargowy i kontraktowy stosowany przy zlecaniu i realizacji robót budowlanych wymienionych w punkcie 1.1.

1.3. Zakres robót objętych ST

Ustalenia zawarte w niniejszej specyfikacji dotyczą zasad prowadzenia robót związanych z wykonaniem koryta przeznaczonego do ułożenia konstrukcji nawierzchni.

1.4. Określenia podstawowe

Określenia podstawowe są zgodne z obowiązującymi, odpowiednimi polskimi normami i definicjami podanymi w ST D-M-00.00.00 „Wymagania ogólne” pkt 1.4.

1.5. Wymagania dotyczące robót

Wymagania dotyczące robót podano w ST D-M-00.00.00 „Wymagania ogólne” pkt 1.5.

2. materiały

Nie występują.

3. sprzęt

3.1. Wymagania dotyczące sprzętu

Wymagania dotyczące sprzętu podano w ST D-M-00.00.00 „Wymagania ogólne” pkt 3.

3.2. Sprzęt do wykonania robót

Wykonawca przystępujący do wykonania koryta i profilowania podłoża powinien wykazać się możliwością korzystania z następującego sprzętu:

- równiarek lub spycharek uniwersalnych z ukośnie ustawianym lemieszem; Inżynier może dopuścić wykonanie koryta i profilowanie podłoża z zastosowaniem spycharki z lemieszem ustawionym prostopadłe do kierunku pracy maszyny,
- koparek z czerpakami profilowymi (przy wykonywaniu wąskich koryt),
- walców statycznych, wibracyjnych lub płyt wibracyjnych.

Stosowany sprzęt nie może spowodować niekorzystnego wpływu na właściwości gruntu podłoża.

4. transport

4.1. Wymagania dotyczące transportu

Wymagania dotyczące transportu podano w ST D-M-00.00.00 „Wymagania ogólne” pkt 4.

5. wykonanie robót

5.1. Zasady wykonania robót

Zasady wykonania robót podano w ST D-M-00.00.00 „Wymagania ogólne” pkt 5.

5.2. Warunki przystąpienia do robót

Wykonawca powinien przystąpić do wykonania koryta oraz profilowania i zagęszczenia podłoża bezpośrednio przed rozpoczęciem robót związanych z wykonaniem warstw nawierzchni. Wcześniejsze przystąpienie do wykonania koryta oraz profilowania i zagęszczania podłoża, jest możliwe wyłącznie za

zgodą Inżyniera, w korzystnych warunkach atmosferycznych.

W wykonanym korycie oraz po wyprofilowanym i zagęszczonym podłożu nie może odbywać się ruch budowlany, niezwiązany bezpośrednio z wykonaniem pierwszej warstwy nawierzchni.

5.3. Wykonanie koryta

Paliki lub szpilki do prawidłowego ukształtowania koryta w planie i profilu powinny być wcześniej przygotowane.

Paliki lub szpilki należy ustawiać w osi drogi i w rzędach równoległych do osi drogi lub w inny sposób zaakceptowany przez Inżyniera. Rozmieszczenie palików lub szpilek powinno umożliwiać naciągnięcie sznurków lub linek do wytyczenia robót w odstępach nie większych niż co 10 metrów.

Rodzaj sprzętu, a w szczególności jego moc należy dostosować do rodzaju gruntu, w którym prowadzone są roboty i do trudności jego odspojenia.

Koryto można wykonywać ręcznie, gdy jego szerokość nie pozwala na zastosowanie maszyn, na przykład na poszerzeniach lub w przypadku robót o małym zakresie. Sposób wykonania musi być zaakceptowany przez Inżyniera.

Grunt odspojony w czasie wykonywania koryta powinien być wykorzystany zgodnie z ustaleniami dokumentacji projektowej i ST, tj. wbudowany w nasyp lub odwieziony na odkład w miejsce wskazane przez Inżyniera.

Profilowanie i zagęszczenie podłoża należy wykonać zgodnie z zasadami określonymi w pkt 5.4.

5.4. Profilowanie i zagęszczanie podłoża

Przed przystąpieniem do profilowania podłoże powinno być oczyszczone ze wszelkich zanieczyszczeń.

Po oczyszczeniu powierzchni podłoża należy sprawdzić, czy istniejące rzędne terenu umożliwiają uzyskanie po profilowaniu zaprojektowanych rzędnych podłoża. Zaleca się, aby rzędne terenu przed profilowaniem były o co najmniej 5 cm wyższe niż projektowane rzędne podłoża.

Jeżeli powyższy warunek nie jest spełniony i występują zniżenia poziomu w podłożu przewidzianym do profilowania, Wykonawca powinien spulchnić podłoże na głębokość zaakceptowaną przez Inżyniera, dowieźć dodatkowy grunt spełniający wymagania obowiązujące dla górnej strefy korpusu, w ilości koniecznej do uzyskania wymaganych rzędnych wysokościowych i zagęścić warstwę do uzyskania wartości wskaźnika zagęszczenia, określonych w tablicy 1.

Do profilowania podłoża należy stosować równiarki. Ścięty grunt powinien być wykorzystany w robotach ziemnych lub w inny sposób zaakceptowany przez Inżyniera.

Bezpośrednio po profilowaniu podłoża należy przystąpić do jego zagęszczania. Zagęszczanie podłoża należy kontynuować do osiągnięcia wskaźnika zagęszczenia nie mniejszego od podanego w tablicy 1. Wskaźnik zagęszczenia należy określać zgodnie z BN-77/8931-12 [5].

Tablica 1. Minimalne wartości wskaźnika zagęszczenia podłoża (I_s)

Strefa korpusu	Minimalna wartość I_s dla:	
	Ruch ciężki i bardzo ciężki	Ruch mniejszy od ciężkiego
Górna warstwa o grubości 20 cm	1,00	1,00
Na głębokości od 20 do 50 cm od powierzchni podłoża	1,00	0,97

W przypadku, gdy gruboziarnisty materiał tworzący podłoże uniemożliwia przeprowadzenie badania zagęszczenia, kontrolę zagęszczenia należy oprzeć na metodzie obciążeń płytowych. Należy określić pierwotny i wtórny moduł odkształcenia podłoża według BN-64/8931-02 [3]. Stosunek wtórnego i pierwotnego modułu odkształcenia nie powinien przekraczać 2,2.

Wilgotność gruntu podłoża podczas zagęszczania powinna być równa wilgotności optymalnej z tolerancją od -20% do +10%.

5.5. Utrzymanie koryta oraz wyprofilowanego i zagęszczonego podłoża

Podłoże (koryto) po wyprofilowaniu i zagęszczeniu powinno być utrzymywane w dobrym stanie.

Jeżeli po wykonaniu robót związanych z profilowaniem i zagęszczeniem podłoża nastąpi przerwa w robotach i Wykonawca nie przystąpi natychmiast do układania warstw nawierzchni, to powinien on zabezpieczyć podłoże przed nadmiernym zawilgoceniem, na przykład przez rozłożenie folii lub w inny sposób zaakceptowany przez Inżyniera.

Jeżeli wyprofilowane i zagęszczone podłoże uległo nadmiernemu zawilgoceniu, to do układania kolejnej warstwy można przystąpić dopiero po jego naturalnym osuszeniu.

Po osuszeniu podłoża Inżynier oceni jego stan i ewentualnie zaleci wykonanie niezbędnych napraw. Jeżeli zawilgocenie nastąpiło wskutek zaniedbania Wykonawcy, to naprawę wykona on na własny koszt.

6. kontrola jakości robót

6.1. Zasady kontroli jakości robót

Zasady kontroli jakości robót podano w ST D-M-00.00.00 „Wymagania ogólne” pkt 6.

6.2. Badania w czasie robót

6.2.1. Częstotliwość oraz zakres badań i pomiarów

Częstotliwość oraz zakres badań i pomiarów dotyczących cech geometrycznych i zagęszczenia koryta i wyprofilowanego podłoża podaje tablica 2.

Tablica 2. Częstotliwość oraz zakres badań i pomiarów wykonanego koryta i wyprofilowanego podłoża

Lp.	Wyszczególnienie badań i pomiarów	Minimalna częstotliwość badań i pomiarów
1	Szerokość koryta	10 razy na 1 km
2	Równość podłużna	co 20 m na każdym pasie ruchu
3	Równość poprzeczna	10 razy na 1 km
4	Spadki poprzeczne *)	10 razy na 1 km
5	Rzędne wysokościowe	co 25 m w osi jezdni i na jej krawędziach dla autostrad i dróg ekspresowych, co 100 m dla pozostałych dróg
6	Ukształtowanie osi w planie *)	co 25 m w osi jezdni i na jej krawędziach dla autostrad i dróg ekspresowych, co 100 m dla pozostałych dróg
7	Zagęszczenie, wilgotność podłoża gruntu	w 2 punktach na dziennej działce roboczej, lecz nie rzadziej niż raz na 600 m ²
*) Dodatkowe pomiary spadków poprzecznych i ukształtowania osi w planie należy wykonać w punktach głównych łuków poziomych		

6.2.2. Szerokość koryta (profilowanego podłoża)

Szerokość koryta i profilowanego podłoża nie może różnić się od szerokości projektowanej o więcej niż +10 cm i -5 cm.

6.2.3. Równość koryta (profilowanego podłoża)

Nierówności podłużne koryta i profilowanego podłoża należy mierzyć 4-metrową łatą zgodnie z normą BN-68/8931-04 [4].

Nierówności poprzeczne należy mierzyć 4-metrową łatą.

Nierówności nie mogą przekraczać 20 mm.

6.2.4. Spadki poprzeczne

Spadki poprzeczne koryta i profilowanego podłoża powinny być zgodne z dokumentacją projektową z tolerancją $\pm 0,5\%$.

6.2.5. Rzędne wysokościowe

Różnice pomiędzy rzędnymi wysokościowymi koryta lub wyprofilowanego podłoża i rzędnymi projektowanymi nie powinny przekraczać +1 cm, -2 cm.

6.2.6. Ukształtowanie osi w planie

Oś w planie nie może być przesunięta w stosunku do osi projektowanej o więcej niż ± 3 cm dla

Budowa kanalizacji deszczowej, zbiornika retencyjnego ZB4 z urządzeniami do podczyszczania wód deszczowych przy ul. Rozmarynowej oraz remont rzeki Bukowej od zbiornika do ul. Modrej wraz z przebudową kolidującego uzbrojenia na terenie Bezzecza i Szczecina

autostrad i dróg ekspresowych lub więcej niż ± 5 cm dla pozostałych dróg.

6.2.7. Zagęszczenie koryta (profilowanego podłoża)

Wskaźnik zagęszczenia koryta i wyprofilowanego podłoża określony wg BN-77/8931-12 [5] nie powinien być mniejszy od podanego w tabelicy 1.

Jeśli jako kryterium dobrego zagęszczenia stosuje się porównanie wartości modułów odkształcenia, to wartość stosunku wtórnego do pierwotnego modułu odkształcenia, określonych zgodnie z normą BN-64/8931-02 [3] nie powinna być większa od 2,2.

Wilgotność w czasie zagęszczania należy badać według PN-B-06714-17 [2]. Wilgotność gruntu podłoża powinna być równa wilgotności optymalnej z tolerancją od -20% do + 10%.

6.3. Zasady postępowania z wadliwie wykonanymi odcinkami koryta (profilowanego podłoża)

Wszystkie powierzchnie, które wykazują większe odchylenia cech geometrycznych od określonych w punkcie 6.2 powinny być naprawione przez spulchnienie do głębokości co najmniej 10 cm, wyrównanie i powtórne zagęszczenie. Dodanie nowego materiału bez spulchnienia wykonanej warstwy jest niedopuszczalne.

7. obmiar robót

7.1. Zasady obmiaru robót

Zasady obmiaru robót podano w ST D-M-00.00.00 „Wymagania ogólne” pkt 7.

7.2. Jednostka obmiarowa

Jednostką obmiarową jest m^2 (metr kwadratowy) wykonanego i odebranego koryta.

8. odbiór robót

Zasady odbioru robót podano w ST D-M-00.00.00 „Wymagania ogólne” pkt 8.

Roboty uznaje się za wykonane zgodnie z dokumentacją projektową, ST i wymaganiami Inżyniera, jeżeli wszystkie pomiary i badania z zachowaniem tolerancji wg punktu 6 dały wyniki pozytywne.

9. podstawa płatności

9.1. Ustalenia dotyczące podstawy płatności

Ustalenia dotyczące podstawy płatności podano w ST D-M-00.00.00 „Wymagania ogólne” pkt 9.

9.2. Cena jednostki obmiarowej

Cena wykonania 1 m^2 koryta obejmuje:

- prace pomiarowe i roboty przygotowawcze,
- odspojenie gruntu z przerzutem na pobocze i rozplantowaniem,
- załadunek nadmiaru odspojonego gruntu na środki transportowe i odwiezienie na odkład lub nasyp,
- profilowanie dna koryta lub podłoża,
- zagęszczenie,
- utrzymanie koryta lub podłoża,
- przeprowadzenie pomiarów i badań laboratoryjnych, wymaganych w specyfikacji technicznej.

10. przepisy związane

Normy

- | | | |
|----|---------------|---|
| 1. | PN-B-04481 | Grunty budowlane. Badania próbek gruntu |
| 2. | PN-B-06714-17 | Kruszywa mineralne. Badania. Oznaczanie wilgotności |
| 3. | BN-64/8931-02 | Drogi samochodowe. Oznaczanie modułu odkształcenia nawierzchni podatnych i podłoża przez obciążenie płytą |
| 4. | BN-68/8931-04 | Drogi samochodowe. Pomiar równości nawierzchni planografem i łąką |
| 5. | BN-77/8931-12 | Oznaczanie wskaźnika zagęszczenia gruntu |

SPECYFIKACJA TECHNICZNA

D – 04.03.01

OCZYSZCZENIE I SKROPIENIE WARSTW KONSTRUKCYJNYCH

1. WSTĘP

1.1. Przedmiot ST

Przedmiotem niniejszej specyfikacji technicznej (ST) są wymagania dotyczące wykonania i odbioru robót związanych z oczyszczeniem i skropieniem warstw konstrukcyjnych nawierzchni.

1.2. Zakres stosowania ST

Specyfikacja techniczna stanowi dokument przetargowy i kontraktowy stosowany przy zlecaniu i realizacji robót budowlanych wymienionych w punkcie 1.1.

1.3. Zakres robót objętych ST

Ustalenia zawarte w niniejszej specyfikacji dotyczą zasad prowadzenia robót związanych z oczyszczeniem i skropieniem warstw konstrukcyjnych przed ułożeniem następnej warstwy nawierzchni.

1.4. Określenia podstawowe

Określenia podstawowe są zgodne z obowiązującymi, odpowiednimi polskimi normami i z definicjami podanymi w ST D-M-00.00.00 „Wymagania ogólne” pkt 1.4.

1.5. Wymagania dotyczące robót

Wymagania dotyczące robót podano w ST D-M-00.00.00 „Wymagania ogólne” pkt 1.5.

2. materiały

2.1. Wymagania dotyczące materiałów

Wymagania dotyczące materiałów, ich pozyskiwania i składowania, podano w ST D-M-00.00.00 „Wymagania ogólne” pkt 2.

2.2. Rodzaje materiałów do wykonania skropienia

Materiałami stosowanymi przy skropieniu warstw konstrukcyjnych nawierzchni są:

a) do skropienia podbudowy nieasfaltowej:

- kationowe emulsje średniorozpadowe wg WT.EmA-1994 [5],
- upłynnione asfalty średnioodparowalne wg PN-C-96173 [3];

b) do skropienia podbudów asfaltowych i warstw z mieszanek mineralno-asfaltowych:

- kationowe emulsje szybko rozpadowe wg WT.EmA-1994 [5],
- upłynnione asfalty szybko odparowujące wg PN-C-96173 [3],
- asfalty drogowe D 200 lub D 300 wg PN-C-96170 [2], za zgodą Inżyniera.

2.3. Wymagania dla materiałów

Wymagania dla kationowej emulsji asfaltowej podano w EmA-94 [5].

Wymagania dla asfaltów drogowych podano w PN-C-96170 [2].

2.4. Zużycie lepiszczy do skropienia

Orientacyjne zużycie lepiszczy do skropienia warstw konstrukcyjnych nawierzchni podano w tablicy 1.

Tablica 1. Orientacyjne zużycie lepiszczy do skropienia warstw konstrukcyjnych nawierzchni

Lp.	Rodzaj lepiszcza	Zużycie (kg/m ²)
1	Emulsja asfaltowa kationowa	od 0,4 do 1,2
2	Asfalt drogowy D 200, D 300	od 0,4 do 0,6

Dokładne zużycie lepiszczy powinno być ustalone w zależności od rodzaju warstwy i stanu jej powierzchni i zaakceptowane przez Inżyniera.

2.5. Składowanie lepiszczy

Warunki przechowywania nie mogą powodować utraty cech lepiszcza i obniżenia jego jakości.

Lepiszczce należy przechowywać w zbiornikach stalowych wyposażonych w urządzenia grzewcze i zabezpieczonych przed dostępem wody i zanieczyszczeniem. Dopuszcza się magazynowanie lepiszczy w zbiornikach murowanych, betonowych lub żelbetowych przy spełnieniu tych samych warunków, jakie podano dla zbiorników stalowych.

Emulsję można magazynować w opakowaniach transportowych lub stacjonarnych zbiornikach pionowych z nalewaniem od dna.

Nie należy stosować zbiornika walcowego leżącego, ze względu na tworzenie się na dużej powierzchni cieczy „kożucha” asfaltowego zatykającego później przewody.

Przy przechowywaniu emulsji asfaltowej należy przestrzegać zasad ustalonych przez producenta.

3. sprzęt

3.1. Wymagania dotyczące sprzętu

Wymagania dotyczące sprzętu podano w ST D-M-00.00.00 „Wymagania ogólne” pkt 3.

3.2. Sprzęt do czyszczenia warstw nawierzchni

Wykonawca przystępujący do czyszczenia warstw nawierzchni, powinien wykazać się możliwością korzystania z następującego sprzętu:

– szczotek mechanicznych,

zaleca się użycie urządzeń dwuszczkowych. Pierwsza ze szczotek powinna być wykonana z twardych elementów czyszczących i służyć do zdrapywania oraz usuwania zanieczyszczeń przylegających do czyszczonej warstwy. Druga szczotka powinna posiadać miękkie elementy czyszczące i służyć do zamiatania. Zaleca się używanie szczotek wyposażonych w urządzenia odpylające,

- sprężarek,
- zbiorników z wodą,
- szczotek ręcznych.

3.3. Sprzęt do skrapiania warstw nawierzchni

Do skrapiania warstw nawierzchni należy używać skrapiarkę lepiszcza. Skrapiarka powinna być wyposażona w urządzenia pomiarowo-kontrolne pozwalające na sprawdzanie i regulowanie następujących parametrów:

- temperatury rozkładanego lepiszcza,
- ciśnienia lepiszcza w kolektorze,
- obrotów pompy dozującej lepiszcze,
- prędkości poruszania się skrapiarki,
- wysokości i długości kolektora do rozkładania lepiszcza,
- dozatora lepiszcza.

Zbiornik na lepiszcze skrapiarki powinien być izolowany termicznie tak, aby było możliwe zachowanie stałej temperatury lepiszcza.

Wykonawca powinien posiadać aktualne świadectwo cechowania skrapiarki.

Skrapiarka powinna zapewnić rozkładanie lepiszcza z tolerancją $\pm 10\%$ od ilości założonej.

4. transport

4.1. Wymagania dotyczące transportu

Wymagania dotyczące transportu podano w ST D-M-00.00.00 „Wymagania ogólne” pkt 4.

4.2. Transport lepiszczy

Asfalty mogą być transportowane w cysternach kolejowych lub samochodowych, posiadających izolację termiczną, zaopatrzonych w urządzenia grzewcze, zawory spustowe i zabezpieczonych przed dostępem wody.

Emulsja może być transportowana w cysternach, autocysternach, skrapiarkach, beczkach i innych opakowaniach pod warunkiem, że nie będą korodowały pod wpływem emulsji i nie będą powodowały jej rozpadu. Cysterny przeznaczone do przewozu emulsji powinny być przedzielone przegrodami, dzielącymi je na komory o pojemności nie większej niż 1 m^3 , a każda przegroda powinna mieć wykroje w dnie umożliwiające przepływ emulsji. Cysterny, pojemniki i zbiorniki przeznaczone do transportu lub składowania emulsji powinny być czyste i nie powinny zawierać resztek innych lepiszczy.

5. wykonanie robót

5.1. Zasady wykonania robót

Zasady wykonania robót podano w ST D-M-00.00.00 „Wymagania ogólne” pkt 5.

5.2. Oczyszczenie warstw nawierzchni

Oczyszczenie warstw nawierzchni polega na usunięciu luźnego materiału, brudu, błota i kurzu przy użyciu szczotek mechanicznych, a w razie potrzeby wody pod ciśnieniem. W miejscach trudno dostępnych należy używać szczotek ręcznych. W razie potrzeby, na terenach niezabudowanych, bezpośrednio przed skropieniem warstwa powinna być oczyszczona z kurzu przy użyciu sprężonego powietrza.

5.3. Skropienie warstw nawierzchni

Warstwa przed skropieniem powinna być oczyszczona.

Jeżeli do czyszczenia warstwy była używana woda, to skropienie lepiszczem może nastąpić dopiero po wyschnięciu warstwy, z wyjątkiem zastosowania emulsji, przy których nawierzchnia może być wilgotna.

Skropienie warstwy może rozpocząć się po akceptacji przez Inżyniera jej oczyszczenia.

Warstwa nawierzchni powinna być skrapiana lepiszczem przy użyciu skrapiarek, a w miejscach trudno dostępnych ręcznie (za pomocą węża z dyszą rozpryskową).

Temperatury lepiszczy powinny mieścić się w przedziałach podanych w tabelicy 2.

Tablica 2. Temperatury lepiszczy przy skrapianiu

Lp.	Rodzaj lepiszcza	Temperatury (°C)
1	Emulsja asfaltowa kationowa	od 20 do 40 *)
2	Asfalt drogowy D 200	od 140 do 150
3	Asfalt drogowy D 300	od 130 do 140

*) W razie potrzeby emulsję należy ogrzać do temperatury zapewniającej wymaganą lepkość.

Jeżeli do skropienia została użyta emulsja asfaltowa, to skropiona warstwa powinna być pozostawiona bez jakiegokolwiek ruchu na czas niezbędny dla umożliwienia penetracji lepiszcza w warstwę i odparowania wody z emulsji. W zależności od rodzaju użytej emulsji czas ten wynosi od 1 godz. do 24 godzin.

Przed ułożeniem warstwy z mieszanki mineralno-bitumicznej Wykonawca powinien zabezpieczyć skropioną warstwę nawierzchni przed uszkodzeniem dopuszczając tylko niezbędny ruch budowlany.

6. kontrola jakości robót

6.1. Zasady kontroli jakości robót

Zasady kontroli jakości robót podano w ST D-M-00.00.00 „Wymagania ogólne” pkt 6.

6.2. Badania przed przystąpieniem do robót

Przed przystąpieniem do robót Wykonawca powinien przeprowadzić próbne skropienie warstwy w celu określenia optymalnych parametrów pracy skraparki i określenia wymaganej ilości lepiszcza w zależności od rodzaju i stanu warstwy przewidzianej do skropienia.

6.3. Badania w czasie robót

6.3.1. Badania lepiszczy

Ocena lepiszczy powinna być oparta na atestach producenta z tym, że Wykonawca powinien kontrolować dla każdej dostawy właściwości lepiszczy podane w tabelicy 3.

Tablica 3. Właściwości lepiszczy kontrolowane w czasie robót

Lp.	Rodzaj lepiszcza	Kontrolowane właściwości	Badanie według normy
1	Emulsja asfaltowa kationowa	lepkość	EmA-94 [5]
2	Asfalt drogowy	penetracja	PN-C-04134 [1]

6.3.2. Sprawdzenie jednorodności skropienia i zużycia lepiszcza

Należy przeprowadzić kontrolę ilości rozkładanego lepiszcza według metody podanej w opracowaniu „Powierzchniowe utrwalenia. Oznaczanie ilości rozkładanego lepiszcza i kruszywa” [4].

7. obmiar robót

7.1. Zasady obmiaru robót

Zasady obmiaru robót podano w ST D-M-00.00.00 „Wymagania ogólne” pkt 7.

7.2. Jednostka obmiarowa

Jednostką obmiarową jest:

- m² (metr kwadratowy) oczyszczonej powierzchni,
- m² (metr kwadratowy) powierzchni skropionej.

8. odbiór robót

Zasady odbioru robót podano w ST D-M-00.00.00 „Wymagania ogólne” pkt 8.

Roboty uznaje się za wykonane zgodnie z dokumentacją projektową, ST i wymaganiami Inżyniera, jeżeli wszystkie pomiary i badania z zachowaniem tolerancji wg pkt 6 dały wyniki pozytywne.

9. podstawa płatności

9.1. Ustalenia dotyczące podstawy płatności

Ustalenia dotyczące podstawy płatności podano w ST D-M-00.00.00 „Wymagania ogólne” pkt 9.

10. przepisy związane

10.1. Normy

- | | | |
|----|------------|--|
| 1. | PN-C-04134 | Przetwory naftowe. Pomiar penetracji asfaltów |
| 2. | PN-C-96170 | Przetwory naftowe. Asfalty drogowe |
| 3. | PN-C-96173 | Przetwory naftowe. Asfalty upłynnione AUN do nawierzchni drogowych |

10.2. Inne dokumenty

4. „Powierzchniowe utrwalenia. Oznaczanie ilości rozkładanego lepiszcza i kruszywa”. Zalecone przez GDDP do stosowania pismem GDDP-5.3a-551/5/92 z dnia 1992-02-03.
5. Warunki Techniczne. Drogowe kationowe emulsje asfaltowe EmA-94. IBDiM - 1994 r.

SPECYFIKACJA TECHNICZNA

D – 04.04.02a

PODBUDOWA POMOCNICZA Z MIESZANKI KRUSZYWA NIEZWIĄZANEGO

1. WSTĘP

1.1. Przedmiot ST

Przedmiotem niniejszej specyfikacji technicznej (ST) są wymagania dotyczące wykonania i odbioru robót związanych z wykonaniem podbudowy pomocniczej z mieszanki kruszywa niezwiązanego.

1.2. Zakres stosowania ST

Specyfikacja techniczna stanowi dokument przetargowy i kontraktowy stosowany przy zlecaniu i realizacji robót budowlanych wymienionych w punkcie 1.1.

1.3. Zakres robót objętych ST

Ustalenia zawarte w niniejszej specyfikacji dotyczą zasad prowadzenia robót związanych z wykonaniem i odbiorem podbudowy pomocniczej z mieszanki kruszywa niezwiązanego, tj. ziarnistego materiału o określonym składzie, w procesie technologicznym, polegającym na odpowiednim zagęszczeniu przy optymalnej wilgotności mieszanki.

Mieszanka niezwiązana może być wytworzona z kruszyw naturalnych, sztucznych, kruszyw z recyklingu oraz mieszanin tych kruszyw w określonych proporcjach.

1.4. Określenia podstawowe

1.4.1. Mieszanka niezwiązana – ziarnisty materiał, zazwyczaj o określonym składzie ziarnowym (od $d=0$ do D), który jest stosowany do wykonania ulepszonego podłoża gruntowego oraz warstw konstrukcji nawierzchni dróg. Mieszanka niezwiązana może być wytworzona z kruszyw naturalnych, sztucznych, z recyklingu lub mieszaniny tych kruszyw w określonych proporcjach.

1.4.2. Kategoria – charakterystyczny poziom właściwości kruszywa lub mieszanki niezwiązanej, wyrażony, jako przedział wartości lub wartość graniczna. Nie ma zależności pomiędzy kategoriami różnych właściwości.

1.4.3. Kruszywo – materiał ziarnisty stosowany w budownictwie, który może być naturalny, sztuczny lub z recyklingu.

1.4.4. Kruszywo naturalne – kruszywo ze złóż naturalnych pochodzenia mineralnego, które może być poddane wyłącznie obróbce mechanicznej. Kruszywo naturalne jest uzyskiwane z mineralnych surowców naturalnych występujących w przyrodzie, jak żwir, piasek, żwir kruszony, kruszywo z mechanicznie rozdrobnionych skał, nadziarna żwirowego lub otoczków.

1.4.5. Kruszywo sztuczne – kruszywo pochodzenia mineralnego, uzyskiwane w wyniku procesu przemysłowego obejmującego obróbkę termiczną lub inną modyfikację. Do kruszywa sztucznego zalicza się w szczególności kruszywo z żużli: wielkopiecowych, stalowniczych i pomiedziowych.

1.4.6. Kruszywo z recyklingu – kruszywo powstałe w wyniku przeróbki materiału zastosowanego uprzednio w budownictwie.

1.4.7. Kruszywo kamienne – kruszywo z mineralnych surowców jak żwir kruszony, mechanicznie rozdrobnione skały, nadziarno żwirowe.

1.4.8. Kruszywo żużlowe z żużla wielkopiecowego – kruszywo składające się głównie ze skryształizowanych krzemianów lub glinokrzemianów wapnia i magnezu uzyskanych przez powolne schładzanie powietrzem ciekłego żużla wielkopiecowego. Proces chłodzenia może odbywać się przy kontrolowanym dodawaniu wody. Chłodzony powietrzem żużel wielkopiecowy twardnieje dzięki reakcji hydraulicznej lub karbonatyzacji.

1.4.9. Kruszywo żużlowe z żużla stalowniczego – kruszywo składające się głównie ze skryształizowanego krzemianu wapnia i ferrytu zawierającego CaO, SiO₂, MgO oraz tlenek żelaza. Kruszywo otrzymuje się przez powolne schładzanie powietrzem ciekłego żużla stalowniczego. Proces chłodzenia może odbywać się przy

kontrolowanym dodawaniu wody.

1.4.10. Kategoria ruchu (KR1 ÷ KR6) – obciążenie drogi ruchem samochodowym, wyrażone w osiach obliczeniowych (100 kN) według „Katalogu typowych konstrukcji nawierzchni podatnych i półsztywnych”. Generalna Dyrekcja Dróg Publicznych – Instytut Badawczy Dróg i Mostów, Warszawa 1997 [26].

1.4.11. Kruszywo grube (wg PN-EN 13242) – oznaczenie kruszywa o wymiarach ziaren d (dolnego) równym lub większym niż 1 mm oraz D (górnego) większym niż 2 mm.

1.4.12. Kruszywo drobne (wg PN-EN 13242) – oznaczenie kruszywa o wymiarach ziaren d równym 0 oraz D równym 6,3 mm lub mniejszym.

1.4.13. Kruszywo o ciągłym uziarnieniu (wg PN-EN 13242) – kruszywo stanowiące mieszankę kruszyw grubych i drobnych, w której D jest większe niż 6,3 mm.

1.4.14. Destrukt asfaltowy – materiał drogowy pochodzący z frezowania istniejących warstw z mieszanek mineralno-asfaltowych (mma) lub z przekruszenia kawałków warstw nawierzchni asfaltowych oraz niewbudowanych partii mma, który został ujednorodniony pod względem składu oraz co najmniej przesiany, w celu odrzucenia dużych kawałków mma (nadziarno nie większe od 1,4 D mieszanki niezwiązanej).

1.4.15. Kruszywa słabe – kruszywo przewidziane do zastosowania w mieszance przeznaczonej do wykonywania warstw nawierzchni drogowej lub podłoża ulepszanego, które charakteryzuje się różnicami w uziarnieniu przed i po 5-krotnym zagęszczeniu metodą Proctora, przekraczającymi $\pm 8\%$. Uziarnienie kruszywa należy sprawdzać na sitach przewidzianych do kontroli uziarnienia wg PN-EN 13285 i niniejszej ST. O zakwalifikowaniu kruszywa do kruszyw słabych decyduje największa różnica wartości przesiewów na jednym z sit kontrolnych.

1.4.16. Podbudowa – dolna część konstrukcji nawierzchni drogi, służąca do przenoszenia obciążeń z ruchu na podłoże. Podbudowa może składać się z podbudowy zasadniczej i pomocniczej, które mogą być wykonywane w kilku warstwach technologicznych.

W przypadku wzmocnienia, konstrukcję istniejącej nawierzchni drogi uważa się za podbudowę.

1.4.17. Podbudowa pomocnicza – warstwa zapewniająca przenoszenie obciążeń z warstwy podbudowy zasadniczej na warstwę podłoża. Podbudowa pomocnicza może składać się z kilku warstw o różnych właściwościach.

1.4.18. Symbole i skróty dodatkowe

% m/m procent masy,

NR brak konieczności badania danej cechy,

CRB kalifornijski wskaźnik nośności, %

SDV obszar uziarnienia, w którym powinna się mieścić krzywa uziarnienia mieszanki (S) deklarowana przez dostawcę/producenta,

k współczynnik filtracji, oznaczony wg ISO/TS 17892-11:2004 [23],

D_{15} wymiar boku oczka sita w mm, przez które przechodzi 15% (m/m) ziaren mieszanki, z której wykonano warstwę podłoża lub nawierzchni,

d_{85} wymiar boku oczka sita w mm, przez które przechodzi 85% (m/m) ziaren gruntu podłoża,

d_{50} wymiar boku oczka sita w mm, przez które przechodzi 50% (m/m) ziaren gruntu podłoża,

O_{90} umowna średnica porów geowłókniny lub geotkaniny, odpowiadająca wymiarom frakcji gruntu (podłoża), zatrzymującego się na geowłókninie/geotkaninie w ilości 90% (m/m); wartość parametru O_{90} powinna być podawana przez producenta geowłókniny,

ZKP zakładowa kontrola produkcji.

1.4.19. Pozostałe określenia podstawowe są zgodne z obowiązującymi, odpowiednimi polskimi normami i z definicjami podanymi w ST D-M-00.00.00 „Wymagania ogólne” [1], pkt 1.4.

1.5. Ogólne wymagania dotyczące robót

Ogólne wymagania dotyczące robót podano w ST D-M-00.00.00 „Wymagania ogólne” [1], pkt 1.5.

2. Materiały

2.1. Ogólne wymagania dotyczące materiałów

Ogólne wymagania dotyczące materiałów, ich pozyskiwania i składowania, podano w ST D-M-00.00.00 „Wymagania ogólne” [1], pkt 2.

2.2. Materiały do wykonania robót**2.2.1. Zgodność materiałów z dokumentacją projektową**

Materiały do wykonania robót powinny być zgodne z ustaleniami dokumentacji projektowej lub ST.

2.2.2. Materiały wchodzące w skład mieszanki

Materiałami stosowanymi do wytwarzania mieszanek z kruszywa niezwiązanego są:

- kruszywo,
- woda do zraszania kruszywa.

2.2.3. Kruszywa

Do mieszanek można stosować następujące rodzaje kruszyw:

- kruszywo naturalne lub sztuczne,
- kruszywo z recyklingu,
- połączenie kruszyw wymienionych w punktach a) i b) z określeniem proporcji kruszyw z a) i b) z dokładnością $\pm 5\%$ m/m.

Tablica 1. Wymagania według WT-4 [24] i PN-EN 13242 [19] wobec kruszyw do mieszanek niezwiązanych w warstwie podbudowy pomocniczej

Skróty użyte w tablicy: Kat. – kategoria właściwości, Dekl – Deklarowana, wsk. – wskaźnik, wsp. – współczynnik, roz. -rozdział

Właściwość kruszywa	Metoda badania wg	Wymagania wobec kruszywa do mieszanek niezwiązanych, przeznaczonych do zastosowania w warstwie podbudowy pomocniczej pod nawierzchnią drogi obciążonej ruchem kategorii KR1 ÷ KR6	
		Punkt PN-EN 13242	Wymagania
Zestaw sit #	-	4.1-4.2	0,063; 0,5; 1; 2; 4; 5,6; 8; 11,2; 16; 22,4; 31,5; 45; 63 i 90 mm (zestaw podstawowy plus zestaw 1) Wszystkie frakcje dozwolone
Uziarnienie	PN-EN 933-1[8]	4.3.1	Kruszywo grube: kat. G _C 85/15, kruszywo drobne: kat. G _F 85, kruszywo o ciągłym uziarnieniu: kat. G _A 85. Uziarnienie mieszanek kruszywa wg rysunków 1÷3
Ogólne granice i tolerancje uziarnienia kruszywa grubego na sitach pośrednich	PN-EN 933-1 [8]	4.3.2	Kat. GT _C NR (tj. brak wymagania)
Tolerancje typowego uziarnienia kruszywa drobnego i kruszywa o ciągłym uziarnieniu	PN-EN 933-1 [8]	4.3.3	Kruszywo drobne: kat. GT _F NR (tj. brak wymagania), kruszywo o ciągłym uziarnieniu: kat. GT _A NR (tj. brak wymagania)
Kształt kruszywa grubego – maksymalne wartości wskaźnika płaskości	PN-EN 933-3 [9]	4.4	Kat. FI _{NR} (tj. brak wymagania)
Kształt kruszywa grubego – maksymalne wartości wskaźnika kształtu	PN-EN 933-4 [10]	4.4	Kat. SI _{NR} (tj. brak wymagania)
Kategorie procentowych zawartości ziaren o powierzchni przekruszonej lub łamanych oraz ziaren całkowicie zaokrąglonych w kruszywie	PN-EN 933-5 [11]	4.5	Kat. C _{NR} (tj. brak wymagania)

grubym			
Zawartość pyłów w kruszywie grubym ^{*)}	PN-EN 933-1 [8]	4.6	Kat. f_{Dekl} (tj. masa frakcji przechodzącej przez sito 0,063 mm jest > 4)
Zawartość pyłów w kruszywie drobnym ^{*)}	PN-EN 933-1 [8]	4.6	Kat. f_{Dekl} (tj. masa frakcji przechodzącej przez sito 0,063 mm jest > 22)
Jakość pyłów	-	4.7	Właściwość niebadana na pojedynczych frakcjach, a tylko w mieszankach wg wymagań dla mieszanek
Odporność na rozdrabnianie kruszywa grubego	PN-EN 1097-2 [13]	5.2	Kat. LA_{50} (tj. maksymalna wartość współczynnika Los Angeles ≤ 50)
Odporność na ścieranie kruszywa grubego	PN-EN 1097-1 [12]	5.3	Kat. M_{DE} Deklarowana (tj. współczynnik mikro-Devala >50))
Gęstość ziaren	PN-EN 1097-6, roz. 7, 8 i 9 [14]	5.4	Deklarowana
Nasiąkliwość	PN-EN 1097-6, roz. 7, 8 i 9 [14]	5.5 i 7.3.2	Kat. W_{cmNR} (tj. brak wymagania) kat. WA_{242}^{**} (tj. maksymalna wartość nasiąkliwości $\leq 2\%$ masy)
Siarczany rozpuszczalne w kwasie	PN-EN 1744-1 [17]	6.2	Kat. AS_{NR} (tj. brak wymagania)
Całkowita zawartość siarki	PN-EN 1744-1 [17]	6.3	Kat. S_{NR} (tj. brak wymagania)
Stalność objętości żużła stalowniczego	PN-EN 1744-1, roz. 19.3 [17]	6.4.2.1	Kat. V_5 (tj. pęcznienie $\leq 5\%$ objętości). Dotyczy żużła z klasycznego pieca tlenowego i elektrycznego pieca łukowego
Rozpad krzemianowy w żużlu wielko- piecowym kawałkowym	PN-EN 1744-1, p. 19.1 [17]	6.4.2.2	Brak rozpadu
Rozpad żelazawy w żużlu wielkopieco- wym kawałkowym	PN-EN 1744-1, p.19.2[17]	6.4.2.3	Brak rozpadu
Składniki rozpuszczalne w wodzie	PN-EN 1744-3 [18]	6.4.3	Brak substancji szkodliwych w stosunku do środowiska wg odrębnych przepisów
Zanieczyszczenia	-	6.4.4	Brak ciał obcych takich jak drewno, szkło i plastik, mogących pogorszyć wyrób końcowy
Zgorzel słoneczna bazaltu	PN-EN 1367-3[16] i PN-EN 1097-2 [13]	7.2	Kat. SB_{LA} (tj. wzrost współczynnika Los Angeles po gotowaniu $\leq 8\%$)
Mrozoodporność na frakcji kruszywa 8/16 mm	PN-EN 1367-1 [15]	7.3.3	Skąły magmowe i przeobrażone: kat. F_4 (tj. zamrażanie-rozmrażanie $\leq 4\%$ masy), skąły osadowe: kat. F_{10} , kruszywa z

Budowa kanalizacji deszczowej, zbiornika retencyjnego ZB4 z urządzeniami do podczyszczania wód deszczowych przy ul. Rozmarynowej oraz remont rzeki Bukowej od zbiornika do ul. Modrej wraz z przebudową kolidującego uzbrojenia na terenie Bezzecza i Szczecina

			recyklingu: kat. F ₁₀ (F ₂₅ ^{***})
Skład materiałowy	-	Zał. C	Deklarowany
Istotne cechy środowiskowe	-	Zał. C pkt C.3.4	Większość substancji niebezpiecznych określonych w dyrektywie Rady 76/769/EWG zazwyczaj nie występuje w źródłach kruszywa pochodzenia mineralnego. Jednak w odniesieniu do kruszyw sztucznych i odpadowych należy badać czy zawartość substancji niebezpiecznych nie przekracza wartości dopuszczalnych wg odrębnych przepisów
*) Łączna zawartość pyłów w mieszance powinna się mieścić w wybranych krzywych granicznych			
**) W przypadku, gdy wymaganie nie jest spełnione, należy sprawdzić mrozoodporność			
***) Pod warunkiem, gdy zawartość w mieszance nie przekracza 50% m/m			

2.2.4. Woda do zraszania kruszywa

Do zraszania kruszywa należy stosować wodę nie zawierającą składników wpływających szkodliwie na mieszankę kruszywa, ale umożliwiającą właściwe zagęszczenie mieszanki niezwiązanej.

3. Sprzęt

3.1. Ogólne wymagania dotyczące sprzętu

Ogólne wymagania dotyczące sprzętu podano w ST D-M-00.00.00 „Wymagania ogólne” [1], pkt 3.

3.2. Sprzęt stosowany do wykonania robót

Przy wykonywaniu robót Wykonawca w zależności od potrzeb, powinien wykazać się możliwością korzystania ze sprzętu dostosowanego do przyjętej metody robót, jak:

- mieszarki do wytwarzania mieszanki kruszywa, wyposażone w urządzenia dozujące wodę, które powinny zapewnić wytworzenie jednorodnej mieszanki o wilgotności optymalnej,
- układarki lub równiarki do rozkładania mieszanki kruszywa niezwiązanej,
- walce ogumione i stalowe wibracyjne lub statyczne do zagęszczania mieszanki,
- zagęszczarki płytowe, ubijaki mechaniczne lub małe walce wibracyjne, do stosowania w miejscach trudno dostępnych.

Sprzęt powinien odpowiadać wymaganiom określonym w dokumentacji projektowej, ST, instrukcjach producentów lub propozycji Wykonawcy i powinien być zaakceptowany przez Inżyniera.

4. Transport

4.1. Ogólne wymagania dotyczące transportu

Ogólne wymagania dotyczące transportu podano w ST D-M-00.00.00 „Wymagania ogólne” [1], pkt 4.

4.2. Transport materiałów

Materiały sypkie (kruszywa) można przewozić dowolnymi środkami transportu, w warunkach zabezpieczających je przed zanieczyszczeniem, zmieszaniem z innymi materiałami i nadmiernym zawilgoceniem.

Woda może być dostarczana wodociągiem lub przewożnymi zbiornikami wody.

5. Wykonanie robót

5.1. Ogólne zasady wykonania robót

Ogólne zasady wykonania robót podano w ST D-M-00.00.00 „Wymagania ogólne” [1], pkt 5.

5.2. Zasady wykonywania robót

Sposób wykonania robót powinien być zgodny z dokumentacją projektową i ST. W przypadku braku wystarczających danych można korzystać z ustaleń podanych w niniejszej specyfikacji oraz z informacji podanych w załącznikach.

Podstawowe czynności przy wykonaniu robót obejmują:

- roboty przygotowawcze,
- projektowanie mieszanki,

- odcinek próbny,
- wbudowanie mieszanki,
- roboty wykończeniowe.

5.3. Roboty przygotowawcze

Przed przystąpieniem do robót należy, na podstawie dokumentacji projektowej, ST lub wskazań Inżyniera:

- ustalić lokalizację robót,
- przeprowadzić obliczenia i pomiary niezbędne do szczegółowego wytyczenia robót oraz ustalenia danych wysokościowych,
- usunąć przeszkody utrudniające wykonanie robót,
- wprowadzić oznakowanie drogi na okres robót,
- zgromadzić materiały i sprzęt potrzebne do rozpoczęcia robót.

5.4. Projektowanie mieszanki kruszywa niezwiązanego

5.4.1. Postanowienia ogólne

Przed przystąpieniem do robót, w terminie uzgodnionym z Inżynierem, Wykonawca dostarczy Inżynierowi do akceptacji projekt składu mieszanki kruszywa niezwiązanego oraz wyniki badań laboratoryjnych poszczególnych składników i próbki materiałów pobrane w obecności Inżyniera do wykonania badań kontrolnych przez Inżyniera.

Projektowanie mieszanki polega na doborze kruszywa do mieszanki oraz ilości wody. Procedura projektowa powinna być oparta na próbach laboratoryjnych i/lub polowych przeprowadzonych na tych samych składnikach, z tych samych źródeł i o takich samych właściwościach, jak te które będą stosowane do wykonania podbudowy pomocniczej.

Skład mieszanki projektuje się zgodnie z wymaganiami wobec mieszanek niezwiązanych do podbudowy pomocniczej, określonych w tablicy 4. Wartości graniczne i tolerancje zawierają rozrzut wynikający z pobierania i dzielenia próbki, przedział ufności (precyzja w porównywalnych warunkach) oraz nierównomierności warunków wykonawczych.

Mieszanki kruszyw powinny być tak produkowane i składowane, aby wykazywały zachowanie jednakowych właściwości, spełniając wymagania z tablicy 4. Mieszanki kruszyw powinny być jednorodnie wymieszane i powinny charakteryzować się równomierną wilgotnością. Kruszywa powinny odpowiadać wymaganiom tablicy 1, przy czym w mieszankach wyprodukowanych z różnych kruszyw, każdy ze składników musi spełniać wymagania tablicy 1.

Przy projektowaniu mieszanek kruszyw z recyklingu można ustalać skład mieszanek, wzorując się na przykładach podanych w załączniku 1.

5.4.2. Wymagania wobec mieszanek

Do warstwy podbudowy pomocniczej należy stosować mieszankę kruszyw 0/31,5 mm.

Wymagania wobec mieszanek przeznaczonych do podbudowy pomocniczej, podane w tablicy 4, odnośnie wrażliwości na mróz warstw z mieszanek kruszyw, dotyczą badania materiału po pięciokrotnym zagęszczeniu w aparacie Proctora według PN-EN 13286-2 [21].

Zawartość pyłów w mieszankach kruszyw do warstwy podbudowy pomocniczej, określana wg PN-EN 933-1 [8], powinna być zgodna z wymaganiami tablicy 4. W przypadku słabych kruszyw, zawartość pyłów w mieszance kruszyw należy również badać i deklarować, po pięciokrotnym zagęszczeniu metodą Proctora. Zawartość pyłów w takiej mieszance po pięciokrotnym zagęszczeniu metodą Proctora powinna również spełniać wymagania podane w tablicy 4. Nie określa się wymagania wobec minimalnej zawartości pyłów < 0,063 mm w mieszankach kruszyw do warstwy podbudowy pomocniczej.

Zawartość nadziarna w mieszankach kruszyw, określana według PN-EN 933-1 [8] powinna spełniać wymagania podane w tablicy 4. W przypadku słabych kruszyw decyduje zawartość nadziarna w mieszance kruszyw po pięciokrotnym zagęszczeniu metodą Proctora.

Uziarnienie mieszanek kruszyw o wymiarach ziaren D od 0 do 63 mm należy określić według PN-EN 933-1 [8]. Krzywe uziarnienia mieszanki kruszyw do podbudowy pomocniczej powinny zawierać się w obszarze między krzywymi granicznymi uziarnienia przedstawionymi na rysunku 1. Na rysunku 1 pokazano również (liniami przerywanymi SDV) obszar uziarnienia, w którym powinna się mieścić krzywa uziarnienia mieszanki (S) deklarowana przez dostawcę/producenta. W przypadku słabych kruszyw uziarnienie mieszanki kruszyw należy również badać i deklarować, po pięciokrotnym zagęszczeniu metodą Proctora. Kryterium przydatności takiej mieszanki, pod względem uziarnienia, jest spełnione, jeżeli uziarnienie mieszanki po pięciokrotnym zagęszczeniu metodą Proctora mieści się w krzywych granicznych.

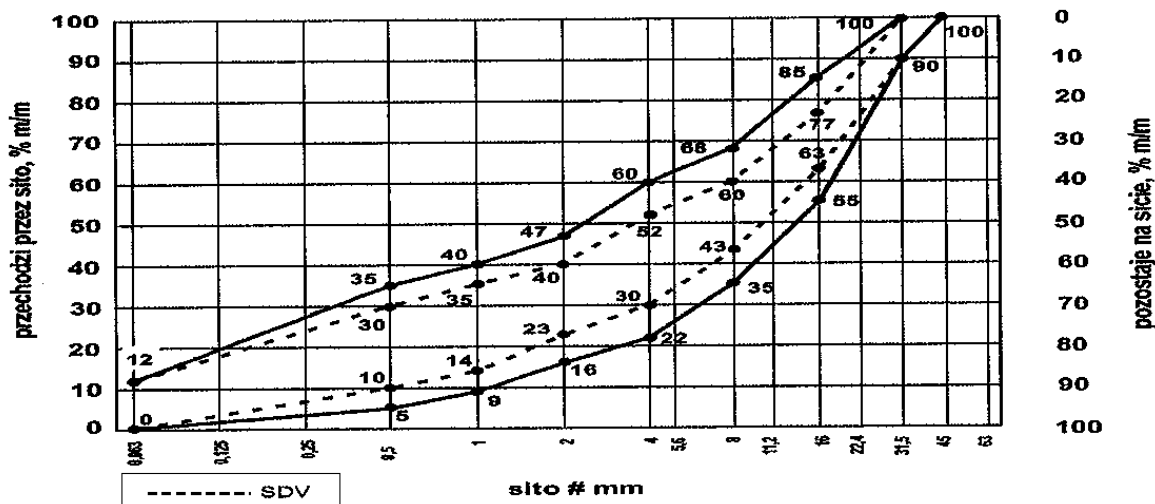

Rys. 1. Krzywe graniczne uziarnienia mieszanki kruszywa niezwiązanego 0/31,5 mm do warstw podbudowy pomocniczej

Oprócz wymagań podanych na rysunku 1, wymaga się aby 90% uziarnień mieszanek zbadanych w ramach ZKP w okresie 6 miesięcy spełniało wymagania kategorii podanych w tablicach 2 i 3, aby zapewnić jednorodność i ciągłość uziarnienia mieszanek.

Tablica 2. Wymagania wobec jednorodności uziarnienia na sitach kontrolnych – porównanie z deklarowaną przez producenta wartością (S). Wymagania dotyczą produkowanej i dostarczanej mieszanki. Jeśli mieszanka zawiera nadmierną zawartość ziaren słabych, wymaganie dotyczy deklarowanego przez producenta uziarnienia mieszanki po pięciokrotnym zagęszczeniu metodą Proctora

Mieszanka niezwiązana, mm	Porównanie z deklarowaną przez producenta wartością (S)									
	Tolerancje przesiewu przez sito (mm), % (m/m)									
	0,5	1	2	4	5,6	8	11,2	16	22,4	31,5
0/31,5	± 5	± 5	± 7	± 8	-	± 8	-	± 8		

Krzywa uziarnienia (S) deklarowana przez producenta mieszanek powinna nie tylko mieścić się w odpowiednich krzywych uziarnienia (rys. 1) ograniczonych przerywanymi liniami (SDV) z uwzględnieniem dopuszczalnych tolerancji podanych w tablicy 2, ale powinna spełniać także wymagania ciągłości uziarnienia zawarte w tablicy 3.

Tablica 3. Wymagania wobec ciągłości uziarnienia na sitach kontrolnych – różnice w przesiewach podczas badań kontrolnych produkowanych mieszanek

Mieszanka, mm	Minimalna i maksymalna zawartość frakcji w mieszankach; [różnice przesiewów w % (m/m) przez sito (mm)]															
	1/2		2/4		2/5,6		4/8		5,6/11,2		8/16		11,2/22,4		16/31,5	
	mi n.	m ax	mi n.	ma x	mi n.	m ax	mi n.	m ax	mi n.	ma x	mi n.	ma x	mi n.	ma x	mi n.	ma x
0/31,5	4	15	7	20	-	-	10	25	-	-	10	25	-	-	-	-

Mieszanki kruszyw stosowane do warstw podbudów pomocniczych powinny spełniać wymagania wg tablicy 4. Wymagania wobec mieszanek przeznaczonych do warstw podbudowy pomocniczej odnośnie wrażliwości na mróz (wskaźnik SE), dotyczą badania materiału po pięciokrotnym zagęszczeniu metodą Proctora według PN-EN 13286-2 [21]. Nie stawia się wymagań wobec wodoprzepuszczalności zagęszczonej mieszanki niezwiązanej do podbudowy pomocniczej, o ile szczegółowe rozwiązania konstrukcyjne nie przewidują tego.

Zawartość wody w mieszankach kruszyw i gruntach powinna odpowiadać wymaganej zawartości wody w trakcie wbudowywania i zagęszczania określonej według PN-EN 13286-2 [21], w granicach podanych w tablicy 4.

Badanie CBR mieszanek do podbudowy pomocniczej należy wykonać na mieszance zagęszczonej

do wskaźnika zagęszczenia $I_s = 1,0$ i po 96 godzinach przechowywania jej w wodzie. CBR należy oznaczyć wg PN-EN 13286-47 [22], a wymaganie przyjąć wg tablicy 4.

Istotne cechy środowiskowe

Zgodnie z dotychczasowymi doświadczeniami, dotyczącymi stosowania w drogownictwie mieszanek z kruszyw naturalnych oraz gruntów, można je zaliczyć do wyrobów budowlanych, które nie oddziałują szkodliwie na środowisko. Większość substancji niebezpiecznych określonych w dyrektywie Rady 76/769/EWG zazwyczaj nie występuje w takich mieszankach. W przypadku stosowania w mieszankach kruszyw w stosunku do których brak jest jeszcze ustalonych zasad, np. kruszywa z recyklingu i kruszywa z pewnych odpadów przemysłowych, zaleca się zachowanie ostrożności. Przydatność takich kruszyw, jeśli jest to wymagane, może być oceniona zgodnie z wymaganiami w miejscu ich stosowania. W przypadkach wątpliwych należy uzyskać ocenę ekologiczną takiej mieszanki przez właściwe jednostki.

Wymagania wobec mieszanek

W tablicy 4 przedstawia się zbiorcze zestawienie wymagań wobec mieszanek kruszywa niezwiązanego w warstwie podbudowy pomocniczej.

Tablica 4. Wymagania wobec mieszanek kruszywa niezwiązanego w warstwie podbudowy pomocniczej

Skróty użyte w tablicy: Kat. – kategoria właściwości, wsk. – wskaźnik, wsp. – współczynnik

Właściwość kruszywa	Wymagania wobec mieszanek kruszywa niezwiązanego w warstwie podbudowy pomocniczej pod nawierzchnią drogi obciążonej ruchem kategorii KR1 ÷ KR6	
	Punkt PN-EN 13285	Wymagania
Uziarnienie mieszanek	4.3.1	0/31,5 mm
Maksymalna zawartość pyłów: Kat. UF	4.3.2	Kat. UF ₁₂ (tj. masa frakcji przechodzącej przez sito 0,063 mm powinna być ≤ 12%)
Minimalna zawartość pyłów: Kat. LF	4.3.2	Kat. LF _{NR} (tj. brak wymagań)
Zawartość nadziarna: Kat. OC	4.3.3	Kat. OC ₉₀ (tj. procent przechodzącej masy przez sito 1,4D ^{*)} powinien wynosić 100%, a przechodzącej przez sito D ^{**)} powinien wynosić 90-99%)
Wymagania wobec uziarnienia	4.4.1	Krzywe graniczne uziarnienia według rys. 1
Wymagania wobec jednorodności uziarnienia poszczególnych partii – porównanie z deklarowaną przez producenta wartością (S)	4.4.2	Wg tab. 2
Wymagania wobec jednorodności uziarnienia na sitach kontrolnych – różnice w przesiewach	4.4.2	Wg tab. 3
Wrażliwość na mróz; wskaźnik piaskowy SE ^{***)} , co najmniej	4.5	40
Odporność na rozdrabnianie (dotyczy frakcji 10/14 mm odsianej z mieszanki) wg PN-EN 1097-1 [12], kat. nie wyższa niż		Kat. LA ₄₀ (tj. współczynnik Los Angeles ≤ 40)
Odporność na ścieranie (dotyczy frakcji 10/14 mm odsianej z mieszanki) wg PN-EN 1097-1 [12], kat. M _{DE}		Deklarowana
Mrozoodporność (dotyczy frakcji kruszywa 8/16 mm odsianej z mieszanki) wg PN-EN 1367-1 [15]		Kat. F7 (tj. zamrażanie-rozmrażanie, procent masy ≤ 7)
Wartość CBR po zagęszczeniu do		≥ 60

Budowa kanalizacji deszczowej, zbiornika retencyjnego ZB4 z urządzeniami do podczyszczania wód deszczowych przy ul. Rozmarynowej oraz remont rzeki Bukowej od zbiornika do ul. Modrej wraz z przebudową kolidującego uzbrojenia na terenie Bezzecza i Szczecina

wskaźnika zagęszczenia $I_s=1,0$ i moczeniu w wodzie 96 h, co najmniej		
Wodoprzepuszczalność mieszanki w warstwie odsączającej po zagęszczeniu metodą Proctora do wskaźnika zagęszczenia $I_s=1,0$; wsp. filtracji "k", co najmniej cm/s	4.5	Brak wymagań
Zawartość wody w mieszance zagęszczanej; % (m/m) wilgotności optymalnej wg metody Proctora		80-100
Inne cechy środowiskowe	4.5	Większość substancji niebezpiecznych określonych w dyrektywie Rady 76/769/EWG zazwyczaj nie występuje w źródłach kruszywa pochodzenia mineralnego. Jednak w odniesieniu do kruszyw sztucznych i odpadowych należy badać czy zawartość substancji niebezpiecznych nie przekracza wartości dopuszczalnych wg odrębnych przepisów

^{*)} Gdy wartości obliczone z $1,4D$ oraz $d/2$ nie są dokładnymi wymiarami sit serii ISO 565/R20, należy przyjąć następnym niższy wymiar sita. Jeśli $D=90$ mm należy przyjąć wymiar sita 125 mm jako wartość nadziarna.

^{**)} Procentowa zawartość ziaren przechodzących przez sito D może być większa niż 99% masy, ale w takich przypadkach dostawca powinien zadeklarować typowe uziarnienie.

^{***)} Badanie wskaźnika piaskowego SE należy wykonać na mieszance po pięciokrotnym zagęszczeniu metodą Proctora wg PN-EN 13286-2 [21].

5.6. Przygotowanie podłoża pod podbudowę pomocniczą

5.6.2. Przygotowanie podłoża gruntowego

Podłoże gruntowe powinno spełniać wymagania określone w ST D-04.01.01 „Koryto wraz z profilowaniem i zagęszczeniem podłoża” [4]. Podłoże powinno być przygotowane zgodnie z wymaganiami określonymi w dokumentacji projektowej i ST.

Wykonawca powinien przystąpić do wykonania koryta oraz profilowania i zagęszczania podłoża gruntowego bezpośrednio przed rozpoczęciem robót związanych z wykonaniem warstw nawierzchni. Wcześniejsze przystąpienie do wykonania koryta oraz profilowania i zagęszczania podłoża jest możliwe za zgodą Inżyniera, w korzystnych warunkach atmosferycznych.

Rodzaj sprzętu należy dostosować do rodzaju gruntu, w którym prowadzone są roboty i do trudności jego odspojenia.

Grunt odspojony w czasie wykonywania koryta powinien być wykorzystany zgodnie z ustaleniami dokumentacji projektowej i ST.

W wykonanym korycie, po wyprofilowaniu i zagęszczeniu podłoża nie może odbywać się ruch budowlany, niezwiązany bezpośrednio z wykonaniem podbudowy.

Po wyprofilowaniu i zagęszczeniu podłoże (koryto) powinno być utrzymywane w dobrym stanie. Jeśli uległo ono nadmiernemu zawilgoceniu, to do układania podbudowy pomocniczej można przystąpić dopiero po jego naturalnym osuszeniu. Po osuszeniu podłoża Inżynier oceni jego stan i ewentualnie zaleci wykonanie niezbędnych napraw.

Mieszanki niezwiązane przeznaczone do wykonania podbudowy pomocniczej powinny spełniać wymagania dotyczące nieprzenikania cząstek pomiędzy warstwą podbudowy oraz podłożem gruntowym, zgodnie z zależnością:

$$D_{15}/d_{85} \leq 5 \quad (1)$$

w której:

D_{15} - wymiar boku oczka sita w mm, przez które przechodzi 15% (m/m) ziaren mieszanki, z której jest wykonana warstwa podbudowy,

d_{85} - wymiar boku oczka sita w mm, przez które przechodzi 85% (m/m) ziaren gruntu podłoża.

Jeżeli warunek (1) nie może być spełniony, to na podłożu gruntowym należy ułożyć warstwę odcinającą z drobnego kruszywa lub geowłókniny (geotkaniny). Ochronne właściwości geowłókniny/geotkaniny przeciw przenikaniu drobnych ziaren gruntu podłoża, wyznacza się z warunku:

$$d_{50} / 0_{90} \geq 1,2 \quad (2)$$

w której:

d_{50} - wymiar boku oczka siata w mm, przez które przechodzi 50% (m/m) ziaren gruntu podłoża,
 O_{90} - umowna średnica porów geowłókniny odpowiadająca wymiarom frakcji gruntu podłoża zatrzymującego się na geowłókninie w ilości 90% (m/m); wartość parametru O_{90} powinna być podana przez producenta geowłókniny; masa powierzchniowa geowłókniny nie powinna być mniejsza od 200 g/m².

Warstwa odcinająca zabezpiecza przed przenikaniem drobnych cząstek podłoża gruntowego do warstwy położonej wyżej. Drobne cząstki powodują wymieszanie gruntu podłoża z warstwą kruszywa, uplastyczniając ją i wpływając na utratę jej nośności przy zawilgoceniu.

Warstwa odcinająca może być wykonana jako warstwa z miazgi kamiennego, odsiewek, drobnego kruszywa itp. grubości np. 5÷10 cm.

Jeżeli kruszywo przeznaczone do wykonania warstwy odcinającej nie jest wbudowane bezpośrednio po dostarczeniu na budowę i zachodzi potrzeba jego okresowego składowania, to Wykonawca robót powinien zabezpieczyć kruszywo przed zanieczyszczeniem i zmieszaniem z innymi materiałami. Podłoże w miejscu składowania powinno być równe, utwardzone i dobrze odwodnione. Geowłókniny przeznaczone do robót należy przechowywać w opakowaniach fabrycznych w pomieszczeniach czystych, suchych i wentylowanych.

5.7. Wytwarzanie mieszanki kruszywa na warstwę podbudowy pomocniczej

Mieszankę kruszywa o ściśle określonym uziarnieniu i wilgotności optymalnej należy wytwarzać w mieszarkach, gwarantujących otrzymanie jednorodnej mieszanki. Mieszarki (wytwórnice mieszanek kruszywa) stacjonarne lub mobilne powinny zapewnić ciągłość produkcji zgodną z receptą laboratoryjną.

Ze względu na konieczność zapewnienia mieszance jednorodności nie zaleca się wytwarzania mieszanki przez mieszanie poszczególnych frakcji kruszywa na drodze.

Przy produkcji mieszanki kruszywa należy prowadzić zakładową kontrolę produkcji mieszanek niezwiązanych, zgodnie z WT-4 [24] załącznik C, a przy dostarczaniu mieszanki przez producenta/dostawcę należy stosować się do zasad deklarowania w odniesieniu do zakresu uziarnienia podanych w WT-4 [24] załącznik B.

5.8. Wbudowanie mieszanki kruszywa w warstwę podbudowy pomocniczej

Mieszanka kruszywa niezwiązanego po wyprodukowaniu powinna być od razu transportowana na miejsce wbudowania w taki sposób, aby nie uległa rozsegregowaniu i wysychaniu. Zaleca się w tym celu korzystanie z transportu samochodowego z zabezpieczoną (przykrytą) skrzynią ładunkową.

Mieszanka kruszywa powinna być rozkładana metodą zmechanizowaną przy użyciu zalecanej, elektronicznie sterowanej, rozkładarki, która wstępnie może zagęszczać układaną warstwę kruszywa. Rozkładana warstwa kruszywa powinna być jednakowej grubości, takiej aby jej ostateczna grubość po zagęszczeniu była równa grubości projektowanej. Grubość pojedynczo układanej warstwy nie może przekraczać 20 cm po zagęszczeniu. Jeżeli układana konstrukcja składa się z więcej niż jednej warstwy kruszywa, to każda warstwa powinna być wyprofilowana i zagęszczona z zachowaniem wymaganych spadków i rzędnych wysokościowych. Rozpoczęcie budowy każdej następnej warstwy może nastąpić po odbiorze poprzedniej warstwy przez Inżyniera.

Wilgotność mieszanki kruszywa podczas zagęszczania powinna odpowiadać wilgotności optymalnej, określonej według próby Proctora. Mieszanka o większej wilgotności powinna zostać osuszona przez mieszanie i napowietrzanie, np. przemieszanie jej mieszarką, kilkakrotne przesuwanie mieszanki równiarką. Jeżeli wilgotność mieszanki kruszywa jest niższa od optymalnej o 20% jej wartości, mieszanka powinna być zwilżona określoną ilością wody i równomiernie wymieszana. W przypadku, gdy wilgotność mieszanki kruszywa jest wyższa od optymalnej o 10% jej wartości, mieszankę należy osuszyć.

Rozścieloną mieszankę kruszywa należy sprofilować równiarką lub ciężkim szablonem, do spadków poprzecznych i pochyleń podłużnych ustalonych w dokumentacji projektowej. W czasie profilowania należy wyrównać lokalne wgłębienia.

5.9. Zagęszczanie mieszanki kruszywa

Po wyprofilowaniu mieszanki kruszywa należy rozpocząć jej zagęszczanie, które należy kontynuować aż do osiągnięcia wymaganego w ST wskaźnika zagęszczenia.

Warstwę kruszywa niezwiązanego należy zagęszczać walcami ogumionymi, walcami wibracyjnymi i gładkimi. Kruszywo o przewadze ziaren grubych zaleca się zagęszczać najpierw walcami ogumionymi, a następnie walcami wibracyjnymi. Kruszywo o przewadze ziaren drobnych zaleca się zagęszczać najpierw walcami ogumionymi, a następnie gładkimi. W miejscach trudno dostępnych należy stosować zagęszczarki płytowe, ubijaki mechaniczne itp.

Zagęszczenie powinno być równomierne na całej szerokości warstwy.

Zaleca się, aby grubość zagęszczanej warstwy nie przekraczała przy walcach statycznych gładkich

15 cm, a przy walcach ogumionych lub wibracyjnych 20 cm.

5.10. Utrzymanie wykonanej warstwy

Zagęszczona warstwa, przed ułożeniem następnej warstwy, powinna być utrzymywana w dobrym stanie. Jeżeli po wykonanej warstwie będzie się odbywał ruch budowlany, to Wykonawca jest obowiązany naprawić wszelkie uszkodzenia, spowodowane przez ten ruch.

5.11. Roboty wykończeniowe

Roboty wykończeniowe, zgodne z dokumentacją projektową, ST lub wskazaniem Inżyniera dotyczą prac związanych z dostosowaniem wykonanych robót do istniejących warunków terenowych, takie jak:

- odtworzenie przeszkód czasowo usuniętych,
- uzupełnienie zniszczonych w czasie robót istniejących elementów drogowych lub terenowych,
- roboty porządkujące otoczenie terenu robót,
- usunięcie oznakowania drogi wprowadzonego na okres robót.

6. Kontrola jakości robót

6.1. Ogólne zasady kontroli jakości robót

Ogólne zasady kontroli jakości robót podano w ST D-M-00.00.00 „Wymagania ogólne” [1], pkt 6.

6.2. Badania przed przystąpieniem do robót

Przed przystąpieniem do robót Wykonawca powinien:

- uzyskać wymagane dokumenty, dopuszczające wyroby budowlane do obrotu i powszechnego stosowania (np. stwierdzenie o oznakowaniu materiału znakiem CE lub znakiem budowlanym B, certyfikat zgodności, deklarację zgodności, aprobatę techniczną, ew. badania materiałów wykonane przez dostawców itp.),
- wykonać badania kruszyw przeznaczonych do wykonania robót, obejmujące wszystkie właściwości określone w tablicy 1 niniejszej ST.

Wszystkie dokumenty oraz wyniki badań Wykonawca przedstawia Inżynierowi do akceptacji.

6.3. Badania w czasie robót

Częstotliwość oraz zakres badań i pomiarów, które należy wykonać w czasie robót podaje tablica 5.

Tablica 5. Częstotliwość oraz zakres badań i pomiarów w czasie robót

Lp.	Wyszczególnienie robót	Częstotliwość badań	Wartości dopuszczalne
1	Lokalizacja i zgodność granic terenu robót z dokumentacją projektową	1 raz	Wg pktu 5 i dokumentacji projektowej
2	Roboty przygotowawcze	Ocena ciągła	Wg pktu 5.3
3	Właściwości kruszywa	Dla każdej partii kruszywa i przy każdej zmianie kruszywa	Wg tablicy 1
4	Uziarnienie mieszanki	2 razy na dziennej działce roboczej	Wg tablicy 4
5	Wilgotność mieszanki	Jw.	Jw.
6	Zawartość pyłów w mieszance	Jw.	Jw.
7	Zawartość nadziarna w mieszance	Jw.	Jw.
8	Wrażliwość mieszanki na mróz, wskaźnik piaskowy	Jw.	Jw.
9	Zawartość wody w mieszance	Jw.	Jw.
10	Wartość CBR po zagęszczeniu mieszanki	10 próbek na 10 000 m ²	Jw.
11	Inne właściwości mieszanki	Wg ustalenia Inżyniera	Jw.
12	Cechy środowiskowe	Wg ustalenia Inżyniera	Jw.
13	Roboty wykończeniowe	Ocena ciągła	Wg pktu 5.11

6.4. Wymagania dotyczące cech geometrycznych podbudowy pomocniczej

Częstotliwość oraz zakres badań i pomiarów dotyczących cech geometrycznych warstwy z mieszanki niezwiązanej podaje tablica 6.

Tablica 6. Częstotliwość oraz zakres badań i pomiarów dotyczących cech geometrycznych

Lp.	Wyszczególnienie badań i pomiarów	Minimalna częstotliwość badań i pomiarów	Dopuszczalne odchyłki
1	Szerokość warstwy	10 razy na 1 km	+10 cm, -5 cm (różnice od szerokości projektowej)
2	Równość podłużna	Wg [25]	Wg [25]
3	Równość poprzeczna	Wg [25]	Wg [25]
4	Spadki poprzeczne *)	10 razy na 1 km	± 0,5% (dopuszczalna tolerancja od spadków projektowych)
5	Rzędne wysokościowe	Wg [25]	Wg [25]
6	Ukształtowanie osi w planie *)	Co 100 m	Przesunięcie od osi projektowanej ± 5 cm
7	Grubość warstwy	w 3 punktach na działce roboczej, lecz nie rzadziej niż raz na 2000 m ²	Różnice od grubości projektowanej +10%, -15%

*) Dodatkowe pomiary spadków poprzecznych i ukształtowania osi w planie należy wykonać w punktach głównych łuków poziomych.

7. Obmiar robót**7.1. Ogólne zasady obmiaru robót**

Ogólne zasady obmiaru robót podano w ST D-M-00.00.00 „Wymagania ogólne” [1], pkt 7.

7.2. Jednostka obmiarowa

Jednostką obmiarową jest m² (metr kwadratowy) wykonanej warstwy.

8. Odbiór robót

Ogólne zasady odbioru robót podano w ST D-M-00.00.00 „Wymagania ogólne” [1], pkt 8.

Roboty uznaje się za wykonane zgodnie z dokumentacją projektową, ST i wymaganiami Inżyniera, jeżeli wszystkie pomiary i badania z zachowaniem tolerancji według punktu 6 dały wyniki pozytywne.

9. Podstawa płatności**9.1. Ogólne ustalenia dotyczące podstawy płatności**

Ogólne ustalenia dotyczące podstawy płatności podano w ST D-M-00.00.00 „Wymagania ogólne” [1], pkt 9.

10. Przepisy związane**10.1. specyfikacje techniczne (ST)**

- | | | |
|----|--------------|--|
| 1. | D-M-00.00.00 | Wymagania ogólne |
| 2. | D-01.00.00 | Roboty przygotowawcze |
| 3. | D-02.00.00 | Roboty ziemne |
| 4. | D-04.01.01 | Koryto wraz z profilowaniem i zagęszczeniem podłoża (zawarte w ST D-04.01.01÷04.03.01 Dolne warstwy podbudów oraz oczyszczenie i skropienie) |
| 5. | D-04.02.01 | Warstwy odsączające i odcinające (zawarte w ST D-04.01.01÷04.03.01 Dolne warstwy podbudów oraz oczyszczenie i skropienie) |
| 6. | D-04.02.01a | Warstwa odcinająca z geowłókniny |
| 7. | D-04.04.00a | Podłoże ulepszone z mieszanki kruszywa niezwiązanego |

10.2. Normy

- | | | |
|-----|-----------------|---|
| 8. | PN-EN 933-1 | Badania geometrycznych właściwości kruszyw – Oznaczenie składu ziarnowego – Metoda przesiewania |
| 9. | PN-EN 933-3 | Badania geometrycznych właściwości kruszyw – Oznaczenie kształtu ziaren za pomocą wskaźnika płaskości |
| 10. | PN-EN 933-4 | Badania geometrycznych właściwości kruszyw – Oznaczenie kształtu ziaren – Wskaźnik kształtu |
| 11. | PN-EN 933-5 | Badania geometrycznych właściwości kruszyw – Oznaczenie procentowej zawartości ziarn o powierzchniach powstałych w wyniku przekruszenia lub łamania kruszyw grubych |
| 12. | PN-EN 1097-1 | Badania mechanicznych i fizycznych właściwości kruszyw – Oznaczenie odporności na ścieranie (mikro-Deval) |
| 13. | PN-EN 1097-2 | Badania mechanicznych i fizycznych właściwości kruszyw – Metody oznaczania odporności na rozdrabnianie |
| 14. | PN-EN 1097-6 | Badania mechanicznych i fizycznych właściwości kruszyw – Część 6: Oznaczenie gęstości ziarn i nasiąkliwości |
| 15. | PN-EN 1367-1 | Badania właściwości cieplnych i odporności kruszyw na działanie czynników atmosferycznych – Część 1: Oznaczenie mrozoodporności |
| 16. | PN-EN 1367-3 | Badania właściwości cieplnych i odporności kruszyw na działanie czynników atmosferycznych – Część 3: Badanie bazaltowej zgorzeli słonecznej metodą gotowania |
| 17. | PN-EN 1744-1 | Badania chemicznych właściwości kruszyw – Analiza chemiczna |
| 18. | PN-EN 1744-3 | Badania chemicznych właściwości kruszyw – Część 3: Przygotowanie wyciągów przez wymywanie kruszyw |
| 19. | PN-EN 13242 | Kruszywa do niezwiązanych i związanych hydraulicznie materiałów stosowanych w obiektach budowlanych i budownictwie drogowym |
| 20. | PN-EN 13285 | Mieszanki niezwiązane – Wymagania |
| 21. | PN-EN 13286-2 | Mieszanki niezwiązane i związane spoiwem hydraulicznym – Część 2: Metody określania gęstości i zawartości wody – Zagęszczanie metodą Proctora |
| 22. | PN-EN 13286-47 | Mieszanki niezwiązane i związane spoiwem hydraulicznym – Część 47: Metody badań dla określenia nośności, kalifornijski wskaźnik nośności CBR, natychmiastowy wskaźnik nośności i pęcznienia liniowego |
| 23. | ISO/TS 17892-11 | Badania geotechniczne – Badania laboratoryjne gruntów – Część 11: Oznaczenie filtracji przy stałym i obniżającym spadku hydraulicznym |

10.3. Inne dokumenty

24. Mieszanki niezwiązane do dróg krajowych. WT-4 2010. Wymagania techniczne (zalecone do stosowania w specyfikacji technicznej na roboty budowlane na drogach krajowych wg zarządzenia nr 102 GDDKiA z dnia 19.11.2010 r.)
25. Rozporządzenie Ministra Transportu i Gospodarki Morskiej z dnia 2 marca 1999 r. w sprawie warunków technicznych, jakim powinny odpowiadać drogi publiczne i ich usytuowanie (Dz.U. nr 43, poz. 430)
26. Katalog typowych konstrukcji nawierzchni podatnych i półsztywnych. Generalna Dyrekcja Dróg Publicznych – Instytut Badawczy Dróg i Mostów, Warszawa 1997

11. Załączniki

ZAŁĄCZNIK 1

PRZYKŁADOWE MIESZANKI KRUSZYW Z RECYKLINGU [24]

1.1. Rodzaje mieszanek kruszyw z recyklingu

Ze względu na brak większych doświadczeń krajowych w stosowaniu kruszyw z recyklingu, podaje się składy mieszanek, odzwierciedlających praktyki stosowane w niektórych krajach, które mogą służyć jako wytyczne. Dopuszczalne są inne mieszanki, w tym również mieszanki o wysokim udziale standaryzowanego destruktu asfaltowego.

Jako przykładowe podaje się następujące mieszanki kruszyw z recyklingu wraz z ich składami:

- mieszanki z betonu przekruszonego,
- mieszanki z przekruszonego muru,
- mieszanki z przekruszonego betonu i muru,
- mieszanki z przekruszonych materiałów drogowych (w tym destruktu asfaltowego),
- popiół powstały ze spalania odpadów komunalnych (w tym odpadów z gospodarstw domowych).

1.2. Metoda badania

Masa próbki analitycznej niezbędna do wykonania oznaczenia składu mieszanki zależy od wymiaru największego ziarna w mieszance:

- przy $D \leq 32$ mm masa próbki 4 000 g,
- przy $D > 32$ mm masa próbki 10 000 g.

Zgodnie z PN-EN 933-1 [8] próbkę mieszanki należy przepłukać na sicie 8 mm, przy czym sito nie może być przeładowane. Pozostałość na sicie jest suszona do masy stałej i podawana jako „M”.

Wymyte i wysuszone ziarna są sortowane metodą wizualną w następujące grupy:

- kruszywa z przekruszonej skały,
- kruszywa ze żwiru,
- beton i inne hydraulicznie związane mieszanki,
- żużel (łącznie z rodzajem żużla, jeżeli jest znany),
- cegły, mury i bloki betonowe,
- mur z cegły wapienno-piaskowej,
- kruszywa lekkie,
- destruktu asfaltowy,
- zanieczyszczenia organiczne – drewno, tworzywo sztuczne itp.

Należy określić masę m_i każdej wydzielonej grupy i obliczyć jej procentową zawartość w całej masie mieszanki M , według poniższego wzoru, oraz podać tę wartość:

$$100 \times m_i / M \quad [\%(m/m)].$$

1.3. Składy mieszanek kruszyw z recyklingu

(Uwaga: Gęstość materiałów podana w tablicach jest gęstością ziaren suszonych w suszarce laboratoryjnej, ustalana wg PN-EN 1097-6 [14])

Tablica 1.1. Mieszanki z betonu przekruszonego

Składniki		Zawartość, [% (m/m)]
Główne składniki	Przekruszony beton (o gęstości $> 2,1 \text{ Mg/m}^3$) i kruszywo (łącznie z żużlem)	≥ 90
Inne materiały ziarniste	Przekruszony mur	≤ 10
	Destrukt asfaltowy	≤ 15
Zanieczyszczenia	Składniki spoiste (łącznie z gliną)	≤ 1
	Składniki organiczne	$\leq 0,1$

Tablica 1.2. Mieszanki z przekruszonego muru

Składniki		Zawartość, [% (m/m)]
Główne składniki	Przekruszony mur (gęstość $> 1,6 \text{ Mg/m}^3$), przekruszony beton (gęstość $> 2,1 \text{ Mg/m}^3$), i	≥ 80

	kruszywo (łącznie z żużlem)	
Inne materiały ziarniste	Materiały ziarniste o gęstości < 1,6 Mg/m ³	≤ 20
	Destrukt asfaltowy	≤ 5
Zanieczyszczenia	Składniki spoiste (łącznie z gliną)	≤ 1
	Składniki organiczne	≤ 0,1

Tablica 1.3. Mieszanki z przekruszonego betonu i muru

Składniki		Zawartość, [% (m/m)]
Główne składniki	Przekruszony beton (gęstość > 2,1 Mg/m ³) i kruszywo (łącznie z żużlem)	≥ 50
Inne materiały ziarniste	Przekruszony mur	≤ 50
	Destrukt asfaltowy	≤ 5
	Materiały ziarniste o gęstości > 1,6 Mg/m ³	≤ 10
Zanieczyszczenia	Składniki spoiste (łącznie z gliną)	≤ 1
	Składniki organiczne	≤ 0,1

Tablica 1.4. Przekruszone materiały drogowe

Składniki		Zawartość, [% (m/m)]
Główne składniki	Materiały drogowe – łącznie z kruszonym betonem, niezwiązanymi kruszywami i przekruszone mieszanki kruszyw związane hydraulicznie	≥ 90
	Destrukt asfaltowy	≤ 30
Zanieczyszczenia	Składniki spoiste (łącznie z gliną)	≤ 1
	Składniki organiczne	≤ 0,1

Tablica 1.5. Popiół powstały ze spalania odpadów komunalnych

Składniki		Zawartość grubego kruszywa [% (m/m)]
Główne składniki	Ziarniste substancje mineralne, łącznie ze szkłem, ceramiką, żużlem itp.	≥ 90
Inne składniki	Żelazo i inne metale	≤ 5
Zanieczyszczenia	Składniki niespalone	≤ 6
	Składniki organiczne	≤ 5
	Popiół lotny ze spalania odpadów komunalnych	0

SPECYFIKACJA TECHNICZNA D-04.05.01 PODBUDOWA I ULEPSZONE PODŁOŻE Z GRUNTU LUB KRUSZYWA STABILIZOWANEGO CEMENTEM

1. WSTĘP

1.1. Przedmiot ST

Przedmiotem niniejszej specyfikacji technicznej (ST) są wymagania ogólne dotyczące wykonania i odbioru robót związanych z wykonywaniem podbudowy i ulepszanego podłoża z gruntu lub kruszywa stabilizowanego cementem.

1.2. Zakres stosowania ST

Specyfikacja techniczna stanowi dokument przetargowy i kontraktowy stosowany przy zlecaniu i realizacji robót budowlanych wymienionych w punkcie 1.1.

1.3. Zakres robót objętych ST

Ustalenia zawarte w niniejszej specyfikacji dotyczą zasad prowadzenia robót związanych z wykonaniem podbudowy i ulepszanego podłoża z gruntu lub kruszywa stabilizowanego cementem wg PN-S-96012 [17].

Grunty lub kruszywa stabilizowane cementem mogą być stosowane do wykonania podbudów zasadniczych, pomocniczych i ulepszanego podłoża wg Katalogu typowych konstrukcji nawierzchni podatnych i półsztywnych [29].

1.4. Określenia podstawowe

1.4.1. Podbudowa z gruntu stabilizowanego cementem - jedna lub dwie warstwy zagęszczonej mieszanki cementowo-gruntowej, która po osiągnięciu właściwej wytrzymałości na ściskanie, stanowi fragment nośnej części nawierzchni drogowej.

1.4.2. Mieszanka cementowo-gruntowa - mieszanka gruntu, cementu i wody, a w razie potrzeby również dodatków ulepszających, np. popiołów lotnych lub chlorku wapniowego, dobranych w optymalnych ilościach.

1.4.3. Grunt stabilizowany cementem - mieszanka cementowo-gruntowa zagęszczona i stwardniała w wyniku ukończenia procesu wiązania cementu.

1.4.4. Kruszywo stabilizowane cementem - mieszanka kruszywa naturalnego, cementu i wody, a w razie potrzeby dodatków ulepszających, np. popiołów lotnych lub chlorku wapniowego, dobranych w optymalnych ilościach, zagęszczona i stwardniała w wyniku ukończenia procesu wiązania cementu.

1.4.5. Podłoże gruntowe ulepszone cementem - jedna lub dwie warstwy zagęszczonej mieszanki cementowo-gruntowej, na której układana jest warstwa podbudowy.

1.4.6. Pozostałe określenia są zgodne z obowiązującymi, odpowiednimi polskimi normami i z definicjami podanymi w STD-M-00.00.00 „Wymagania ogólne” pkt 1.4.

1.5. Ogólne wymagania dotyczące robót

Ogólne wymagania dotyczące robót podano w STD-M-00.00.00 „Wymagania ogólne” pkt 1.5.

2. materiały

2.1. Ogólne wymagania dotyczące materiałów

Ogólne wymagania dotyczące materiałów, ich pozyskiwania i składowania, podano w STD-M-00.00.00 „Wymagania ogólne” pkt 2.

2.2. Cement

Należy stosować cement portlandzki klasy 32,5 wg PN-B-19701 [11], portlandzki z dodatkami wg PN-B-19701 [11] lub hutniczy wg PN-B-19701 [11].

Wymagania dla cementu zestawiono w tablicy 1.

Tablica 1. Właściwości mechaniczne i fizyczne cementu wg PN-B-19701 [11]

Lp.	Właściwości	Klasa cementu
		32,5
1	Wytrzymałość na ściskanie (MPa), po 7 dniach, nie mniej niż: - cement portlandzki bez dodatków - cement hutniczy - cement portlandzki z dodatkami	16
		16
		16
		16
2	Wytrzymałość na ściskanie (MPa), po 28 dniach, nie mniej niż:	32,5
3	Czas wiązania:	
	- początek wiązania, najwcześniej po upływie, min.	60
	- koniec wiązania, najpóźniej po upływie, h	12
4	Stąłość objętości, mm, nie więcej niż	10

Badania cementu należy wykonać zgodnie z PN-B-04300 [1].

Przechowywanie cementu powinno odbywać się zgodnie z BN-88/6731-08 [19].

W przypadku, gdy czas przechowywania cementu będzie dłuższy od trzech miesięcy, można go stosować za zgodą Inżyniera tylko wtedy, gdy badania laboratoryjne wykażą jego przydatność do robót.

2.4. Kruszywa

Do stabilizacji cementem można stosować piaski, mieszanki i żwiry albo mieszanek tych kruszyw, spełniające wymagania podane w tablicy 3.

Kruszywo można uznać za przydatne do stabilizacji cementem wtedy, gdy wyniki badań laboratoryjnych wykażą, że wytrzymałość na ściskanie i mrozoodporność próbek kruszywa stabilizowanego będą zgodne z wymaganiami określonymi w p. 2.7 tablica 4.

Tablica 3. Wymagania dla kruszyw przeznaczonych do stabilizacji cementem

Lp.	Właściwości	Wymagania	Badania według
1	Uziarnienie ■ ziarn pozostających na sicie # 2 mm, %, nie mniej niż: ■ ziarn przechodzących przez sito 0,075 mm, %, nie więcej niż:	30	PN-B-06714-15 [4]
		15	
2	Zawartość części organicznych, barwa cieczy nad kruszywem nie ciemniejsza niż:	wzorcowa	PN-B-06714-26 [5]
3	Zawartość zanieczyszczeń obcych, %, nie więcej niż:	0,5	PN-B-06714-12 [3]
4	Zawartość siarczanów, w przeliczeniu na SO ₃ , %, poniżej:	1	PN-B-06714-28 [6]

Jeżeli kruszywo przeznaczone do wykonania warstwy nie jest wbudowane bezpośrednio po dostarczeniu na budowę i zachodzi potrzeba jego okresowego składowania na terenie budowy, to powinno być ono składowane w pryzmach, na utwardzonym i dobrze odwodnionym placu, w warunkach zabezpieczających przed zanieczyszczeniem i przed wymieszaniem różnych rodzajów kruszyw.

2.5. Woda

Woda stosowana do stabilizacji gruntu lub kruszywa cementem i ewentualnie do pielęgnacji wykonanej warstwy powinna odpowiadać wymaganiom PN-B-32250 [13]. Bez badań laboratoryjnych można stosować wodociągową wodę pitną. Gdy woda pochodzi z wątpliwych źródeł nie może być użyta do momentu jej przebadania, zgodnie z wyżej podaną normą lub do momentu porównania wyników wytrzymałości na ściskanie próbek gruntowo-cementowych wykonanych z wodą wątpliwą i z wodą

wodociągową. Brak różnic potwierdza przydatność wody do stabilizacji gruntu lub kruszywa cementem.

2.6. Dodatki ulepszające

Przy stabilizacji gruntów cementem, w przypadkach uzasadnionych, stosuje się następujące dodatki ulepszające:

- wapno wg PN-B-30020 [12],
- popioły lotne wg PN-S-96035 [18],
- chlorek wapniowy wg PN-C-84127 [15].

Za zgodą Inżyniera mogą być stosowane inne dodatki o sprawdzonym działaniu, posiadające aprobatę techniczną wydaną przez uprawnioną jednostkę.

2.7. Grunt lub kruszywo stabilizowane cementem

W zależności od rodzaju warstwy w konstrukcji nawierzchni drogowej, wytrzymałość gruntu lub kruszywa stabilizowanego cementem wg PN-S-96012 [17], powinna spełniać wymagania określone w tablicy 4.

Tablica 4. Wymagania dla gruntów lub kruszyw stabilizowanych cementem dla poszczególnych warstw podbudowy i ulepszanego podłoża

Lp.	Rodzaj warstwy w konstrukcji nawierzchni drogowej	Wytrzymałość na ścislenie próbek nasyconych wodą (MPa)		Wskaźnik mrozoodporności
		po 7 dniach	po 28 dniach	
1	Dolna część warstwy ulepszanego podłoża gruntowego w przypadku posadowienia konstrukcji nawierzchni na podłożu z gruntów wątpliwych i wysadzinowych	-	od 0,5 do 1,5	0,6

3. sprzęt

3.1. Ogólne wymagania dotyczące sprzętu

Ogólne wymagania dotyczące sprzętu podano w STD-M-00.00.00 „Wymagania ogólne” pkt 3.

3.2. Sprzęt do wykonania robót

Wykonawca przystępujący do wykonania podbudowy lub ulepszanego podłoża stabilizowanego spoiwami powinien wykazać się możliwością korzystania z następującego sprzętu:

- mieszarek stacjonarnych,
- układarek lub równiarek do rozkładania mieszanki,
- walców ogumionych i stalowych wibracyjnych lub statycznych do zagęszczania,
- zagęszczarek płytowych, ubijaków mechanicznych lub małych walców wibracyjnych do zagęszczania w miejscach trudnodostępnych,

4. transport

4.1. Ogólne wymagania dotyczące transportu

Ogólne wymagania dotyczące transportu podano w STD-M-00.00.00 „Wymagania ogólne” pkt 4.

4.2. Transport materiałów

Mieszankę kruszywowo-spoiwową można przewozić dowolnymi środkami transportu, w sposób zabezpieczony przed zanieczyszczeniem, rozsegregowaniem i wysuszeniem lub nadmiernym zawilgoceniem.

5. wykonanie robót

5.1. Ogólne zasady wykonania robót

Ogólne zasady wykonania robót podano w STD-M-00.00.00 „Wymagania ogólne” pkt 5.

5.2. Warunki przystąpienia do robót

Podbudowa z gruntu lub kruszywa stabilizowanego cementem nie może być wykonywana wtedy,

Budowa kanalizacji deszczowej, zbiornika retencyjnego ZB4 z urządzeniami do podczyszczania wód deszczowych przy ul. Rozmarynowej oraz remont rzeki Bukowej od zbiornika do ul. Modrej wraz z przebudową kolidującego uzbrojenia na terenie Bezzecza i Szczecina

gdy podłoże jest zamrożone i podczas opadów deszczu. Nie należy rozpoczynać stabilizacji gruntu lub kruszywa cementem, jeżeli prognozy meteorologiczne wskazują na możliwy spadek temperatury poniżej 5°C w czasie najbliższych 7 dni.

5.3. Przygotowanie podłoża

Podłoże gruntowe powinno być przygotowane zgodnie z wymaganiami określonymi w STD-04.01.01 „Koryto wraz z profilowaniem i zagęszczeniem podłoża”.

Paliki lub szpilki do prawidłowego ukształtowania podbudowy i ulepszonych podłoża powinny być wcześniej przygotowane.

Paliki lub szpilki powinny być ustawione w osi drogi i w rzędach równoległych do osi drogi, lub w inny sposób zaakceptowany przez Inżyniera.

Rozmieszczenie palików lub szpilek powinno umożliwiać naciągnięcie sznurków lub linek do wytyczenia robót w odstępach nie większych niż co 10 m.

Jeżeli warstwa mieszanki gruntu lub kruszywa ze spoiwami hydraulicznymi ma być układana w prowadnicach, to po wytyczeniu podbudowy należy ustawić na podłożu prowadnice w taki sposób, aby wyznaczały one ściśle linie krawędzi układanej warstwy według dokumentacji projektowej. Wysokość prowadnic powinna odpowiadać grubości warstwy mieszanki gruntu lub kruszywa ze spoiwami hydraulicznymi, w stanie niezagęszczonym. Prowadnice powinny być ustawione stabilnie, w sposób wykluczający ich przesuwanie się pod wpływem oddziaływania maszyn użytych do wykonania warstwy.

5.4. Skład mieszanki cementowo-gruntowej i cementowo-kruszywowej

Zawartość cementu w mieszance nie może przekraczać wartości podanych w tablicy 5. Zaleca się taki dobór mieszanki, aby spełnić wymagania wytrzymałościowe określone w p. 2.7 tablica 4, przy jak najmniejszej zawartości cementu.

Tablica 5. Maksymalna zawartość cementu w mieszance cementowo-gruntowej lub w mieszance kruszywa stabilizowanego cementem dla ulepszonych podłoża

Lp.	Kategoria ruchu	Maksymalna zawartość cementu, % w stosunku do masy suchego gruntu lub kruszywa
1	KR 2 do KR 6	8

Zawartość wody w mieszance powinna odpowiadać wilgotności optymalnej, określonej według normalnej próby Proctora, zgodnie z PN-B-04481 [2], z tolerancją +10%, -20% jej wartości.

Zaprojektowany skład mieszanki powinien zapewniać otrzymanie w czasie budowy właściwości gruntu lub kruszywa stabilizowanego cementem zgodnych z wymaganiami określonymi w tablicy 4.

5.6. Stabilizacja metodą mieszania w mieszarkach stacjonarnych

Składniki mieszanki i w razie potrzeby dodatki ulepszające, powinny być dozowane w ilości określonej w recepcie laboratoryjnej. Mieszarka stacjonarna powinna być wyposażona w urządzenia do wagowego dozowania kruszywa lub gruntu i cementu oraz objętościowego dozowania wody.

Czas mieszania w mieszarkach cyklicznych nie powinien być krótszy od 1 minuty, o ile krótszy czas mieszania nie zostanie dozwolony przez Inżyniera po wstępnych próbach. W mieszarkach typu ciągłego prędkość podawania materiałów powinna być ustalona i na bieżąco kontrolowana w taki sposób, aby zapewnić jednorodność mieszanki.

Wilgotność mieszanki powinna odpowiadać wilgotności optymalnej z tolerancją +10% i -20% jej wartości.

Przed ułożeniem mieszanki należy ustawić prowadnice i podłoże zwilżyć wodą.

Mieszanka dowieziona z wytwórni powinna być układana przy pomocy układarek lub równiarek. Grubość układania mieszanki powinna być taka, aby zapewnić uzyskanie wymaganej grubości warstwy po zagęszczeniu.

Przed zagęszczeniem warstwa powinna być wyprofilowana do wymaganych rzędnych, spadków podłużnych i poprzecznych. Przy użyciu równiarek do rozkładania mieszanki należy wykorzystać prowadnice, w celu uzyskania odpowiedniej równości profilu warstwy. Od użycia prowadnic można odstąpić przy zastosowaniu technologii gwarantującej odpowiednią równość warstwy, po uzyskaniu zgody Inżyniera. Po wyprofilowaniu należy natychmiast przystąpić do zagęszczania warstwy.

5.7. Grubość warstwy

Orientacyjna grubość poszczególnych warstw podbudowy z gruntu lub kruszywa stabilizowanego

Budowa kanalizacji deszczowej, zbiornika retencyjnego ZB4 z urządzeniami do podczyszczania wód deszczowych przy ul. Rozmarynowej oraz remont rzeki Bukowej od zbiornika do ul. Modrej wraz z przebudową kolidującego uzbrojenia na terenie Bezzecza i Szczecina

cementem nie powinna przekraczać:

- 15 cm - przy mieszaniu na miejscu sprzętem rolniczym,
- 18 cm - przy mieszaniu na miejscu sprzętem specjalistycznym,
- 22 cm - przy mieszaniu w mieszarce stacjonarnej.

Jeżeli projektowana grubość warstwy podbudowy jest większa od maksymalnej, to stabilizację należy wykonywać w dwóch warstwach.

Jeżeli stabilizacja będzie wykonywana w dwóch lub więcej warstwach, to tylko najniżej położona warstwa może być wykonana przy zastosowaniu technologii mieszania na miejscu. Wszystkie warstwy leżące wyżej powinny być wykonywane według metody mieszania w mieszarkach stacjonarnych.

Warstwy podbudowy zasadniczej powinny być wykonywane według technologii mieszania w mieszarkach stacjonarnych.

5.8. Zagęszczanie

Zagęszczanie warstwy gruntu lub kruszywa stabilizowanego cementem należy prowadzić przy użyciu walców gładkich, wibracyjnych lub ogumionych, w zestawie wskazanym w SST.

Zagęszczanie podbudowy oraz ulepszonego podłoża o przekroju daszkowym powinno rozpocząć się od krawędzi i przesuwac pasami podłużnymi, częściowo nakładającymi się w stronę osi jezdni. Zagęszczenie warstwy o jednostronnym spadku poprzecznym powinno rozpocząć się od niżej położonej krawędzi i przesuwac pasami podłużnymi, częściowo nakładającymi się, w stronę wyżej położonej krawędzi. Pojawiające się w czasie zagęszczania zaniżenia, ubytki, rozwarstwienia i podobne wady, muszą być natychmiast naprawiane przez wymianę mieszanki na pełną głębokość, wyrównanie i ponowne zagęszczenie. Powierzchnia zagęszczonej warstwy powinna mieć prawidłowy przekrój poprzeczny i jednolity wygląd.

W przypadku technologii mieszania w mieszarkach stacjonarnych operacje zagęszczania i obróbki powierzchniowej muszą być zakończone przed upływem dwóch godzin od chwili dodania wody do mieszanki.

W przypadku technologii mieszania na miejscu, operacje zagęszczania i obróbki powierzchniowej muszą być zakończone nie później niż w ciągu 5 godzin, licząc od momentu rozpoczęcia mieszania gruntu z cementem.

Zagęszczanie należy kontynuować do osiągnięcia wskaźnika zagęszczenia mieszanki określonego wg BN-77/8931-12 [25] nie mniejszego od podanego w PN-S-96012 [17] i SST.

Specjalną uwagę należy poświęcić zagęszczeniu mieszanki w sąsiedztwie spoin roboczych podłużnych i poprzecznych oraz wszelkich urządzeń obcych.

Wszelkie miejsca luźne, rozsegregowane, spękane podczas zagęszczania lub w inny sposób wadliwe, muszą być naprawione przez zerwanie warstwy na pełną grubość, wbudowanie nowej mieszanki o odpowiednim składzie i ponowne zagęszczenie. Roboty te są wykonywane na koszt Wykonawcy.

5.9. Spoiny robocze



W miarę możliwości należy unikać podłużnych spoin roboczych, poprzez wykonanie warstwy na całej szerokości.

Jeśli jest to niemożliwe, przy warstwie wykonywanej w prowadnicach, przed wykonaniem kolejnego pasa należy pionową krawędź wykonanego pasa zwilżyć wodą. Przy warstwie wykonanej bez prowadnic w ułożonej i zagęszczonej mieszance, należy niezwłocznie obciąć pionową krawędź. Po zwilżeniu jej wodą należy wbudować kolejny pas. W podobny sposób należy wykonać poprzeczną spoinę roboczą na połączeniu działek roboczych. Od obcięcia pionowej krawędzi w wykonanej mieszance można odstąpić wtedy, gdy czas pomiędzy zakończeniem zagęszczania jednego pasa, a rozpoczęciem wbudowania sąsiedniego pasa, nie przekracza 60 minut.

Jeżeli w niżej położonej warstwie występują spoiny robocze, to spoiny w warstwie leżącej wyżej powinny być względem nich przesunięte o co najmniej 30 cm dla spoiny podłużnej i 1 m dla spoiny poprzecznej.

5.10. Pielęgnacja warstwy z gruntu lub kruszywa stabilizowanego cementem

Pielęgnacja powinna być przeprowadzona według jednego z następujących sposobów:

-  skropienie warstwy emulsją asfaltową, albo asfaltem D200 lub D300 w ilości od 0,5 do 1,0 kg/m²,
-  skropienie specjalnymi preparatami powłokotwórczymi posiadającymi aprobatę techniczną wydaną przez uprawnioną jednostkę, po uprzednim zaakceptowaniu ich użycia przez Inżyniera,
-  utrzymanie w stanie wilgotnym poprzez kilkakrotne skrapianie wodą w ciągu dnia, w czasie co najmniej 7 dni,

przykrycie na okres 7 dni nieprzepuszczalną folią z tworzywa sztucznego, ułożoną na zakład o szerokości co najmniej 30 cm i zabezpieczoną przed zerwaniem z powierzchni warstwy przez wiatr, przykrycie warstwą piasku lub grubej włókniny technicznej i utrzymywanie jej w stanie wilgotnym w czasie co najmniej 7 dni.

Inne sposoby pielęgnacji, zaproponowane przez Wykonawcę i inne materiały przeznaczone do pielęgnacji mogą być zastosowane po uzyskaniu akceptacji Inżyniera.

Nie należy dopuszczać żadnego ruchu pojazdów i maszyn po podbudowie w okresie 7 dni po wykonaniu. Po tym czasie ewentualny ruch technologiczny może odbywać się wyłącznie za zgodą Inżyniera.

5.12. Utrzymanie podbudowy i ulepszonego podłoża

Podbudowa i ulepszone podłoże po wykonaniu, a przed ułożeniem następnej warstwy, powinny być utrzymywane w dobrym stanie. Jeżeli Wykonawca będzie wykorzystywał, za zgodą Inżyniera, gotową podbudowę lub ulepszone podłoże do ruchu budowlanego, to jest obowiązany naprawić wszelkie uszkodzenia podbudowy, spowodowane przez ten ruch. Koszt napraw wynikłych z niewłaściwego utrzymania podbudowy lub ulepszonego podłoża obciąża Wykonawcę robót.

Wykonawca jest zobowiązany do przeprowadzenia bieżących napraw podbudowy lub ulepszonego podłoża uszkodzonych wskutek oddziaływania czynników atmosferycznych, takich jak opady deszczu i śniegu oraz mróz.

Wykonawca jest zobowiązany wstrzymać ruch budowlany po okresie intensywnych opadów deszczu, jeżeli wystąpi możliwość uszkodzenia podbudowy lub ulepszonego podłoża.

Warstwa stabilizowana spoiwami hydraulicznymi powinna być przykryta przed zimą warstwą nawierzchni lub zabezpieczona przed niszczącym działaniem czynników atmosferycznych w inny sposób zaakceptowany przez Inżyniera.

6. kontrola jakości robót

6.1. Ogólne zasady kontroli jakości robót

Ogólne zasady kontroli jakości robót podano w STD-M-00.00.00 „Wymagania ogólne” pkt 6.

6.2. Badania przed przystąpieniem do robót

Przed przystąpieniem do robót Wykonawca powinien wykonać badania spoiw, kruszyw i gruntów przeznaczonych do wykonania robót i przedstawić wyniki tych badań Inżynierowi w celu akceptacji.

6.3. Badania w czasie robót

6.3.1. Częstotliwość oraz zakres badań i pomiarów

Częstotliwość oraz zakres badań i pomiarów w czasie wykonywania podbudowy lub ulepszonego podłoża stabilizowanych spoiwami podano w tablicy 1.

Tablica 1. Częstotliwość badań i pomiarów

Lp.	Wyszczególnienie badań	Częstotliwość badań	
		Minimalna liczba badań na dziennej działce roboczej	Maksymalna powierzchnia podbudowy lub ulepszonego podłoża przypadająca na jedno badanie
1	Uziarnienie mieszanki gruntu lub kruszywa	2	600 m ²
2	Wilgotność mieszanki gruntu lub kruszywa ze spoiwem		
3	Rozdrobnienie gruntu ¹⁾		
4	Jednorodność i głębokość wymieszania ²⁾		
5	Zagęszczenie warstwy		
6	Grubość podbudowy lub ulepszonego podłoża	3	400 m ²

Budowa kanalizacji deszczowej, zbiornika retencyjnego ZB4 z urządzeniami do podczyszczania wód deszczowych przy ul. Rozmarynowej oraz remont rzeki Bukowej od zbiornika do ul. Modrej wraz z przebudową kolidującego uzbrojenia na terenie Bezzecza i Szczecina

7	Wytrzymałość na ściskanie – 7 i 28-dniowa przy stabilizacji cementem i wapnem – 14 i 42-dniowa przy stabilizacji popiołami lotnymi – 90-dniowa przy stabilizacji żużlem granulowa- nym	6 próbek 6 próbek 3 próbki	400 m ²
8	Mrozoodporność ³⁾	przy projektowaniu i w przypadkach wątpliwych	
9 10 11 12	Badanie spoiwa: – cementu, – wapna, – popiołów lotnych, – żużła granulowanego	przy projektowaniu składu mieszanki i przy każdej zmianie	
13	Badanie wody	dla każdego wątpliwego źródła	
14	Badanie właściwości gruntu lub kruszywa	dla każdej partii i przy każdej zmianie rodzaju gruntu lub kruszywa	
15	Wskaźnik nośności CBR ⁴⁾	w przypadkach wątpliwych i na zlecenie Inżyniera	

- d) Badanie wykonuje się dla gruntów spoistych
- e) Badanie wykonuje się przy stabilizacji gruntu metodą mieszania na miejscu
- f) Badanie wykonuje się przy stabilizacji gruntu lub kruszyw cementem, wapnem i popiołami lotnymi
- g) Badanie wykonuje się przy stabilizacji gruntu wapnem.

6.3.2. Uziarnienie gruntu lub kruszywa

Próbki do badań należy pobierać z mieszarek lub z podłoża przed podaniem spoiwa. Uziarnienie kruszywa lub gruntu powinno być zgodne z wymaganiami podanymi w STdotyczących poszczególnych rodzajów podbudów i ulepszonego podłoża.

6.3.3. Wilgotność mieszanki gruntu lub kruszywa ze spoiwami

Wilgotność mieszanki powinna być równa wilgotności optymalnej, określonej w projekcie składu tej mieszanki, z tolerancją +10% -20% jej wartości.

6.3.4. Rozdrobnienie gruntu

Grunt powinien być spulchniony i rozdrobniony tak, aby wskaźnik rozdrobnienia był co najmniej równy 80% (przez sito o średnicy 4 mm powinno przejść 80% gruntu).

6.3.5. Jednorodność i głębokość wymieszania

Jednorodność wymieszania gruntu ze spoiwem polega na ocenie wizualnej jednolitego zabarwienia mieszanki.

Głębokość wymieszania mierzy się w odległości min. 0,5 m od krawędzi podbudowy czy ulepszonego podłoża. Głębokość wymieszania powinna być taka, aby grubość warstwy po zagęszczeniu była równa projektowanej.

6.3.6. Zagęszczenie warstwy

Mieszanka powinna być zagęszczana do osiągnięcia wskaźnika zagęszczenia nie mniejszego od 1,00 oznaczonego zgodnie z BN-77/8931-12 [25].

6.3.7. Grubość podbudowy lub ulepszonego podłoża

Grubość warstwy należy mierzyć bezpośrednio po jej zagęszczeniu w odległości co najmniej 0,5 m od krawędzi. Grubość warstwy nie może różnić się od projektowanej o więcej niż ± 1 cm.

6.3.8. Wytrzymałość na ściskanie

Wytrzymałość na ściskanie określa się na próbkach walcowych o średnicy i wysokości 8 cm. Probki

do badań należy pobierać z miejsc wybranych losowo, w warstwie rozłożonej przed jej zagęszczeniem. Próbki w ilości 6 sztuk należy formować i przechowywać zgodnie z normami dotyczącymi poszczególnych rodzajów stabilizacji spoiwami. Trzy próbki należy badać po 7 lub 14 dniach oraz po 28 lub 42 dniach przechowywania, a w przypadku stabilizacji żużłem granulowanym po 90 dniach przechowywania. Wyniki wytrzymałości na ściskanie powinny być zgodne z wymaganiami podanymi w ST dotyczących poszczególnych rodzajów podbudów i ulepszonego podłoża.

6.3.9. Mrozoodporność

Wskaźnik mrozoodporności określany przez spadek wytrzymałości na ściskanie próbek poddawanych cykлом zamrażania i odmrażania powinien być zgodny z wymaganiami podanymi w ST dotyczących poszczególnych rodzajów podbudów i ulepszonego podłoża.

6.3.10. Badanie spoiwa

Dla każdej dostawy cementu, wapna, popiołów lotnych, żużła granulowanego, Wykonawca powinien określić właściwości podane w ST dotyczących poszczególnych rodzajów podbudów i ulepszonego podłoża.

6.3.11. Badanie wody

W przypadkach wątpliwych należy przeprowadzić badania wody wg PN-B-32250 [13].

6.3.12. Badanie właściwości gruntu lub kruszywa

Właściwości gruntu lub kruszywa należy badać przy każdej zmianie rodzaju gruntu lub kruszywa. Właściwości powinny być zgodne z wymaganiami podanymi w ST dotyczących poszczególnych rodzajów podbudów i ulepszonego podłoża.

6.3.13. Wskaźnik nośności CBR

Wskaźnik nośności CBR określa się wg normy BN-70/8931-05 [13] dla próbek gruntu stabilizowanego wapnem, pielęgnowanych zgodnie z wymaganiami PN-S-96011 [16].

6.4. Wymagania dotyczące cech geometrycznych podbudowy i ulepszonego podłoża

6.4.1. Częstotliwość oraz zakres badań i pomiarów

Częstotliwość oraz zakres badań i pomiarów dotyczących cech geometrycznych podaje tablica 2. Tablica 2. Częstotliwość oraz zakres badań i pomiarów wykonanej podbudowy lub ulepszonego podłoża stabilizowanych spoiwami

Lp.	Wyszczególnienie badań i pomiarów	Minimalna częstotliwość badań i pomiarów
1	Szerokość	10 razy na 1 km
2	Równość podłużna	w sposób ciągły planografem albo co 20 m łatą na każdym pasie ruchu
3	Równość poprzeczna	10 razy na 1 km
4	Spadki poprzeczne*)	10 razy na 1 km
5	Rzędne wysokościowe	co 100 m
6	Ukształtowanie osi w planie*)	
7	Grubość podbudowy i ulepszonego podłoża	w 3 punktach, lecz nie rzadziej niż raz na 2000 m ²

*) Dodatkowe pomiary spadków poprzecznych i ukształtowania osi w planie należy wykonać w punktach głównych łuków poziomych.

6.4.2. Szerokość podbudowy i ulepszonego podłoża

Szerokość podbudowy i ulepszonego podłoża nie może różnić się od szerokości projektowanej o więcej niż +10 cm, -5 cm.

Na jezdniach bez krawężników szerokość podbudowy powinna być większa od szerokości warstwy wyżej leżącej o co najmniej 25 cm lub o wartość wskazaną w dokumentacji projektowej.

6.4.3. Równość podbudowy i ulepszonego podłoża

Nierówności podłużne podbudowy i ulepszanego podłoża należy mierzyć 4-metrową łatą lub planografem, zgodnie z normą BN-68/8931-04 [22].

Nierówności poprzeczne podbudowy i ulepszanego podłoża należy mierzyć 4-metrową łatą.
Nierówności nie powinny przekraczać: 15 mm dla ulepszanego podłoża.

6.4.4. Spadki poprzeczne podbudowy i ulepszanego podłoża

Spadki poprzeczne podbudowy i ulepszanego podłoża powinny być zgodne z dokumentacją projektową z tolerancją $\pm 0,5\%$.

6.4.5. Rzędne wysokościowe podbudowy i ulepszanego podłoża

Różnice pomiędzy rzędnymi wykonanej podbudowy i ulepszanego podłoża a rzędnymi projektowanymi nie powinny przekraczać + 1 cm, -2 cm.

6.4.6. Ukształtowanie osi podbudowy i ulepszanego podłoża

Oś podbudowy i ulepszanego podłoża w planie nie może być przesunięta w stosunku do osi projektowanej o więcej niż ± 5 cm.

6.4.7. Grubość podbudowy i ulepszanego podłoża

Grubość podbudowy i ulepszanego podłoża nie może różnić się od grubości projektowanej o więcej niż:

- dla podbudowy pomocniczej i ulepszanego podłoża +10%, -15%.

6.5. Zasady postępowania z wadliwie wykonanymi odcinkami podbudowy i ulepszanego podłoża

6.5.1. Niewłaściwe cechy geometryczne podbudowy i ulepszanego podłoża

Jeżeli po wykonaniu badań na stwardniałej podbudowie lub ulepszonym podłożu stwierdzi się, że odchylenia cech geometrycznych przekraczają wielkości określone w p. 6.4, to warstwa zostanie zerwana na całą grubość i ponownie wykonana na koszt Wykonawcy. Dopuszcza się inny rodzaj naprawy wykonany na koszt Wykonawcy, o ile zostanie on zaakceptowany przez Inżyniera.

Jeżeli szerokość podbudowy lub ulepszanego podłoża jest mniejsza od szerokości projektowanej o więcej niż 5 cm i nie zapewnia podparcia warstwom wyżej leżącym, to Wykonawca powinien poszerzyć podbudowę lub ulepszone podłoże przez zerwanie warstwy na pełną grubość do połowy szerokości pasa ruchu i wbudowanie nowej mieszanki.

Nie dopuszcza się mieszania składników mieszanki na miejscu. Roboty te Wykonawca wykona na własny koszt.

6.5.2. Niewłaściwa grubość podbudowy i ulepszanego podłoża

Na wszystkich powierzchniach wadliwych pod względem grubości Wykonawca wykona naprawę podbudowy lub ulepszanego podłoża przez zerwanie wykonanej warstwy, usunięcie zerwanego materiału i ponowne wykonanie warstwy o odpowiednich właściwościach i o wymaganej grubości. Roboty te Wykonawca wykona na własny koszt. Po wykonaniu tych robót nastąpi ponowny pomiar i ocena grubości warstwy, na koszt Wykonawcy.

6.5.3. Niewłaściwa wytrzymałość podbudowy i ulepszanego podłoża

Jeżeli wytrzymałość średnia próbek będzie mniejsza od dolnej granicy określonej w ST dla poszczególnych rodzajów podbudów i ulepszanego podłoża, to warstwa wadliwie wykonana zostanie zerwana i wymieniona na nową o odpowiednich właściwościach na koszt Wykonawcy.

7. obmiar robót

7.1. Ogólne zasady obmiaru robót

Ogólne zasady obmiaru robót podano w ST D-M-00.00.00 „Wymagania ogólne” pkt 7.

7.2. Jednostka obmiarowa

Jednostką obmiarową jest m^2 (metr kwadratowy) podbudowy i ulepszanego podłoża z gruntów lub kruszyw stabilizowanych spoiwami hydraulicznymi.

8. odbiór robót

Ogólne zasady odbioru robót podano w ST D-M-00.00.00 „Wymagania ogólne” pkt 8.

Roboty uznaje się za zgodne z dokumentacją projektową, SST i wymaganiami Inżyniera, jeżeli wszystkie pomiary i badania z zachowaniem tolerancji wg pkt 6 dały wyniki pozytywne.

9. podstawa płatności

9.1. Ogólne ustalenia dotyczące podstawy płatności

Ogólne ustalenia dotyczące podstawy płatności podano w ST D-M-00.00.00 „Wymagania ogólne” pkt 9.

9.2. Cena jednostki obmiarowej

Cena wykonania 1 m² podbudowy i ulepszonego podłoża z gruntów lub kruszyw stabilizowanych spoiwami hydraulicznymi obejmuje:

- w przypadku wytwarzania mieszanek kruszywowo-spoiwowych w mieszarkach:
 - prace pomiarowe i roboty przygotowawcze,
 - oznakowanie robót,
 - dostarczenie materiałów, wyprodukowanie mieszanki i jej transport na miejsce wbudowania,
 - dostarczenie, ustawienie, rozebranie i odwiezienie przewodnic oraz innych materiałów i urządzeń pomocniczych,
 - rozłożenie i zagęszczenie mieszanki,
 - pielęgnacja wykonanej warstwy
- przeprowadzenie pomiarów i badań laboratoryjnych, wymaganych w specyfikacji technicznej,

10. przepisy związane

10.1. Normy

- | | | |
|-----|---------------|--|
| 1. | PN-B-04300 | Cement. Metody badań. Oznaczanie cech fizycznych |
| 2. | PN-B-04481 | Grunty budowlane. Badania próbek gruntu |
| 3. | PN-B-06714-12 | Kruszywa mineralne. Badania. Oznaczanie zawartości zanieczyszczeń obcych |
| 4. | PN-B-06714-15 | Kruszywa mineralne. Badania. Oznaczanie składu ziarnowego |
| 5. | PN-B-06714-26 | Kruszywa mineralne. Badania. Oznaczanie zawartości zanieczyszczeń organicznych |
| 6. | PN-B-06714-28 | Kruszywa mineralne. Badania. Oznaczanie zawartości siarki metodą bromową |
| 7. | PN-B-06714-37 | Kruszywa mineralne. Badania. Oznaczanie rozpadu krzemianowego |
| 8. | PN-B-06714-38 | Kruszywa mineralne. Badania. Oznaczanie rozpadu wapniowego |
| 9. | PN-B-06714-39 | Kruszywa mineralne. Badania. Oznaczanie rozpadu żelazawego |
| 10. | PN-B-06714-42 | Kruszywa mineralne. Badania. Oznaczanie ścieralności w bębnie Los Angeles |
| 11. | PN-B-19701 | Cement. Cement powszechnego użytku. Skład, wymagania i ocena zgodności |
| 12. | PN-B-30020 | Wapno |
| 13. | PN-B-32250 | Materiały budowlane. Woda do betonów i zapraw |
| 14. | PN-C-84038 | Wodorotlenek sodowy techniczny |
| 15. | PN-C-84127 | Chlorek wapniowy techniczny |
| 16. | PN-S-96011 | Drogi samochodowe. Stabilizacja gruntów wapnem do celów drogowych |
| 17. | PN-S-96012 | Drogi samochodowe. Podbudowa i ulepszone podłoże z gruntu stabilizowanego cementem |
| 18. | PN-S-96035 | Drogi samochodowe. Popioły lotne |
| 19. | BN-88/6731-08 | Cement. Transport i przechowywanie |
| 20. | BN-64/8931-01 | Drogi samochodowe. Oznaczanie wskaźnika |

Budowa kanalizacji deszczowej, zbiornika retencyjnego ZB4 z urządzeniami do podczyszczania wód deszczowych przy ul. Rozmarynowej oraz remont rzeki Bukowej od zbiornika do ul. Modrej wraz z przebudową kolidującego uzbrojenia na terenie Bezzecza i Szczecina

- | | | |
|-----|---------------|---|
| 21. | BN-64/8931-02 | piaskowego
Drogi samochodowe. Oznaczanie modułu odkształcenia nawierzchni podatnych i podłoża przez obciążenie płytą |
| 22. | BN-68/8931-04 | Drogi samochodowe. Pomiar równości nawierzchni planografem i łata |
| 23. | BN-70/8931-05 | Drogi samochodowe. Oznaczanie wskaźnika nośności gruntu jako podłoża nawierzchni podatnych |
| 24. | BN-73/8931-10 | Drogi samochodowe. Oznaczanie wskaźnika aktywności pucolanowej popiołów lotnych z węgla kamiennego |
| 25. | BN-77/8931-12 | Oznaczanie wskaźnika zagęszczenia gruntu |
| 26. | BN-71/8933-10 | Drogi samochodowe. Podbudowa z gruntów stabilizowanych aktywnymi popiołami lotnymi. |

10.2. Inne dokumenty

27. Instrukcja CZDP 1980 „Badanie wskaźnika aktywności żużla granulowanego”
28. Wytyczne MK CZDP „Stabilizacja kruszyw i gruntów żużlem wielkopiecowym granulowanym”, Warszawa 1979
29. Katalog typowych konstrukcji nawierzchni podatnych i półsztywnych, IBDiM - 1997.

SPECYFIKACJA TECHNICZNA

D – 04.07.01a

PODBUDOWA Z BETONU ASFALTOWEGO

1. WSTĘP

1.1. Przedmiot ST

Przedmiotem niniejszej specyfikacji technicznej (ST) są wymagania dotyczące wykonania i odbioru robót związanych z wykonaniem podbudowy z betonu asfaltowego.

1.2. Zakres stosowania ST

Specyfikacja techniczna stanowi dokument przetargowy i kontraktowy stosowany przy zlecaniu i realizacji robót budowlanych wymienionych w punkcie 1.1.

1.3. Zakres robót objętych ST

Ustalenia zawarte w niniejszej specyfikacji dotyczą zasad prowadzenia robót związanych z wykonaniem i odbiorem warstwy podbudowy z betonu asfaltowego wg PN-EN 13108-1 [47] i WT-2 Nawierzchnie asfaltowe 2010 [65] z mieszanki mineralno-asfaltowej dostarczonej od producenta. W przypadku produkcji mieszanki mineralno-asfaltowej przez Wykonawcę dla potrzeb budowy, Wykonawca zobowiązany jest prowadzić Zakładową kontrolę produkcji (ZKP) zgodnie z WT-2 [65] punkt 8.4.1.5.

1.4. Określenia podstawowe

1.4.1. Nawierzchnia – konstrukcja składająca się z jednej lub kilku warstw służących do przejmowania i rozkładania obciążeń od ruchu pojazdów na podłoże.

1.4.2. Podbudowa – główny element konstrukcyjny nawierzchni, który może być ułożony w jednej lub kilku warstwach.

1.4.3. Mieszanka mineralno-asfaltowa – mieszanka kruszyw i lepiszcza asfaltowego.

1.4.4. Wymiar mieszanki mineralno-asfaltowej – określenie mieszanki mineralno-asfaltowej ze względu na największy wymiar kruszywa D, np. wymiar 16, 22 lub 32.

1.4.5. Beton asfaltowy – mieszanka mineralno-asfaltowa, w której kruszywo o uziarnieniu ciągłym lub nieciągłym tworzy strukturę wzajemnie klinującą się.

1.4.6. Uziarnienie – skład ziarnowy kruszywa, wyrażony w procentach masy ziaren przechodzących przez określony zestaw sit.

1.4.7. Kategoria ruchu – obciążenie drogi ruchem samochodowym, wyrażone w osiach obliczeniowych (100 kN) wg „Katalogu typowych konstrukcji nawierzchni podatnych i półsztywnych” GDDP-IBDiM [68].

1.4.8. Wymiar kruszywa – wielkość ziaren kruszywa, określona przez dolny (d) i górny (D) wymiar sita.

1.4.9. Kruszywo grube – kruszywo z ziaren o wymiarze: $D \leq 45$ mm oraz $d > 2$ mm.

1.4.10. Kruszywo drobne – kruszywo z ziaren o wymiarze: $D \leq 2$ mm, którego większa część pozostaje na sicie 0,063 mm.

1.4.11. Pył – kruszywo z ziaren przechodzących przez sito 0,063 mm.

1.4.12. Wypełniacz – kruszywo, którego większa część przechodzi przez sito 0,063 mm. (Wypełniacz mieszany – kruszywo, które składa się z wypełniacza pochodzenia mineralnego i wodorotlenku wapnia. Wypełniacz dodany – wypełniacz pochodzenia mineralnego, wyprodukowany oddzielnie).

1.4.13. Kationowa emulsja asfaltowa – emulsja, w której emulgator nadaje dodatnie ładunki cząstkom zdyspergowanego asfaltu.

1.4.14. Pozostałe określenia podstawowe są zgodne z obowiązującymi, odpowiednimi polskimi normami i z definicjami podanymi w ST D-M-00.00.00 „Wymagania ogólne” pkt 1.4.

1.4.15. Symbole i skróty dodatkowe

ACP	<input type="checkbox"/>	beton asfaltowy do warstwy podbudowy,
PMB	<input type="checkbox"/>	polimeroasfalt,

Budowa kanalizacji deszczowej, zbiornika retencyjnego ZB4 z urządzeniami do podczyszczania wód deszczowych przy ul. Rozmarynowej oraz remont rzeki Bukowej od zbiornika do ul. Modrej wraz z przebudową kolidującego uzbrojenia na terenie Bezzecza i Szczecina

D	<input type="checkbox"/>	górnym wymiar sита (przy określaniu wielkości ziaren kruszywa),
d	<input type="checkbox"/>	dolnym wymiar sита (przy określaniu wielkości ziaren kruszywa),
C	<input type="checkbox"/>	kationowa emulsja asfaltowa,
NPD	<input type="checkbox"/>	właściwość użytkowa nie określana (ang. No Performance Determined; producent może jej nie określać),
TBR	<input type="checkbox"/>	do zadeklarowania (ang. To Be Reported; producent może dostarczyć odpowiednie informacje, jednak nie jest do tego zobowiązany),
IRI	<input type="checkbox"/>	(International Roughness Index) międzynarodowy wskaźnik równości,
MOP	<input type="checkbox"/>	miejsce obsługi podróży.

1.5. Wymagania dotyczące robót

Wymagania dotyczące robót podano w ST D-M-00.00.00 „Wymagania ogólne” [1] pkt 1.5.

2. MATERIAŁY

2.1. Wymagania dotyczące materiałów

Wymagania dotyczące materiałów, ich pozyskiwania i składowania, podano w ST D-M-00.00.00 „Wymagania ogólne” [1] pkt 2.

2.2. Lepiszczka asfaltowa

Należy stosować asfalty drogowe wg PN-EN 12591 [27] lub polimeroasfalty wg PN-EN 14023 [59]. Rodzaje stosowanych lepiszczyk asfaltowych podano w tablicy 2. Oprócz lepiszczyk wymienionych w tablicy 2 można stosować inne lepiszcza nienormowe według aprobat technicznych.

Tablica 2. Zalecane lepiszcza asfaltowe do warstwy podbudowy z betonu asfaltowego

Kategoria ruchu	Mieszanka	Gatunek lepiszcza
		ACP
KR3	AC16P	35/50, 50/70, wielorodzajowy-35/50, 50/70

Asfalty drogowe powinny spełniać wymagania podane w tablicy 3.

Tablica 3. Wymagania wobec asfaltów drogowych wg PN-EN 12591 [27]

Lp.	Właściwości	Metoda badania badania	Rodzaj asfaltu		
			50/70	35/50	
WŁAŚCIWOŚCI OBLIGATORYJNE					
1	Penetracja w 25°C	0,1 mm	PN-EN 1426 [21]	50-70	35-50
2	Temperatura mięknięcia	°C	PN-EN 1427 [22]	46-54	50-58
3	Temperatura zapłonu, nie mniej niż	°C	PN-EN 22592 [62]	230	240
4	Zawartość składników rozpuszczalnych, nie mniej niż	% m/m	PN-EN 12592 [28]	99	99
5	Zmiana masy po starzeniu (ubytek lub przyrost), nie więcej niż	% m/m	PN-EN 12607-1 [31]	0,5	0,5
6	Pozostała penetracja po starzeniu, nie mniej niż	%	PN-EN 1426 [21]	50	53
7	Temperatura mięknięcia po starzeniu, nie mniej niż	°C	PN-EN 1427 [22]	48	52

WŁAŚCIWOŚCI SPECJALNE KRAJOWE					
8	Zawartość parafiny, nie więcej niż	%	PN-EN 12606-1 [30]	2,2	2,2
9	Wzrost temp. mięknięcia po starzeniu, nie więcej niż	°C	PN-EN 1427 [22]	9	8
10	Temperatura łamliwości Fraassa, nie więcej niż	°C	PN-EN 12593 [29]	-8	-5

Składowanie asfaltu drogowego powinno się odbywać w zbiornikach, wykluczających zanieczyszczenie asfaltu i wyposażonych w system grzewczy pośredni (bez kontaktu asfaltu z przewodami grzewczymi). Zbiornik roboczy otaczarki powinien być izolowany termicznie, posiadać automatyczny system grzewczy z tolerancją $\pm 5^{\circ}\text{C}$ oraz układ cyrkulacji asfaltu.

2.3. Kruszywo

Do warstwy podbudowy z betonu asfaltowego należy stosować kruszywo według PN-EN 13043 [44] i WT-1 Kruszywa 2010 [64], obejmujące kruszywo grube, kruszywo drobne i wypełniacz. Kruszywa powinny spełniać wymagania podane w WT-1 Kruszywa 2010 tablica 4, 5, 6, 6a, 7.

Składowanie kruszywa powinno się odbywać w warunkach zabezpieczających je przed zanieczyszczeniem i zmieszaniem z kruszywem o innym wymiarze lub pochodzeniu. Podłoże składowiska musi być równe, utwardzone i odwodnione. Składowanie wypełniacza powinno się odbywać w silosach wyposażonych w urządzenia do aeracji.

2.4. Środek adhezyjny

W celu poprawy powinowactwa fizykochemicznego lepiszcza asfaltowego i kruszywa, gwarantującego odpowiednią przyczepność (adhezję) lepiszcza do kruszywa i odporność mieszanki mineralno-asfaltowej na działanie wody, można zastosować środek adhezyjny, tak aby dla konkretnej pary kruszywo-lepiszcze wartość przyczepności określona według PN-EN 12697-11 [34], metoda C wynosiła co najmniej 80%.

Środek adhezyjny powinien odpowiadać wymaganiom określonym przez producenta.

Składowanie środka adhezyjnego jest dozwolone tylko w oryginalnych opakowaniach, w warunkach określonych przez producenta.

2.5. Materiały do uszczelnienia połączeń i krawędzi

Do uszczelnienia połączeń technologicznych (tj. złączy podłużnych i poprzecznych z tego samego materiału wykonywanego w różnym czasie oraz spoin stanowiących połączenia różnych materiałów lub połączenie warstwy asfaltowej z urządzeniami obcymi w nawierzchni lub ją ograniczającymi, należy stosować:

- ☞☞ materiały termoplastyczne, jak taśmy asfaltowe, pasty itp. według norm lub aprobat technicznych,
- ☞☞ emulsję asfaltową według PN-EN 13808 [58] lub inne lepiszcza według norm lub aprobat technicznych

Grubość materiału termoplastycznego do spoiny powinna wynosić:

- a. nie mniej niż 10 mm przy grubości warstwy technologicznej do 2,5 cm,
- b. nie mniej niż 15 mm przy grubości warstwy technologicznej większej niż 2,5 cm.

Składowanie materiałów termoplastycznych jest dozwolone tylko w oryginalnych opakowaniach producenta, w warunkach określonych w aprobacie technicznej.

Do uszczelnienia krawędzi należy stosować asfalt drogowy wg PN-EN 12591 [27], asfalt modyfikowany polimerami wg PN-EN 14023 [59] „metoda na gorąco”. Dopuszcza się inne rodzaje lepiszcza wg norm lub aprobat technicznych.

2.6. Materiały do złączenia warstw konstrukcji

Do złączania warstw konstrukcji nawierzchni należy stosować kationowe emulsje asfaltowe lub kationowe emulsje modyfikowane polimerami według PN-EN 13808 [58] i WT-3 Emulsje asfaltowe 2009 [66] punkt 5.1 tablica 2 i tablica 3.

Emulsję asfaltową można składować w opakowaniach transportowych lub w stacjonarnych zbiornikach pionowych z nalewaniem od dna. Nie należy nalewać emulsji do opakowań i zbiorników zanieczyszczonych materiałami mineralnymi.

3. SPRZĘT

3.1. Wymagania dotyczące sprzętu

Wymagania dotyczące sprzętu podano w ST D-M-00.00.00 „Wymagania ogólne” [1] pkt 3.

3.2. Sprzęt stosowany do wykonania robót

Przy wykonywaniu robót Wykonawca w zależności od potrzeb, powinien wykazać się możliwością korzystania ze sprzętu dostosowanego do przyjętej metody robót, jak:

- wytwórnia (otaczarka) o mieszaniu cyklicznym lub ciągłym, z automatycznym komputerowym sterowaniem produkcji, do wytwarzania mieszanek mineralno-asfaltowych,
- układarka gąsienicowa, z elektronicznym sterowaniem równości układanej warstwy,
- skraplarka,
- walce stalowe gładkie,
- walce ogumione,
- szczotki mechaniczne i/lub inne urządzenia czyszczące,
- samochody samowładowcze z przykryciem brezentowym lub termosami,
- sprzęt drobny.

4. TRANSPORT

4.1. Wymagania dotyczące transportu

Wymagania dotyczące transportu podano w ST D-M-00.00.00 „Wymagania ogólne” [1] pkt 4.

4.2. Transport materiałów

Asfalt należy przewozić w cysternach kolejowych lub samochodach izolowanych i zaopatrzonych w urządzenia umożliwiające pośrednie ogrzewanie oraz w zawory spustowe.

Kruszywa można przewozić dowolnymi środkami transportu, w warunkach zabezpieczających je przed zanieczyszczeniem, zmieszaniem z innymi materiałami i nadmiernym zawilgoceniem.

Wypełniacz należy przewozić w sposób chroniący go przed zawilgoceniem, zbrzyleniem i zanieczyszczeniem. Wypełniacz luzem powinien być przewożony w odpowiednich cysternach przystosowanych do przewozu materiałów sypkich, umożliwiających rozładunek pneumatyczny.

Emulsja asfaltowa może być transportowana w zamkniętych cysternach, autocysternach, beczkach i innych opakowaniach pod warunkiem, że nie będą korodowały pod wpływem emulsji i nie będą powodowały jej rozpadu. Cysterny powinny być wyposażone w przegrody. Nie należy używać do transportu opakowań z metali lekkich (może zachodzić wydzielanie wodoru i groźba wybuchu przy emulsjach o $\text{pH} \leq 4$).

Mieszankę mineralno-asfaltową należy dowozić na budowę pojazdami samowładowczymi w zależności od postępu robót. Podczas transportu i postoju przed wbudowaniem mieszanka powinna być zabezpieczona przed ostygnięciem i dopływem powietrza (przez przykrycie, pojemniki termoizolacyjne lub ogrzewane itp.). Warunki i czas transportu mieszanki, od produkcji do wbudowania, powinna zapewniać utrzymanie temperatury w wymaganym przedziale. Powierzchnie pojemników używanych do transportu mieszanki powinny być czyste, a do zwilżania tych powierzchni można używać tylko środki antyadhezyjne niewpływające szkodliwie na mieszankę.

5. WYKONANIE ROBÓT

5.1. Zasady wykonania robót

Zasady wykonania robót podano w ST D-M-00.00.00 „Wymagania ogólne” [1] pkt 5.

5.2. Projektowanie mieszanki mineralno-asfaltowej

Przed przystąpieniem do robót Wykonawca dostarczy Inżynierowi do akceptacji projekt składu mieszanki mineralno-asfaltowej.

Uziarnienie mieszanki mineralnej oraz minimalna zawartość lepiszcza podane są w tablicy 6.

Wymagane właściwości mieszanki mineralno-asfaltowej podane są w tablicach 7.

Tablica 6. Uziarnienie mieszanki mineralnej oraz zawartość lepiszcza do betonu asfaltowego do warstwy podbudowy [65]

Właściwość	Przesiew, [% (m/m)]	
	AC16P KR3-KR6	
Wymiar sita #, [mm]	od	do
45	-	-
31,5	-	-

Budowa kanalizacji deszczowej, zbiornika retencyjnego ZB4 z urządzeniami do podczyszczania wód deszczowych przy ul. Rozmarynowej oraz remont rzeki Bukowej od zbiornika do ul. Modrej wraz z przebudową kolidującego uzbrojenia na terenie Bezzecza i Szczecina

22,4	100	-
16	90	100
11,2	65	85
8		76
2	25	50
0,125	4	12
0,063	2	8
Zawartość lepiszcza, minimum ^{*)}	$B_{\min 4,0}$	
<p>^{*)} Minimalna zawartość lepiszcza jest określona przy założonej gęstości mieszanki mineralnej 2,650 Mg/m³. Jeżeli stosowana mieszanka mineralna ma inną gęstość (ρ_d), to do wyznaczenia minimalnej zawartości lepiszcza podaną wartość należy pomnożyć przez współczynnik α według równania: $\alpha = \frac{2,650}{\rho_d}$</p>		

Tablica 7. Wymagane właściwości mieszanki mineralno-asfaltowej do warstwy podbudowy, dla ruchu KR1 ÷ KR2 [65]

Właściwość	Warunki zagęszczania wg PN-EN 13108-20 [48]	Metoda i warunki badania	AC16P
Zawartość wolnych przestrzeni	C.1.2, ubijanie, 2×50 uderzeń	PN-EN 12697-8 [33], p. 4	$V_{\min 4,0}$ $V_{\max 8,0}$
Wolne przestrzenie wypełnione lepiszczem	C.1.2, ubijanie, 2×50 uderzeń	PN-EN 12697-8 [33], p. 5	$VFB_{\min 50}$ $VFB_{\min 74}$
Zawartość wolnych przestrzeni w mieszance mineralnej	C.1.2, ubijanie, 2×50 uderzeń	PN-EN 12697-8 [33], p. 5	$VMA_{\min 14}$
Odporność na działanie wody	C.1.1, ubijanie, 2×35 uderzeń	PN-EN 12697-12 [35], przechowywanie w 40°C z jednym cyklem zamrażania, ^{a)} badanie w 25°C	$ITSR_{70}$

a) Ujednoliconą procedurę badania odporności na działanie wody podano w WT-2 2010 [65] w załączniku 1.

Tablica 8. Wymagane właściwości mieszanki mineralno-asfaltowej do warstwy podbudowy, dla ruchu KR3 ÷ KR4 [65]

Właściwość	Warunki zagęszczenia wg PN-EN 13108-20 [48]	Metoda i warunki badania	AC16P

Zawartość wolnych przestrzeni	C.1.3, ubijanie, 2×75 uderzeń	PN-EN 12697-8 [33], p. 4	V_{\min} 4,0 V_{\max} 7,0
Odporność na deformacje trwałe ^{a)}	C.1.20, wałowanie, P_{98} - P_{100}	PN-EN 12697-22 [38], metoda B w powietrzu, PN-EN 13108-20, D.1.6, 60°C, 10 000 cykli	WTS_{AIR} 1,0 PRD_{AIR} deklar
Odporność na działanie wody	C.1.1, ubijanie, 2×35 uderzeń	PN-EN 12697-12 [35], przechowywanie w 40°C z jednym cyklem zamrażania, badanie w 25°C ^{b)}	$ITSR_{70}$

^{a)} Grubość płyty: AC16P, AC22P 60mm, AC32P 80mm.

^{b)} Ujednoliconą procedurę badania odporności na działanie wody podano w WT-2 2010 [65] w załączniku 1.

5.3. Wytwarzanie mieszanki mineralno-asfaltowej

Mieszankę mineralno-asfaltową należy wytwarzać na gorąco w otaczarce (zespole maszyn i urządzeń dozowania, podgrzewania i mieszania składników oraz przechowywania gotowej mieszanki).

Dozowanie składników mieszanki mineralno-asfaltowej w otaczarkach, w tym także wstępne, powinno być zautomatyzowane i zgodne z receptą roboczą, a urządzenia do dozowania składników oraz pomiaru temperatury powinny być okresowo sprawdzane. Kruszywo o różnym uziarnieniu lub pochodzeniu należy dodawać odmierzone oddzielnie.

Lepiszczce asfaltowe należy przechowywać w zbiorniku z pośrednim systemem ogrzewania, z układem termostatowania zapewniającym utrzymanie żądanej temperatury z dokładnością $\pm 5^\circ\text{C}$. Temperatura lepiszczca asfaltowego w zbiorniku magazynowym (roboczym) nie może przekraczać 180°C dla asfaltu drogowego 50/70.

Kruszywo (ewentualnie z wypełniaczem) powinno być wysuszone i podgrzane tak, aby mieszanka mineralna uzyskała temperaturę właściwą do otoczenia lepiszczcem asfaltowym. Temperatura mieszanki mineralnej nie powinna być wyższa o więcej niż 30°C od najwyższej temperatury mieszanki mineralno-asfaltowej podanej w tablicy 10. W tej tablicy najniższa temperatura dotyczy mieszanki mineralno-asfaltowej dostarczonej na miejsce wbudowania, a najwyższa temperatura dotyczy mieszanki mineralno-asfaltowej bezpośrednio po wytworzeniu w wytwórni.

Tablica 10. Najwyższa i najniższa temperatura mieszanki AC [65]

Lepiszczce asfaltowe	Temperatura mieszanki [°C]
Asfalt 35/50	od 155 do 195
Asfalt 50/70	od 140 do 180
Wielorodzajowy 35/50	od 155 do 195
Wielorodzajowy 50/70	od 140 do 180
PMB 25/55-60	od 140 do 180

Sposób i czas mieszania składników mieszanki mineralno-asfaltowej powinny zapewnić równomierne otoczenie kruszywa lepiszczcem asfaltowym.

Dopuszcza się dostawy mieszanek mineralno-asfaltowych z kilku wytwórni, pod warunkiem skoordynowania między sobą deklarowanych przydatności mieszanek (m.in.: typ, rodzaj składników, właściwości objętościowe) z zachowaniem dopuszczalnych różnic ich składu:

- zawartość lepiszczca: 0,3% (m/m),
- zawartość kruszywa drobnego: 3,0% (m/m),
- zawartość wypełniacza: 1,0% (m/m).

5.4. Przygotowanie podłoża

Podłoże (podbudowa z kruszywa niezwiązanego lub związanego) pod warstwę podbudowy z betonu asfaltowego powinno być na całej powierzchni:

- ustabilizowane i nośne,
- czyste, bez zanieczyszczenia lub pozostałości luźnego kruszywa,
- wyprofilowane, równe i bez kolein,

Budowa kanalizacji deszczowej, zbiornika retencyjnego ZB4 z urządzeniami do podczyszczania wód deszczowych przy ul. Rozmarynowej oraz remont rzeki Bukowej od zbiornika do ul. Modrej wraz z przebudową kolidującego uzbrojenia na terenie Bezzecza i Szczecina

– suche

Maksymalne nierówności podłoża pod warstwę podbudowy, nie powinny przekraczać wartości podanych w tablicy 11.

Tablica 11. Maksymalne nierówności podłoża pod warstwę podbudowy z betonu asfaltowego (pomiar łata 4-metrową lub równoważną metodą)

Klasa drogi	Element nawierzchni	Maksymalna nierówność podłoża pod warstwę podbudowy [mm]
Z, L, D	Pasy ruchu	15

Jeżeli nierówności są większe niż dopuszczalne, to należy wyrównać podłoże.

Rzędne wysokościowe podłoża oraz urządzeń usytuowanych w nawierzchni lub ją ograniczających powinny być zgodne z dokumentacją projektową. Z podłoża powinien być zapewniony odpływ wody.

Wykonane w podłożu łaty z materiału o mniejszej sztywności (np. łaty z asfaltu lanego w betonie asfaltowym) należy usunąć, a powstałe w ten sposób ubytki wypełnić materiałem o właściwościach zbliżonych do materiału podstawowego (np. wypełnić betonem asfaltowym).

W celu polepszenia połączenia między warstwami technologicznymi nawierzchni powierzchnia podłoża powinna być w ocenie wizualnej chropowata.

Szerokie szczeliny w podłożu należy wypełnić odpowiednim materiałem, np. zalewami drogowymi według PN-EN 14188-1 [60] lub PN-EN 14188-2 [61] albo innymi materiałami według norm lub aprobat technicznych.

5.5. Próba technologiczna

Wykonawca przed przystąpieniem do produkcji mieszanki jest zobowiązany do przeprowadzenia w obecności Inżyniera próby technologicznej, która ma na celu sprawdzenie zgodności właściwości wyprodukowanej mieszanki z receptą. W tym celu należy zaprogramować otaczarkę zgodnie z receptą roboczą i w cyklu automatycznym produkować mieszankę. Do badań należy pobrać mieszankę wyprodukowaną po ustabilizowaniu się pracy otaczarki.

Nie dopuszcza się oceniania dokładności pracy otaczarki oraz prawidłowości składu mieszanki mineralnej na podstawie tzw. suchego zarobu, z uwagi na możliwą segregację kruszywa.

Mieszankę wyprodukowaną po ustabilizowaniu się pracy otaczarki należy zgromadzić w silosie lub załadować na samochód. Próbkę do badań należy pobierać ze skrzyni samochodu zgodnie z metodą określoną w PN-EN 12697-27 [39].

Na podstawie uzyskanych wyników Inżynier podejmuje decyzję o wykonaniu odcinka próbnego.

5.7. Połączenie międzywarstwowe

Uzyskanie wymaganej trwałości nawierzchni jest uzależnione od zapewnienia połączenia między warstwami i ich współpracy w przenoszeniu obciążenia nawierzchni ruchem.

Podłoże powinno być skropione lepiszczem. Ma to na celu zwiększenie połączenia między warstwami konstrukcyjnymi oraz zabezpieczenie przed wnikaniem i zaleganiem wody między warstwami.

Skropienie lepiszczem podłoża (np. podbudowa z kruszywa niezwiązanego lub związanego), przed ułożeniem warstwy podbudowy z betonu asfaltowego powinno być wykonane w ilości podanej w tablicy 12.

Tablica 12. Zalecane ilości pozostałego lepiszcza do skropienia podłoża

Układana warstwa asfaltowa	Podłoże pod warstwę asfaltową	Ilość pozostałego lepiszcza [kg/m ²]
Podbudowa z betonu asfaltowego	Podbudowa tłuczniowa	0,7 - 1,0
	Podbudowa z kruszywa stabilizowanego mechanicznie	0,5 - 0,7
	Podbudowa z chudego betonu lub gruntu stabilizowanego spoiwem	0,3 - 0,5 ¹⁾ 0,7 - 1,0 ²⁾
¹⁾ zalecana emulsja o pH >4 ²⁾ zalecana emulsja modyfikowana polimerem posypana grysem 2/5 w celu uzyskania membrany poprawiającej połączenie oraz zmniejszającej ryzyko spękań		

Budowa kanalizacji deszczowej, zbiornika retencyjnego ZB4 z urządzeniami do podczyszczania wód deszczowych przy ul. Rozmarynowej oraz remont rzeki Bukowej od zbiornika do ul. Modrej wraz z przebudową kolidującego uzbrojenia na terenie Bezzecza i Szczecina

Skrapianie podłoża należy wykonywać równomiernie stosując rampy do skrapiania, np. skraparki do lepiszczy asfaltowych. Dopuszcza się skrapianie ręczne laną w miejscach trudno dostępnych (np. ścieki uliczne) oraz przy urządzeniach usytuowanych w nawierzchni lub ją ograniczających. W razie potrzeby urządzenia te należy zabezpieczyć przed zabrudzeniem.

5.8. Wbudowanie mieszanki mineralno-asfaltowej

Mieszankę mineralno-asfaltową można wbudowywać na podłożu przygotowanym zgodnie z zapisami w punktach 5.4 i 5.7.

Temperatura podłoża pod rozkładaną warstwę nie może być niższa niż +5°C.

Transport mieszanki mineralno-asfaltowej asfaltowej powinien być zgodny z zaleceniami podanymi w punkcie 4.2.

Mieszankę mineralno-asfaltową asfaltową należy wbudowywać w odpowiednich warunkach atmosferycznych. Temperatura otoczenia w ciągu doby nie powinna być niższa od temperatury podanej w tablicy 13. Temperatura otoczenia może być niższa w wypadku stosowania ogrzewania podłoża. Nie dopuszcza się układania mieszanki mineralno-asfaltowej asfaltowej podczas silnego wiatru ($V > 16$ m/s).

W wypadku stosowania mieszanek mineralno-asfaltowych z dodatkiem obniżającym temperaturę mieszania i wbudowania należy indywidualnie określić wymagane warunki otoczenia.

Tablica 13. Minimalna temperatura otoczenia na wysokości 2m podczas wykonywania warstw asfaltowych

Rodzaj robót	Minimalna temperatura otoczenia [°C]	
	przed przystąpieniem do robót	w czasie robót
Warstwa podbudowy	0	+ 5

Właściwości wykonanej warstwy podbudowy powinny spełniać warunki podane w tablicy 14.

Tablica 14. Właściwości warstwy AC

Typ i wymiar mieszanki	Projektowana grubość warstwy technologicznej [cm]	Wskaźnik zagęszczenia [%]	Zawartość wolnych przestrzeni w warstwie [% (v/v)]
AC16P, KR3÷KR6	5,0 ÷ 14,0	≥ 98	4,5 ÷ 8,0

Mieszanka mineralno-asfaltowa powinna być wbudowywana rozkładarką wyposażoną w układ automatycznego sterowania grubości warstwy i utrzymywania niwelety zgodnie z dokumentacją projektową. W miejscach niedostępnych dla sprzętu dopuszcza się wbudowywanie ręczne.

Grubość wykonywanej warstwy powinna być sprawdzana co 25 m, w co najmniej trzech miejscach (w osi i przy brzegach warstwy).

Warstwy wałowane powinny być równomiernie zagęszczone ciężkimi walcami drogowymi. Do warstw z betonu asfaltowego należy stosować walce drogowe stalowe gładkie z możliwością wibracji, oscylacji lub walce gumione.

6. KONTROLA JAKOŚCI ROBÓT

6.1. Zasady kontroli jakości robót

Zasady kontroli jakości robót podano w ST D-M-00.00.00 „Wymagania ogólne” [1] pkt 6.

6.2. Badania przed przystąpieniem do robót

Przed przystąpieniem do robót Wykonawca powinien:

- uzyskać wymagane dokumenty, dopuszczające wyroby budowlane do obrotu i powszechnego stosowania (np. stwierdzenie o oznakowaniu materiału znakiem CE lub znakiem budowlanym B, certyfikat zgodności, deklarację zgodności, aprobatę techniczną, ew. badania materiałów wykonane przez dostawców itp.),
- ew. wykonać własne badania właściwości materiałów przeznaczonych do wykonania robót, określone przez Inżyniera.

Wszystkie dokumenty oraz wyniki badań Wykonawca przedstawia Inżynierowi do akceptacji.

Budowa kanalizacji deszczowej, zbiornika retencyjnego ZB4 z urządzeniami do podczyszczania wód deszczowych przy ul. Rozmarynowej oraz remont rzeki Bukowej od zbiornika do ul. Modrej wraz z przebudową kolidującego uzbrojenia na terenie Bezzecza i Szczecina

6.3. Badania w czasie robót**6.3.1. Uwagi ogólne**

Badania dzielą się na:

- badania wykonawcy (w ramach własnego nadzoru),
- badania kontrolne (w ramach nadzoru zlecniodawcy – Inżyniera).

6.3.2. Badania Wykonawcy

Badania Wykonawcy są wykonywane przez Wykonawcę lub jego zlecniodawców celem sprawdzenia, czy jakość materiałów budowlanych (mieszanek mineralno-asfaltowych i ich składników, lepiszczy i materiałów do uszczelnień itp.) oraz gotowej warstwy (wbudowane warstwy asfaltowe, połączenia itp.) spełniają wymagania określone w kontrakcie.

Wykonawca powinien wykonywać te badania podczas realizacji kontraktu, z niezbędną starannością i w wymaganym zakresie. Wyniki należy zapisywać w protokołach. W razie stwierdzenia uchybień w stosunku do wymagań kontraktu, ich przyczyny należy niezwłocznie usunąć.

Wyniki badań Wykonawcy należy przekazywać zlecniodawcy na jego żądanie. Inżynier może zdecydować o dokonaniu odbioru na podstawie badań Wykonawcy. W razie zastrzeżeń Inżynier może przeprowadzić badania kontrolne według pktu 6.3.3.

Zakres badań Wykonawcy związany z wykonywaniem nawierzchni:

- pomiar temperatury powietrza,
- pomiar temperatury mieszanki mineralno-asfaltowej podczas wykonywania nawierzchni (wg PN-EN 12697-13 [36]),
- ocena wizualna mieszanki mineralno-asfaltowej,
- wykaz ilości materiałów lub grubości wykonanej warstwy,
- pomiar spadku poprzecznego warstwy asfaltowej,
- pomiar równości warstwy asfaltowej (wg pktu 6.4.2.5),
- pomiar parametrów geometrycznych poboczny,
- ocena wizualna jednorodności powierzchni warstwy,
- ocena wizualna jakości wykonania połączeń technologicznych.

6.3.3. Badania kontrolne

Badania kontrolne są badaniami Inżyniera, których celem jest sprawdzenie, czy jakość materiałów budowlanych (mieszanek mineralno-asfaltowych i ich składników, lepiszczy i materiałów do uszczelnień itp.) oraz gotowej warstwy (wbudowane warstwy asfaltowe, połączenia itp.) spełniają wymagania określone w kontrakcie. Wyniki tych badań są podstawą odbioru. Pobieraniem próbek i wykonaniem badań na miejscu budowy zajmuje się Inżynier w obecności Wykonawcy. Badania odbywają się również wtedy, gdy Wykonawca zostanie w porę powiadomiony o ich terminie, jednak nie będzie przy nich obecny.

Rodzaj badań kontrolnych mieszanki mineralno-asfaltowej i wykonanej z niej warstwy podano w tablicy 15.

Tablica 15. Rodzaj badań kontrolnych

Lp.	Rodzaj badań
1	Mieszanka mineralno-asfaltowa ^{a), b)}
1.1	Uziarnienie
1.2	Zawartość lepiszcza
1.3	Temperatura mięknięcia lepiszcza odzyskanego
1.4	Gęstość i zawartość wolnych przestrzeni próbki
2	Warstwa asfaltowa
2.1	Wskaźnik zagęszczenia ^{a)}
2.2	Spadki poprzeczne
2.3	Równość
2.4	Grubość lub ilość materiału
2.5	Zawartość wolnych przestrzeni ^{a)}
2.6	Właściwości przeciwpoślizgowe
^{a)} do każdej warstwy i na każde rozpoczęte 6 000 m ² nawierzchni jedna próbka; w razie potrzeby liczba próbek może zostać zwiększona (np. nawierzchnie dróg w terenie zabudowy)	
^{b)} w razie potrzeby specjalne kruszywa i dodatki	

6.3.4. Badania kontrolne dodatkowe

W wypadku uznania, że jeden z wyników badań kontrolnych nie jest reprezentatywny dla ocenianego odcinka budowy, Wykonawca ma prawo żądać przeprowadzenia badań kontrolnych dodatkowych.

Inżynier i Wykonawca decydują wspólnie o miejscach pobierania próbek i wyznaczeniu odcinków częściowych ocenianego odcinka budowy. Jeżeli odcinek częściowy przyporządkowany do badań kontrolnych nie może być jednoznacznie i zgodnie wyznaczony, to odcinek ten nie powinien być mniejszy niż 20% ocenianego odcinka budowy.

Do odbioru uwzględniane są wyniki badań kontrolnych i badań kontrolnych dodatkowych do wyznaczonych odcinków częściowych.

Koszty badań kontrolnych dodatkowych zażądanych przez Wykonawcę ponosi Wykonawca.

6.3.5. Badania arbitrażowe

Badania arbitrażowe są powtórzeniem badań kontrolnych, co do których istnieją uzasadnione wątpliwości ze strony Inżyniera lub Wykonawcy (np. na podstawie własnych badań).

Badania arbitrażowe wykonuje na wniosek strony kontraktu niezależne laboratorium, które nie wykonywało badań kontrolnych.

Koszty badań arbitrażowych wraz ze wszystkimi kosztami ubocznymi ponosi strona, na której niekorzyść przemawia wynik badania.

6.4. Właściwości warstwy i nawierzchni oraz dopuszczalne odchyłki**6.4.1. Uwagi ogólne**

Właściwości mieszanki należy oceniać na podstawie badań pobranych próbek mieszanki mineralno-asfaltowej przed wbudowaniem (wbudowanie oznacza wykonanie warstwy asfaltowej). Wyjątkowo dopuszcza się badania próbek pobranych z wykonanej warstwy asfaltowej.

6.4.2. Warstwa asfaltowa**6.4.2.1. Grubość warstwy oraz ilość materiału**

Grubość wykonanej warstwy oznaczana według PN-EN 12697-36 [40] oraz ilość wbudowanego materiału na określoną powierzchnię (dotyczy przede wszystkim cienkich warstw) mogą odbiegać od projektu o wartości podane w tablicy 16.

W wypadku określania ilości materiału na powierzchnię i średniej wartości grubości warstwy z reguły należy przyjąć za podstawę cały odcinek budowy. Inżynier ma prawo sprawdzać odcinki częściowe. Odcinek częściowy powinien zawierać co najmniej jedną dzienną działkę roboczą. Do odcinka częściowego obowiązują te same wymagania jak do odcinka budowy.

Za grubość warstwy lub warstw przyjmuje się średnią arytmetyczną wszystkich pojedynczych oznaczeń grubości warstwy na całym odcinku budowy lub odcinku częściowym.

Tablica 16. Dopuszczalne odchyłki grubości warstwy oraz ilości materiału na określonej powierzchni, [%]

Warunki oceny	Warstwa asfaltowa ACP
Średnia z wielu oznaczeń grubości oraz ilości 1. – duży odcinek budowy, powierzchnia większa niż 6000 m ² lub – droga ograniczona krawężnikami, powierzchnia większa niż 1000 m ² lub	≤ 10
2. – mały odcinek budowy	≤ 10

Niezależnie od średniej grubości, dla warstwy podbudowy grubość określona w pojedynczym oznaczeniu nie może być mniejsza od projektowanej grubości o więcej niż 2,5 cm.

6.4.2.2. Wskaźnik zagęszczenia warstwy

Zagęszczenie wykonanej warstwy, wyrażone wskaźnikiem zagęszczenia oraz zawartością wolnych przestrzeni, nie może przekroczyć wartości dopuszczalnych podanych w tablicy 14. Dotyczy to każdego pojedynczego oznaczenia danej właściwości.

Określenie gęstości objętościowej należy wykonywać według PN-EN 12697-6 [32].

6.4.2.3. Zawartość wolnych przestrzeni w nawierzchni

Zawartość wolnych przestrzeni w warstwie nawierzchni, nie może wykroczyć poza wartości dopuszczalne podane w tablicy 14.

6.4.2.4. Spadki poprzeczne

Spadki poprzeczne nawierzchni należy badać nie rzadziej niż co 20 m oraz w punktach głównych łuków poziomych.

Spadki poprzeczne powinny być zgodne z dokumentacją projektową, z tolerancją $\pm 0,5\%$.

6.4.2.5. Równość podłużna i poprzeczna

Do oceny równości podłużnej warstwy podbudowy nawierzchni dróg wszystkich klas technicznych należy stosować metodę z wykorzystaniem łąty 4-metrowej i klina lub metody równoważnej użyciu łąty i klina, mierząc wysokość prześwitu w połowie długości łąty. Pomiar wykonuje się nie rzadziej niż co 10 m. Wymagana równość podłużna jest określona w rozporządzeniu dotyczącym warunków technicznych, jakim powinny odpowiadać drogi publiczne [67].

Do oceny równości poprzecznej warstwy podbudowy nawierzchni dróg wszystkich klas technicznych należy stosować metodę z wykorzystaniem łąty 4-metrowej i klina lub metody równoważnej użyciu łąty i klina. Pomiar należy wykonywać w kierunku prostopadłym do osi jezdni, na każdym ocenianym pasie ruchu, nie rzadziej niż co 10 m. Wymagana równość poprzeczna jest określona w rozporządzeniu dotyczącym warunków technicznych, jakim powinny odpowiadać drogi publiczne [67].

6.4.2.6. Pozostałe właściwości warstwy asfaltowej

Szerokość warstwy, mierzona 10 razy na 1 km każdej jezdni, nie może się różnić od szerokości projektowanej o więcej niż ± 5 cm.

Rzędne wysokościowe, mierzone co 10 m na prostych i co 10 m na osi podłużnej i krawędziach, powinny być zgodne z dokumentacją projektową z dopuszczalną tolerancją ± 1 cm, przy czym co najmniej 95% wykonanych pomiarów nie może przekraczać przedziału dopuszczalnych odchyleń.

Ukształtowanie osi w planie, mierzone co 100 m, nie powinno różnić się od dokumentacji projektowej o ± 5 cm.

Złącza podłużne i poprzeczne, sprawdzone wizualnie, powinny być równe i związane, wykonane w linii prostej, równoległe lub prostopadłe do osi drogi. Przylegające warstwy powinny być w jednym poziomie.

Wygląd zewnętrzny warstwy, sprawdzony wizualnie, powinien być jednorodny, bez spękań, deformacji, plam i wykruszeń.

7. OBMIAR ROBÓT

7.1. Zasady obmiaru robót

Zasady obmiaru robót podano w ST D-M-00.00.00 „Wymagania ogólne” [1] pkt 7.

7.2. Jednostka obmiarowa

Jednostką obmiarową jest m^2 (metr kwadratowy) wykonanej warstwy podbudowy z betonu asfaltowego (ACP).

8. ODBIÓR ROBÓT

Zasady odbioru robót podano w ST D-M-00.00.00 „Wymagania ogólne” [1] pkt 8.

9. PODSTAWA PŁATNOŚCI

9.1. Ogólne ustalenia dotyczące podstawy płatności

Ogólne ustalenia dotyczące podstawy płatności podano w ST D-M-00.00.00 „Wymagania ogólne” [1] pkt 9.

9.2. Cena jednostki obmiarowej

Cena wykonania $1 m^2$ warstwy podbudowy z betonu asfaltowego (ACP) obejmuje:

- prace pomiarowe i roboty przygotowawcze,
- oznakowanie robót,
- oczyszczenie i skropienie podłoża,
- dostarczenie materiałów i sprzętu,
- opracowanie recepty laboratoryjnej,
- wykonanie próby technologicznej i odcinka próbnego,

- wyprodukowanie mieszanki betonu asfaltowego i jej transport na miejsce wbudowania,
- posmarowanie lepiszczem lub pokrycie taśmą asfaltową krawędzi urządzeń obcych i krawężników,
- rozłożenie i zagęszczenie mieszanki betonu asfaltowego,
- obcięcie krawędzi i posmarowanie lepiszczem,
- przeprowadzenie pomiarów i badań wymaganych w specyfikacji technicznej,
- odwiezienie sprzętu.

10. PRZEPISY ZWIĄZANE

10.1. specyfikacje techniczne (ST)

1. D-M-00.00.00 Wymagania ogólne

10.2. Normy

(Zestawienie zawiera dodatkowo normy PN-EN związane z badaniami materiałów występujących w niniejszej ST)

2. PN-EN 196-21 Metody badania cementu – Oznaczanie zawartości chlorków, dwutlenku węgla i alkaliów w cemencie
3. PN-EN 459-2 Wapno budowlane – Część 2: Metody badań
4. PN-EN 932-3 Badania podstawowych właściwości kruszyw – Procedura i terminologia uproszczonego opisu petrograficznego
5. PN-EN 933-1 Badania geometrycznych właściwości kruszyw – Oznaczanie składu ziarnowego – Metoda przesiewania
6. PN-EN 933-3 Badania geometrycznych właściwości kruszyw – Oznaczanie kształtu ziaren za pomocą wskaźnika płaskości
7. PN-EN 933-4 Badania geometrycznych właściwości kruszyw – Część 4: Oznaczanie kształtu ziaren – Wskaźnik kształtu
8. PN-EN 933-5 Badania geometrycznych właściwości kruszyw – Oznaczanie procentowej zawartości ziaren o powierzchniach powstałych w wyniku przekruszenia lub łamania kruszyw grubych
9. PN-EN 933-6 Badania geometrycznych właściwości kruszyw – Część 6: Ocena właściwości powierzchni – Wskaźnik przepływu kruszywa
10. PN-EN 933-9 Badania geometrycznych właściwości kruszyw – Ocena zawartości drobnych cząstek – Badania błękitem metylenowym
11. PN-EN 933-10 Badania geometrycznych właściwości kruszyw – Część 10: Ocena zawartości drobnych cząstek – Uziarnienie wypełniaczy (przesiewanie w strumieniu powietrza)
12. PN-EN 1097-2 Badania mechanicznych i fizycznych właściwości kruszyw – Metody oznaczania odporności na rozdrabnianie
13. PN-EN 1097-3 Badania mechanicznych i fizycznych właściwości kruszyw – Oznaczanie gęstości nasypowej i jamistości
14. PN-EN 1097-4 Badania mechanicznych i fizycznych właściwości kruszyw – Część 4: Oznaczanie pustych przestrzeni suchego, zagęszczonego wypełniacza
15. PN-EN 1097-5 Badania mechanicznych i fizycznych właściwości kruszyw – Część 5: Oznaczanie zawartości wody przez suszenie w suszarce z wentylacją
16. PN-EN 1097-6 Badania mechanicznych i fizycznych właściwości kruszyw – Część 6: Oznaczanie gęstości ziaren i nasiąkliwości
17. PN-EN 1097-7 Badania mechanicznych i fizycznych właściwości kruszyw – Część 7: Oznaczanie gęstości wypełniacza – Metoda piknometryczna
18. PN-EN 1097-8 Badania mechanicznych i fizycznych właściwości

Budowa kanalizacji deszczowej, zbiornika retencyjnego ZB4 z urządzeniami do podczyszczania wód deszczowych przy ul. Rozmarynowej oraz remont rzeki Bukowej od zbiornika do ul. Modrej wraz z przebudową kolidującego uzbrojenia na terenie Bezzecza i Szczecina

		kruszyw – Część 8: Oznaczanie polerowalności kamienia
19.	PN-EN 1367-1	Badania właściwości cieplnych i odporności kruszyw na działanie czynników atmosferycznych – Część 1: Oznaczanie mrozoodporności
20.	PN-EN 1367-3	Badania właściwości cieplnych i odporności kruszyw na działanie czynników atmosferycznych – Część 3: Badanie bazaltowej zgorzeli słonecznej metodą gotowania
21.	PN-EN 1426	Asfalty i produkty asfaltowe – Oznaczanie penetracji igłą
22.	PN-EN 1427	Asfalty i produkty asfaltowe – Oznaczanie temperatury mięknięcia – Metoda Pierścieni i Kula
23.	PN-EN 1428	Asfalty i lepiszcza asfaltowe – Oznaczanie zawartości wody w emulsjach asfaltowych – Metoda destylacji azeotropowej
24.	PN-EN 1429	Asfalty i lepiszcza asfaltowe – Oznaczanie pozostałości na sicie emulsji asfaltowych oraz trwałości podczas magazynowania metodą pozostałości na sicie
25.	PN-EN 1744-1	Badania chemicznych właściwości kruszyw – Analiza chemiczna
26.	PN-EN 1744-4	Badania chemicznych właściwości kruszyw – Część 4: Oznaczanie podatności wypełniaczy do mieszanek mineralno-asfaltowych na działanie wody
27.	PN-EN 12591	Asfalty i produkty asfaltowe – Wymagania dla asfaltów drogowych
28.	PN-EN 12592	Asfalty i produkty asfaltowe – Oznaczanie rozpuszczalności
29.	PN-EN 12593	Asfalty i produkty asfaltowe – Oznaczanie temperatury łamliwości Fraassa
30.	PN-EN 12606-1	Asfalty i produkty asfaltowe – Oznaczanie zawartości parafiny – Część 1: Metoda destylacyjna
31.	PN-EN 12607-1 i	Asfalty i produkty asfaltowe – Oznaczanie odporności na twardnienie pod wpływem ciepła i powietrza – Część 1: Metoda RTFOT
	PN-EN 12607-3	Jw. Część 3: Metoda RFT
32.	PN-EN 12697-6	Mieszanki mineralno-asfaltowe – Metody badań mieszanek mineralno-asfaltowych na gorąco – Część 6: Oznaczanie gęstości objętościowej metodą hydrostatyczną
33.	PN-EN 12697-8	Mieszanki mineralno-asfaltowe – Metody badań mieszanek mineralno-asfaltowych na gorąco – Część 8: Oznaczanie zawartości wolnej przestrzeni
34.	PN-EN 12697-11	Mieszanki mineralno-asfaltowe – Metody badań mieszanek mineralno-asfaltowych na gorąco – Część 11: Określenie powiązania pomiędzy kruszywem i asfaltem
35.	PN-EN 12697-12	Mieszanki mineralno-asfaltowe – Metody badań mieszanek mineralno-asfaltowych na gorąco – Część 12: Określanie wrażliwości na wodę
36.	PN-EN 12697-13	Mieszanki mineralno-asfaltowe – Metody badań mieszanek mineralno-asfaltowych na gorąco – Część 13: Pomiar temperatury
37.	PN-EN 12697-18	Mieszanki mineralno-asfaltowe – Metody badań mieszanek mineralno-asfaltowych na gorąco – Część 18: Splywanie lepiszcza
38.	PN-EN 12697-22	Mieszanki mineralno-asfaltowe – Metody badań mieszanek mineralno-asfaltowych na gorąco – Część 22: Koleinowanie
39.	PN-EN 12697-27	Mieszanki mineralno-asfaltowe – Metody badań mieszanek mineralno-asfaltowych na gorąco – Część 27: Pobieranie próbek

40. PN-EN 12697-36 Mieszanki mineralno-asfaltowe – Metody badań mieszanek mineralno-asfaltowych na gorąco – Część 36: Oznaczanie grubości nawierzchni asfaltowych
41. PN-EN 12846 Asfalty i lepiszcza asfaltowe – Oznaczanie czasu wypływu emulsji asfaltowych lepkościomierzem wypływowym
42. PN-EN 12847 Asfalty i lepiszcza asfaltowe – Oznaczanie sedimentacji emulsji asfaltowych
43. PN-EN 12850 Asfalty i lepiszcza asfaltowe – Oznaczanie wartości pH emulsji asfaltowych
44. PN-EN 13043 Kruszywa do mieszanek bitumicznych i powierzchniowych utwaleń stosowanych na drogach, lotniskach i innych powierzchniach przeznaczonych do ruchu
45. PN-EN 13074 Asfalty i lepiszcza asfaltowe – Oznaczanie lepkości z emulsji asfaltowych przez odparowanie
46. PN-EN 13075-1 Asfalty i lepiszcza asfaltowe – Badanie rozpadu – Część 1: Oznaczanie indeksu rozpadu kationowych emulsji asfaltowych, metoda z wypełniaczem mineralnym
47. PN-EN 13108-1 Mieszanki mineralno-asfaltowe – Wymagania – Część 1: Beton asfaltowy
48. PN-EN 13108-20 Mieszanki mineralno-asfaltowe – Wymagania – Część 20: Badanie typu
49. PN-EN 13179-1 Badania kruszyw wypełniających stosowanych do mieszanek bitumicznych – Część 1: Badanie metodą Pierścienia i Kuli
50. PN-EN 13179-2 Badania kruszyw wypełniających stosowanych do mieszanek bitumicznych – Część 2: Liczba bitumiczna
51. PN-EN 13398 Asfalty i lepiszcza asfaltowe – Oznaczanie nawrotu sprężystego asfaltów modyfikowanych
52. PN-EN 13399 Asfalty i lepiszcza asfaltowe – Oznaczanie odporności na magazynowanie modyfikowanych asfaltów
53. PN-EN 13587 Asfalty i lepiszcza asfaltowe – Oznaczanie ciągliwości lepiszczy asfaltowych metodą pomiaru ciągliwości
54. PN-EN 13588 Asfalty i lepiszcza asfaltowe – Oznaczanie kohezji lepiszczy asfaltowych metodą testu wahadłowego
55. PN-EN 13589 Asfalty i lepiszcza asfaltowe – Oznaczanie ciągliwości modyfikowanych asfaltów – Metoda z duktylometrem
56. PN-EN 13614 Asfalty i lepiszcza asfaltowe – Oznaczanie przyczepności emulsji bitumicznych przez zanurzenie w wodzie – Metoda z kruszywem
57. PN-EN 13703 Asfalty i lepiszcza asfaltowe – Oznaczanie energii deformacji
58. PN-EN 13808 Asfalty i lepiszcza asfaltowe – Zasady specyfikacji kationowych emulsji asfaltowych
59. PN-EN 14023 Asfalty i lepiszcza asfaltowe – Zasady specyfikacji asfaltów modyfikowanych polimerami
60. PN-EN 14188-1 Wypełniacze złączy i zalewy – Część 1: Specyfikacja zalew na gorąco
61. PN-EN 14188-2 Wypełniacze złączy i zalewy – Część 2: Specyfikacja zalew na zimno
62. PN-EN 22592 Przetwory naftowe – Oznaczanie temperatury zapłonu i palenia – Pomiar metodą otwartego tygla Clevelanda
63. PN-EN ISO 2592 Oznaczanie temperatury zapłonu i palenia – Metoda otwartego tygla Clevelanda

10.3. Wymagania techniczne

64. WT-1 Kruszywa 2010. Kruszywa do mieszanek mineralno-asfaltowych i powierzchniowych utwaleń na drogach krajowych - Zarządzenie nr 102 Generalnego Dyrektora Dróg Krajowych i Autostrad z dnia 19 listopada 2010 r.
65. WT-2 Nawierzchnie asfaltowe 2010. Nawierzchnie asfaltowe na drogach krajowych -Zarządzenie nr

Budowa kanalizacji deszczowej, zbiornika retencyjnego ZB4 z urządzeniami do podczyszczania wód deszczowych przy ul. Rozmarynowej oraz remont rzeki Bukowej od zbiornika do ul. Modrej wraz z przebudową kolidującego uzbrojenia na terenie Bezzecza i Szczecina

102 Generalnego Dyrektora Dróg Krajowych i Autostrad z dnia 19 listopada 2010 r.

66. WT-3 Emulsje asfaltowe 2009. Kationowe emulsje asfaltowe na drogach publicznych, Warszawa 2009

10.4. Inne dokumenty

67. Rozporządzenie Ministra Transportu i Gospodarki Morskiej z dnia 2 marca 1999 r. w sprawie warunków technicznych, jakim powinny odpowiadać drogi publiczne i ich usytuowanie (Dz.U. nr 43, poz. 430)
68. Katalog typowych konstrukcji nawierzchni podatnych i półsztywnych. Generalna Dyrekcja Dróg Publicznych – Instytut Badawczy Dróg i Mostów, Warszawa 1997

SPECYFIKACJA TECHNICZNA

D – 05.03.05a

NAWIERZCHNIA Z BETONU ASFALTOWEGO. WARSTWA ŚCIERALNA

1. WSTĘP

1.1. Przedmiot ST

Przedmiotem niniejszej specyfikacji technicznej (ST) są wymagania dotyczące wykonania i odbioru robót związanych z wykonaniem warstwy ścieralnej z betonu asfaltowego.

1.2. Zakres stosowania ST

Specyfikacja techniczna stanowi dokument przetargowy i kontraktowy stosowany przy zlecaniu i realizacji robót budowlanych wymienionych w punkcie 1.1.

1.3. Zakres robót objętych ST

Ustalenia zawarte w niniejszej specyfikacji dotyczą zasad prowadzenia robót związanych z wykonaniem i odbiorem warstwy ścieralnej z betonu asfaltowego wg PN-EN 13108-1 [47] i WT-2 Nawierzchnie asfaltowe 2010 [65] z mieszanki mineralno-asfaltowej dostarczonej od producenta. W przypadku produkcji mieszanki mineralno-asfaltowej przez Wykonawcę dla potrzeb budowy, Wykonawca zobowiązany jest prowadzić Zakładową kontrolę produkcji (ZKP) zgodnie z WT-2 [65] punkt 8.4.1.5.

Stosowane mieszanki betonu asfaltowego o wymiarze D podano w tablicy 1.

Tablica 1. Stosowane mieszanki

Kategoria ruchu	Mieszanki o wymiarze D ¹⁾ , mm
KR 3	AC8S

¹⁾ Podział ze względu na wymiar największego kruszywa w mieszance.

1.4. Określenia podstawowe

1.4.1. Nawierzchnia – konstrukcja składająca się z jednej lub kilku warstw służących do przejmowania i rozkładania obciążeń od ruchu pojazdów na podłoże.

1.4.2. Warstwa ścieralna – górna warstwa nawierzchni będąca w bezpośrednim kontakcie z kołami pojazdów.

1.4.3. Mieszanka mineralno-asfaltowa – mieszanka kruszyw i lepiszcza asfaltowego.

1.4.4. Wymiar mieszanki mineralno-asfaltowej – określenie mieszanki mineralno-asfaltowej, ze względu na największy wymiar kruszywa D, np. wymiar 5, 8, 11.

1.4.5. Beton asfaltowy – mieszanka mineralno-asfaltowa, w której kruszywo o uziarnieniu ciągłym lub nieciągłym tworzy strukturę wzajemnie klinującą się.

1.4.6. Uziarnienie – skład ziarnowy kruszywa, wyrażony w procentach masy ziaren przechodzących przez określony zestaw sit.

1.4.7. Kategoria ruchu – obciążenie drogi ruchem samochodowym, wyrażone w osiach obliczeniowych (100 kN) wg „Katalogu typowych konstrukcji nawierzchni podatnych i półsztywnych” GDDP-IBDiM [68].

1.4.8. Wymiar kruszywa – wielkość ziaren kruszywa, określona przez dolny (d) i górny (D) wymiar sita.

1.4.9. Kruszywo grube – kruszywo z ziaren o wymiarze: $D \leq 45$ mm oraz $d > 2$ mm.

1.4.10. Kruszywo drobne – kruszywo z ziaren o wymiarze: $D \leq 2$ mm, którego większa część pozostaje na sicie 0,063 mm.

1.4.11. Pył – kruszywo z ziaren przechodzących przez sito 0,063 mm.

1.4.12. Wypełniacz – kruszywo, którego większa część przechodzi przez sito 0,063 mm. (Wypełniacz mieszany – kruszywo, które składa się z wypełniacza pochodzenia mineralnego i wodorotlenku wapnia. Wypełniacz dodany – wypełniacz pochodzenia mineralnego, wyprodukowany oddzielnie).

1.4.13. Kationowa emulsja asfaltowa – emulsja, w której emulgator nadaje dodatnie ładunki cząstkom zdyspergowanego asfaltu.

1.4.14. Pozostałe określenia podstawowe są zgodne z obowiązującymi, odpowiednimi polskimi normami i z definicjami podanymi w ST D-M-00.00.00 „Wymagania ogólne” pkt 1.4.

1.4.15. Symbole i skróty dodatkowe

- ACS beton asfaltowy do warstwy ścieralnej
 PMB polimeroasfalt,
 D górny wymiar sita (przy określaniu wielkości ziaren kruszywa),
 d dolny wymiar sita (przy określaniu wielkości ziaren kruszywa),
 C kationowa emulsja asfaltowa,
 NPĐ właściwość użytkowa nie określana (ang. No Performance Determined; producent może jej nie określać),
 TBR do zadeklarowania (ang. To Be Reported; producent może dostarczyć odpowiednie informacje, jednak nie jest do tego zobowiązany),
 IRI (International Roughness Index) międzynarodowy wskaźnik równości,
 MOP miejsce obsługi podróżnych.

1.5. Ogólne wymagania dotyczące robót

Ogólne wymagania dotyczące robót podano w ST D-M-00.00.00 „Wymagania ogólne” [1] pkt 1.5.

2. MATERIAŁY

2.1. Ogólne wymagania dotyczące materiałów

Ogólne wymagania dotyczące materiałów, ich pozyskiwania i składowania, podano w ST D-M-00.00.00 „Wymagania ogólne” [1] pkt 2.

2.2. Lepiszczta asfaltowe

Należy stosować asfalty drogowe wg PN-EN 12591 [27] lub polimeroasfalty wg PN-EN 14023 [59]. Rodzaje stosowanych lepiszcz asfaltowych podano w tablicy 2. Oprócz lepiszcz wymienionych w tablicy 2 można stosować inne lepiszcza nienormowe według aprobat technicznych.

Tablica 2. Zalecane lepiszcza asfaltowego do warstwy ścieralnej z betonu asfaltowego

Kategoria ruchu	Mieszanka ACS	Gatunek lepiszcza	
		polimeroasfalt	
KR3	AC8S	PMB 45/80-55	PMB 45/80-65

Polimeroasfalty powinny spełniać wymagania podane w tablicy 4.

Tablica 4. Wymagania wobec asfaltów modyfikowanych polimerami (polimeroasfaltów) wg PN-EN 14023 [59]

Wymaganie podstawowe	Właściwość	Metoda badania	Jednostka	Gatunki asfaltów modyfikowanych polimerami (PMB)			
				45/80 – 55		45/80 – 65	
				wymaganie	klasa	wymaganie	klasa
1	2	3	4	5	6	7	8
Konsystencja w pośrednich temperaturach eksploatacyjnych	Penetracja w 25°C	PN-EN 1426 [21]	0,1 mm	45-80	4	45-80	4
Konsystencja w wysokich temperaturach eksploatacyjnych	Temperatura mięknięcia	PN-EN 1427 [22]	°C	≥ 55	7	≥ 65	5
Kohezja	Siła rozciągania (mała prędkość)	PN-EN 13589 [55]	J/cm ²	≥ 1 w 5°C	4	≥ 2 w 5°C	3

Budowa kanalizacji deszczowej, zbiornika retencyjnego ZB4 z urządzeniami do podczyszczania wód deszczowych przy ul. Rozmarynowej oraz remont rzeki Bukowej od zbiornika do ul. Modrej wraz z przebudową kolidującego uzbrojenia na terenie Bezzrecza i Szczecina

	rozciągania)	PN-EN 13703 [57]					
	Siła rozciągania w 5°C (duża prędkość rozciągania)	PN-EN 13587 [53] PN-EN 13703 [57]	J/cm ²	NPD ^a	0	NPD ^a	0
	Wahadło Vialit (metoda uderzenia)	PN-EN 13588 [54]	J/cm ²	NPD ^a	0	NPD ^a	0

1	2	3	4	5	6	7	8
Stalność konsystencji (Odporność na starzenie wg PN-EN 12607-1 lub -3 [31])	Zmiana masy		%	≥ 0,5	3	≥ 0,5	3
	Pozostała penetracja	PN-EN 1426 [21]	%	≥ 60	7	≥ 60	7
	Wzrost temperatury mięknięcia	PN-EN 1427 [22]	°C	≤ 8	2	≤ 8	2
Inne właściwości	Temperatura zapłonu	PN-EN ISO 2592 [63]	°C	≥ 235	3	≥ 235	3
Wymagania dodatkowe	Temperatura łamliwości	PN-EN 12593 [29]	°C	≤ -12	6	≤ -15	7
	Nawrót sprężysty w 25°C	PN-EN 13398 [51]	%	≥ 50	5	≥ 70	3
	Nawrót sprężysty w 10°C			NPD ^a	0	NPD ^a	0
	Zakres plastyczności	PN-EN 14023 [59] Punkt 5.1.9	°C	TBR ^b	1	TBR ^b	1
Wymagania dodatkowe	Stabilność magazynowania. Różnica temperatur mięknięcia	PN-EN 13399 [52] PN-EN 1427 [22]	°C	≤ 5	2	≤ 5	2
	Stabilność magazynowania. Różnica penetracji	PN-EN 13399 [52] PN-EN 1426 [21]	0,1 mm	NPD ^a	0	NPD ^a	0
	Spadek temperatury mięknięcia po starzeniu wg PN-EN 12607-1 lub -3 [31]	PN-EN 12607-1 [31] PN-EN 1427 [22]	°C	TBR ^b	1	TBR ^b	1
	Nawrót sprężysty w 25°C po starzeniu wg PN-EN 12607-1 lub -3 [31]	PN-EN 12607-1 [31] PN-EN 13398 [51]	%	≥ 50	4	≥ 60	3
	Nawrót sprężysty w 10°C po starzeniu wg PN-EN 12607-1 lub -3 [31]			NPD ^a	0	NPD ^a	0
	^a NPD – No Performance Determined (właściwość użytkowa nie określana) ^b TBR – To Be Reported (do zadeklarowania)						

Polimeroasfalt powinien być magazynowany w zbiorniku wyposażonym w system grzewczy pośredni z termostatem kontrolującym temperaturę z dokładnością $\pm 5^\circ\text{C}$. Zaleca się wyposażenie zbiornika w mieszadło. Zaleca się bezpośrednie zużycie polimeroasfaltu po dostarczeniu. Należy unikać wielokrotnego rozgrzewania i chłodzenia polimeroasfaltu w okresie jego stosowania oraz unikać niekontrolowanego mieszania polimeroasfaltów różnego rodzaju i klasy oraz z asfaltem zwykłym.

2.3. Kruszywo

Do warstwy ścieralnej z betonu asfaltowego należy stosować kruszywo według PN-EN 13043 [44] i WT-1 Kruszywa 2010 [64], obejmujące kruszywo grube, kruszywo drobne i wypełniacz. Kruszywa powinny spełniać wymagania podane w WT-1 Kruszywa 2010 – tablica 12, 13, 14, 15.

Składowanie kruszywa powinno się odbywać w warunkach zabezpieczających je przed

zanieczyszczeniem i zmieszaniem z kruszywem o innym wymiarze lub pochodzeniu. Podłoże składowiska musi być równe, utwardzone i odwodnione. Składowanie wypełniacza powinno się odbywać w silosach wyposażonych w urządzenia do aeracji.

2.4. Środek adhezyjny

W celu poprawy powinowactwa fizykochemicznego lepiszcza asfaltowego i kruszywa, gwarantującego odpowiednią przyczepność (adhezję) lepiszcza do kruszywa i odporność mieszanki mineralno-asfaltowej na działanie wody, należy dobrać i zastosować środek adhezyjny, tak aby dla konkretnej pary kruszywo-lepiszcze wartość przyczepności określona według PN-EN 12697-11, metoda C [34] wynosiła co najmniej 80%.

Środek adhezyjny powinien odpowiadać wymaganiom określonym przez producenta.

Składowanie środka adhezyjnego jest dozwolone tylko w oryginalnych opakowaniach, w warunkach określonych przez producenta.

2.5. Materiały do uszczelnienia połączeń i krawędzi

Do uszczelnienia połączeń technologicznych (tj. złączy podłużnych i poprzecznych z tego samego materiału wykonywanego w różnym czasie oraz spoin stanowiących połączenia różnych materiałów lub połączenie warstwy asfaltowej z urządzeniami obcymi w nawierzchni lub ją ograniczającymi, należy stosować:

- α) materiały termoplastyczne, jak taśmy asfaltowe, pasty itp. według norm lub aprobat technicznych,
- β) emulsję asfaltową według PN-EN 13808 [58] lub inne lepiszcza według norm lub aprobat technicznych

Grubość materiału termoplastycznego do spoiny powinna wynosić:

- a. nie mniej niż 10 mm przy grubości warstwy technologicznej do 2,5 cm,
- b. nie mniej niż 15 mm przy grubości warstwy technologicznej większej niż 2,5 cm.

Składowanie materiałów termoplastycznych jest dozwolone tylko w oryginalnych opakowaniach producenta, w warunkach określonych w aprobacie technicznej.

Do uszczelnienia krawędzi należy stosować asfalt drogowy wg PN-EN 12591 [27], asfalt modyfikowany polimerami wg PN-EN 14023 [59] „metoda na gorąco”. Dopuszcza się inne rodzaje lepiszcza wg norm lub aprobat technicznych.

2.6. Materiały do złączenia warstw konstrukcji

Do złączania warstw konstrukcji nawierzchni (warstwa wiążąca z warstwą ścieralną) należy stosować kationowe emulsje asfaltowe lub kationowe emulsje modyfikowane polimerami według PN-EN 13808 [58] i WT-3 Emulsje asfaltowe 2009 [66] punkt 5.1 tablica 2 i tablica 3.

Kationowe emulsje asfaltowe modyfikowane polimerami (asfalt 70/100 modyfikowany polimerem lub lateksem butadienowo-styrenowym SBR) stosuje się tylko pod cienkie warstwy asfaltowe na gorąco.

Emulsję asfaltową można składować w opakowaniach transportowych lub w stacjonarnych zbiornikach pionowych z nalewaniem od dna. Nie należy nalewać emulsji do opakowań i zbiorników zanieczyszczonych materiałami mineralnymi.

3. SPRZĘT

3.1. Ogólne wymagania dotyczące sprzętu

Ogólne wymagania dotyczące sprzętu podano w ST D-M-00.00.00 „Wymagania ogólne” [1] pkt 3.

3.2. Sprzęt stosowany do wykonania robót

Przy wykonywaniu robót Wykonawca w zależności od potrzeb, powinien wykazać się możliwością korzystania ze sprzętu dostosowanego do przyjętej metody robót, jak:

- wytwórnia (otaczarka) o mieszanii cyklicznym lub ciągłym, z automatycznym komputerowym sterowaniem produkcji, do wytwarzania mieszanek mineralno-asfaltowych,
- układarka gąsienicowa, z elektronicznym sterowaniem równości układanej warstwy,
- skraplarka,
- walce stalowe gładkie,
- lekka rozsyrywarka kruszywa,
- szczotki mechaniczne i/lub inne urządzenia czyszczące,
- samochody samowładowcze z przykryciem brezentowym lub termosami,
- sprzęt drobny.

4. TRANSPORT**4.1. Ogólne wymagania dotyczące transportu**

Ogólne wymagania dotyczące transportu podano w ST D-M-00.00.00 „Wymagania ogólne” [1] pkt 4.

4.2. Transport materiałów

Asfalt należy przewozić w cysternach kolejowych lub samochodach izolowanych i zaopatrzonych w urządzenia umożliwiające pośrednie ogrzewanie oraz w zawory spustowe.

Kruszywa można przewozić dowolnymi środkami transportu, w warunkach zabezpieczających je przed zanieczyszczeniem, zmieszczeniem z innymi materiałami i nadmiernym zawilgoceniem.

Wypełniacz należy przewozić w sposób chroniący go przed zawilgoceniem, zbryleniem i zanieczyszczeniem. Wypełniacz luzem powinien być przewożony w odpowiednich cysternach przystosowanych do przewozu materiałów sypkich, umożliwiających rozładunek pneumatyczny.

Emulsja asfaltowa może być transportowana w zamkniętych cysternach, autocysternach, beczkach i innych opakowaniach pod warunkiem, że nie będą korodowały pod wpływem emulsji i nie będą powodowały jej rozpadu. Cysterny powinny być wyposażone w przegrody. Nie należy używać do transportu opakowań z metali lekkich (może zachodzić wydzielanie wodoru i groźba wybuchu przy emulsjach o $\text{pH} \leq 4$).

Mieszankę mineralno-asfaltową należy dowozić na budowę pojazdami samowyładowczymi w zależności od postępu robót. Podczas transportu i postoju przed wbudowaniem mieszanka powinna być zabezpieczona przed ostygnięciem i dopływem powietrza (przez przykrycie, pojemniki termoizolacyjne lub ogrzewane itp.). Warunki i czas transportu mieszanki, od produkcji do wbudowania, powinna zapewniać utrzymanie temperatury w wymaganym przedziale. Powierzchnie pojemników używanych do transportu mieszanki powinny być czyste, a do zwilżania tych powierzchni można używać tylko środki antyadhezyjne niewpływające szkodliwie na mieszankę.

5. WYKONANIE ROBÓT**5.1. Ogólne zasady wykonania robót**

Ogólne zasady wykonania robót podano w ST D-M-00.00.00 „Wymagania ogólne” [1] pkt 5.

5.2. Projektowanie mieszanki mineralno-asfaltowej

Przed przystąpieniem do robót Wykonawca dostarczy Inżynierowi do akceptacji projekt składu mieszanki mineralno-asfaltowej (AC5S, AC8S, AC11S).

Uziarnienie mieszanki mineralnej oraz minimalna zawartość lepiszcza podane są w tablicy 6.

Jeżeli stosowana jest mieszanka kruszywa drobnego niełamanego i łamanego, to należy przyjąć proporcję kruszywa łamanego do niełamanego co najmniej 50/50.

Wymagane właściwości mieszanki mineralno-asfaltowej podane są w tablicy 8.

Tablica 6. Uziarnienie mieszanki mineralnej oraz zawartość lepiszcza do betonu asfaltowego do warstwy ścieralnej dla ruchu KR3-KR6

Właściwość	Przesiew, [% (m/m)]	
	AC8S	
Wymiar sita #, [mm]	od	do
16	-	-
11,2	100	-
8	90	100
5,6	60	80
2	40	55
0,125	8	22
0,063	5	12,0
Zawartość lepiszcza, minimum ¹⁾	$B_{\text{min}5,6}$	

Tablica 8. Wymagane właściwości mieszanki mineralno-asfaltowej do warstwy ścieralnej, dla ruchu KR3 + KR4 [65]

Właściwość	Warunki zagęszczania wg PN-EN 13108-20 [48]	Metoda i warunki badania	AC8S
Zawartość wolnych przestrzeni	C.1.2, ubijanie, 2×50 uderzeń	PN-EN 12697-8 [33], p. 4	$V_{\min 2,0}$ $V_{\max 4}$
Odporność na deformacje trwałe ^{a)}	C.1.20, wałowanie, P ₉₈ -P ₁₀₀	PN-EN 12697-22, metoda B w powietrzu, PN-EN 13108-20, D.1.6, 60°C, 10 000 cykli [38]	$WTS_{AIR 0,50}$ $PRD_{AIR deklar}$
Odporność na działanie wody	C.1.1, ubijanie, 2×35 uderzeń	PN-EN 12697-12 [35], przechowywanie w 40°C z jednym cyklem zamrażania, badanie w 25°C ^{b)}	$ITSR_{90}$
^{a)} Grubość płyty: AC8, AC11 40mm. ^{b)} Ujednoliconą procedurę badania odporności na działanie wody podano w WT-2 2010 [65] w załączniku 1.			

5.3. Wytwarzanie mieszanki mineralno-asfaltowej

Mieszanke mineralno-asfaltową należy wytwarzać na gorąco w otaczarce (zespole maszyn i urządzeń dozowania, podgrzewania i mieszania składników oraz przechowywania gotowej mieszanki).

Dozowanie składników mieszanki mineralno-asfaltowej w otaczarkach, w tym także wstępne, powinno być zautomatyzowane i zgodne z receptą roboczą, a urządzenia do dozowania składników oraz pomiaru temperatury powinny być okresowo sprawdzane. Kruszywo o różnym uziarnieniu lub pochodzeniu należy dodawać odmierzone oddzielnie.

Lepiszczce asfaltowe należy przechowywać w zbiorniku z pośrednim systemem ogrzewania, z układem termostata zapewniającym utrzymanie żądanej temperatury z dokładnością $\pm 5^\circ\text{C}$. Temperatura lepiszczca asfaltowego w zbiorniku magazynowym (roboczym) nie może przekraczać 180°C dla asfaltu drogowego 50/70 i 70/100 i polimeroasfaltu drogowego 45/80-55 i 45/80-65.

Kruszywo (ewentualnie z wypełniaczem) powinno być wysuszone i podgrzane tak, aby mieszanka mineralna uzyskała temperaturę właściwą do otoczenia lepiszczcem asfaltowym. Temperatura mieszanki mineralnej nie powinna być wyższa o więcej niż 30°C od najwyższej temperatury mieszanki mineralno-asfaltowej podanej w tablicy 11. W tej tablicy najniższa temperatura dotyczy mieszanki mineralno-asfaltowej dostarczonej na miejsce wbudowania, a najwyższa temperatura dotyczy mieszanki mineralno-asfaltowej bezpośrednio po wytworzeniu w wytwórni.

Tablica 11. Najwyższa i najniższa temperatura mieszanki AC [65]

Lepiszczce asfaltowe	Temperatura mieszanki [°C]
PMB 45/80-55	od 130 do 180
PMB 45/80-65	od 130 do 180

Sposób i czas mieszania składników mieszanki mineralno-asfaltowej powinny zapewnić równomierne otoczenie kruszywa lepiszczcem asfaltowym.

Dopuszcza się dostawy mieszanek mineralno-asfaltowych z kilku wytwórni, pod warunkiem skoordynowania między sobą deklarowanych przydatności mieszanek (m.in.: typ, rodzaj składników, właściwości objętościowe) z zachowaniem braku różnic w ich właściwościach.

5.4. Przygotowanie podłoża

Podłoże (warstwa wyrównawcza, warstwa wiążąca lub stara warstwa ścieralna) pod warstwę ścieralną z betonu asfaltowego powinno być na całej powierzchni:

- ustabilizowane i nośne,
- czyste, bez zanieczyszczenia lub pozostałości luźnego kruszywa,

- wyprofilowane, równe i bez kolein,
- suche.

Wymagana równość podłużna jest określona w rozporządzeniu dotyczącym warunków technicznych, jakim powinny odpowiadać drogi publiczne [67]. W wypadku podłoża z warstwy starej nawierzchni, nierówności nie powinny przekraczać wartości podanych w tabelicy 12.

Tablica 12. Maksymalne nierówności podłoża z warstwy starej nawierzchni pod warstwy asfaltowe (pomiar łąką 4-metrową lub równoważną metodą)

Klasa drogi	Element nawierzchni	Maksymalna nierówność podłoża pod warstwę ścieralną [mm]
Z, L, D	Pasy ruchu	9

Jeżeli nierówności są większe niż dopuszczalne, to należy wyrównać podłoże.

Rzędne wysokościowe podłoża oraz urządzeń usytuowanych w nawierzchni lub ją ograniczających powinny być zgodne z dokumentacją projektową. Z podłoża powinien być zapewniony odpływ wody.

Oznakowanie poziome na warstwie podłoża należy usunąć.

Nierówności podłoża (w tym powierzchnię istniejącej warstwy ścieralnej) należy wyrównać poprzez frezowanie lub wykonanie warstwy wyrównawczej.

Wykonane w podłożu łąty z materiału o mniejszej sztywności (np. łąty z asfaltu lanego w betonie asfaltowym) należy usunąć, a powstałe w ten sposób ubytki wypełnić materiałem o właściwościach zbliżonych do materiału podstawowego (np. wypełnić betonem asfaltowym).

W celu polepszenia połączenia między warstwami technologicznymi nawierzchni powierzchnia podłoża powinna być w ocenie wizualnej chropowata.

Szerokie szczeliny w podłożu należy wypełnić odpowiednim materiałem, np. zalewami drogowymi według PN-EN 14188-1 [60] lub PN-EN 14188-2 [61] albo innymi materiałami według norm lub aprobat technicznych.

Na podłożu wykazującym zniszczenia w postaci siatki spękań zmęczeniowych lub spękań poprzecznych zaleca się stosowanie membrany przeciwspekaniowej, np. mieszanki mineralno-asfaltowej, warstwy SAMI lub z geosyntetyków według norm lub aprobat technicznych.

5.5. Próba technologiczna

Wykonawca przed przystąpieniem do produkcji mieszanki jest zobowiązany do przeprowadzenia w obecności Inżyniera próby technologicznej, która ma na celu sprawdzenie zgodności właściwości wyprodukowanej mieszanki z receptą. W tym celu należy zaprogramować otaczarkę zgodnie z receptą roboczą i w cyklu automatycznym produkować mieszankę. Do badań należy pobrać mieszankę wyprodukowaną po ustabilizowaniu się pracy otaczarki.

Nie dopuszcza się oceniania dokładności pracy otaczarki oraz prawidłowości składu mieszanki mineralnej na podstawie tzw. suchego zarobu, z uwagi na możliwą segregację kruszywa.

Mieszankę wyprodukowaną po ustabilizowaniu się pracy otaczarki należy zgromadzić w silosie lub załadować na samochód. Próbkę do badań należy pobierać ze skrzyni samochodu zgodnie z metodą określoną w PN-EN 12697-27 [39].

Na podstawie uzyskanych wyników Inżynier podejmuje decyzję o wykonaniu odcinka próbnego.

5.7. Połączenie międzywarstwowe

Uzyskanie wymaganej trwałości nawierzchni jest uzależnione od zapewnienia połączenia między warstwami i ich współpracy w przenoszeniu obciążenia nawierzchni ruchem.

Podłoże powinno być skropione lepiszczem. Ma to na celu zwiększenie połączenia między warstwami konstrukcyjnymi oraz zabezpieczenie przed wnikaniem i zaleganiem wody między warstwami.

Skropienie lepiszczem podłoża (np. z warstwy wiążącej asfaltowej), przed ułożeniem warstwy ścieralnej z betonu asfaltowego powinno być wykonane w ilości podanej w przeliczeniu na pozostałe lepiszcze, tj. $0,1 \div 0,3 \text{ kg/m}^2$, przy czym:

- zaleca się stosować emulsję modyfikowaną polimerem,
- ilość emulsji należy dobrać z uwzględnieniem stanu podłoża oraz porowatości mieszanki ; jeśli mieszanka ma większą zawartość wolnych przestrzeni, to należy użyć większą ilość lepiszcza do skropienia, które po ułożeniu warstwy ścieralnej uszczelni ją.

Skrapianie podłoża należy wykonywać równomiernie stosując rampy do skrapiania, np. skrapiaarki do lepiszczy asfaltowych. Dopuszcza się skrapianie ręczne łąką w miejscach trudno dostępnych (np. ścieki

uliczne) oraz przy urządzeniach usytuowanych w nawierzchni lub ją ograniczających. W razie potrzeby urządzenia te należy zabezpieczyć przed zabrudzeniem. Skropione podłoże należy wyłączyć z ruchu publicznego przez zmianę organizacji ruchu.

W wypadku stosowania emulsji asfaltowej podłoże powinno być skropione 0,5 h przed układaniem warstwy asfaltowej w celu odparowania wody.

Czas ten nie dotyczy skrapiania rampą zamontowaną na rozkładarce.

5.8. Wbudowanie mieszanki mineralno-asfaltowej

Mieszankę mineralno-asfaltową można wbudowywać na podłożu przygotowanym zgodnie z zapisami w punktach 5.4 i 5.7.

Temperatura podłoża pod rozkładaną warstwę nie może być niższa niż +5°C.

Transport mieszanki mineralno-asfaltowej asfaltowej powinien być zgodny z zaleceniami podanymi w punkcie 4.2.

Mieszankę mineralno-asfaltową asfaltową należy wbudowywać w odpowiednich warunkach atmosferycznych.

Temperatura otoczenia w ciągu doby nie powinna być niższa od temperatury podanej w tabelicy 13. Temperatura otoczenia może być niższa w wypadku stosowania ogrzewania podłoża. Nie dopuszcza się układania mieszanki mineralno-asfaltowej asfaltowej podczas silnego wiatru ($V > 16$ m/s)

W wypadku stosowania mieszanek mineralno-asfaltowych z dodatkiem obniżającym temperaturę mieszania i wbudowania należy indywidualnie określić wymagane warunki otoczenia.

Tablica 13. Minimalna temperatura otoczenia na wysokości 2m podczas wykonywania warstw asfaltowych

Rodzaj robót	Minimalna temperatura otoczenia [°C]	
	przed przystąpieniem do robót	w czasie robót
Warstwa ściernalna o grubości ≥ 3 cm	0	+5
Warstwa ściernalna o grubości < 3 cm	+5	+10

Właściwości wykonanej warstwy powinny spełniać warunki podane w tabelicy 14.

Tablica 14. Właściwości warstwy AC

Typ i wymiar mieszanki	Projektowana grubość warstwy technologicznej [cm]	Wskaźnik zagęszczenia [%]	Zawartość wolnych przestrzeni w warstwie [% (v/v)]
AC8S, KR3-KR6	2,5÷4,5	≥ 98	3,0÷5,0

Mieszanka mineralno-asfaltowa powinna być wbudowywana rozkładarką wyposażoną w układ automatycznego sterowania grubości warstwy i utrzymywania niwelety zgodnie z dokumentacją projektową. W miejscach niedostępnych dla sprzętu dopuszcza się wbudowywanie ręczne.

Grubość wykonywanej warstwy powinna być sprawdzana co 25 m, w co najmniej trzech miejscach (w osi i przy brzegach warstwy).

Warstwy wałowane powinny być równomiernie zagęszczone ciężkimi walcami drogowymi. Do warstw z betonu asfaltowego należy stosować walce drogowe stalowe gładkie z możliwością wibracji, oscylacji lub walce gumione.

6. KONTROLA JAKOŚCI ROBÓT

6.1. Ogólne zasady kontroli jakości robót

Ogólne zasady kontroli jakości robót podano w ST D-M-00.00.00 „Wymagania ogólne” [1] pkt 6.

6.2. Badania przed przystąpieniem do robót

Przed przystąpieniem do robót Wykonawca powinien:

- uzyskać wymagane dokumenty, dopuszczające wyroby budowlane do obrotu i powszechnego stosowania (np. stwierdzenie o oznakowaniu materiału znakiem CE lub znakiem budowlanym B,

- certyfikat zgodności, deklarację zgodności, aprobatę techniczną, ew. badania materiałów wykonane przez dostawców itp.),
- ew. wykonać własne badania właściwości materiałów przeznaczonych do wykonania robót, określone przez Inżyniera.

Wszystkie dokumenty oraz wyniki badań Wykonawca przedstawia Inżynierowi do akceptacji.

6.3. Badania w czasie robót

6.3.1. Uwagi ogólne

Badania dzielą się na:

- badania wykonawcy (w ramach własnego nadzoru),
- badania kontrolne (w ramach nadzoru zlecniodawcy – Inżyniera).

6.3.2. Badania Wykonawcy

Badania Wykonawcy są wykonywane przez Wykonawcę lub jego zleceniobiorców celem sprawdzenia, czy jakość materiałów budowlanych (mieszanek mineralno-asfaltowych i ich składników, lepiszczy i materiałów do uszczelnień itp.) oraz gotowej warstwy (wbudowane warstwy asfaltowe, połączenia itp.) spełniają wymagania określone w kontrakcie.

Wykonawca powinien wykonywać te badania podczas realizacji kontraktu, z niezbędną starannością i w wymaganym zakresie. Wyniki należy zapisywać w protokołach. W razie stwierdzenia uchybień w stosunku do wymagań kontraktu, ich przyczyny należy niezwłocznie usunąć.

Wyniki badań Wykonawcy należy przekazywać zlecniodawcy na jego żądanie. Inżynier może zdecydować o dokonaniu odbioru na podstawie badań Wykonawcy. W razie zastrzeżeń Inżynier może przeprowadzić badania kontrolne według pktu 6.3.3.

Zakres badań Wykonawcy związany z wykonywaniem nawierzchni:

- pomiar temperatury powietrza,
- pomiar temperatury mieszanki mineralno-asfaltowej podczas wykonywania nawierzchni (wg PN-EN 12697-13 [36]),
- ocena wizualna mieszanki mineralno-asfaltowej,
- wykaz ilości materiałów lub grubości wykonanej warstwy,
- pomiar spadku poprzecznego warstwy asfaltowej,
- pomiar równości warstwy asfaltowej (wg pktu 6.4.2.5),
- pomiar parametrów geometrycznych poboczy,
- ocena wizualna jednorodności powierzchni warstwy,
- ocena wizualna jakości wykonania połączeń technologicznych.

6.3.3. Badania kontrolne

Badania kontrolne są badaniami Inżyniera, których celem jest sprawdzenie, czy jakość materiałów budowlanych (mieszanek mineralno-asfaltowych i ich składników, lepiszczy i materiałów do uszczelnień itp.) oraz gotowej warstwy (wbudowane warstwy asfaltowe, połączenia itp.) spełniają wymagania określone w kontrakcie. Wyniki tych badań są podstawą odbioru. Pobieraniem próbek i wykonaniem badań na miejscu budowy zajmuje się Inżynier w obecności Wykonawcy. Badania odbywają się również wtedy, gdy Wykonawca zostanie w porę powiadomiony o ich terminie, jednak nie będzie przy nich obecny.

Rodzaj badań kontrolnych mieszanki mineralno-asfaltowej i wykonanej z niej warstwy podano w tablicy 15.

Tablica 15. Rodzaj badań kontrolnych

Lp.	Rodzaj badań
1	Mieszanka mineralno-asfaltowa ^{a), b)}
1.1	Uziarnienie
1.2	Zawartość lepiszcza
1.3	Temperatura mięknięcia lepiszcza odzyskanego
1.4	Gęstość i zawartość wolnych przestrzeni próbki
2	Warstwa asfaltowa
2.1	Wskaźnik zagęszczenia ^{a)}
2.2	Spadki poprzeczne
2.3	Równość
2.4	Grubość lub ilość materiału
2.5	Zawartość wolnych przestrzeni ^{a)}

2.6	Właściwości przeciwpoślizgowe
a)	do każdej warstwy i na każde rozpoczęte 6 000 m ² nawierzchni jedna próbka; w razie potrzeby liczba próbek może zostać zwiększona (np. nawierzchnie dróg w terenie zabudowy)
b)	w razie potrzeby specjalne kruszywa i dodatki

6.3.4. Badania kontrolne dodatkowe

W wypadku uznania, że jeden z wyników badań kontrolnych nie jest reprezentatywny dla ocenianego odcinka budowy, Wykonawca ma prawo żądać przeprowadzenia badań kontrolnych dodatkowych.

Inżynier i Wykonawca decydują wspólnie o miejscach pobierania próbek i wyznaczeniu odcinków częściowych ocenianego odcinka budowy. Jeżeli odcinek częściowy przyporządkowany do badań kontrolnych nie może być jednoznacznie i zgodnie wyznaczony, to odcinek ten nie powinien być mniejszy niż 20% ocenianego odcinka budowy.

Do odbioru uwzględniane są wyniki badań kontrolnych i badań kontrolnych dodatkowych do wyznaczonych odcinków częściowych.

Koszty badań kontrolnych dodatkowych zażądanych przez Wykonawcę ponosi Wykonawca.

6.3.5. Badania arbitrażowe

Badania arbitrażowe są powtórzeniem badań kontrolnych, co do których istnieją uzasadnione wątpliwości ze strony Inżyniera lub Wykonawcy (np. na podstawie własnych badań).

Badania arbitrażowe wykonuje na wniosek strony kontraktu niezależne laboratorium, które nie wykonywało badań kontrolnych.

Koszty badań arbitrażowych wraz ze wszystkimi kosztami ubocznymi ponosi strona, na której niekorzyść przemawia wynik badania.

6.4. Właściwości warstwy i nawierzchni oraz dopuszczalne odchyłki

6.4.1. Mieszanka mineralno-asfaltowa

Właściwości materiałów należy oceniać na podstawie badań pobranych próbek mieszanki mineralno-asfaltowej przed wbudowaniem (wbudowanie oznacza wykonanie warstwy asfaltowej). Wyjątkowo dopuszcza się badania próbek pobranych z wykonanej warstwy asfaltowej.

6.4.2. Warstwa asfaltowa

6.4.2.1. Grubość warstwy oraz ilość materiału

Grubość wykonanej warstwy oznaczana według PN-EN 12697-36 [40] oraz ilość wbudowanego materiału na określoną powierzchnię (dotyczy przede wszystkim cienkich warstw) mogą odbiegać od projektu o wartości podane w tablicy 16.

W wypadku określania ilości materiału na powierzchnię i średniej wartości grubości warstwy z reguły należy przyjąć za podstawę cały odcinek budowy. Inżynier ma prawo sprawdzać odcinki częściowe. Odcinek częściowy powinien zawierać co najmniej jedną dzienną działkę roboczą. Do odcinka częściowego obowiązują te same wymagania jak do odcinka budowy.

Za grubość warstwy lub warstw przyjmuje się średnią arytmetyczną wszystkich pojedynczych oznaczeń grubości warstwy na całym odcinku budowy lub odcinku częściowym.

Tablica 16. Dopuszczalne odchyłki grubości warstwy oraz ilości materiału na określonej powierzchni, [%]

Warunki oceny	Warstwa asfaltowa AC ^{a)}
A – Średnia z wielu oznaczeń grubości oraz ilości	
1. – duży odcinek budowy, powierzchnia większa niż 6000 m ² lub – droga ograniczona krawężnikami, powierzchnia większa niż 1000 m ² lub – warstwa ścieralna, ilość większa niż 50 kg/m ²	≤ 10
2. – mały odcinek budowy lub – warstwa ścieralna, ilość większa niż 50 kg/m ²	≤ 15
B – Pojedyncze oznaczenie grubości	≤ 25
^{a)} w wypadku budowy dwuetapowej, tzn. gdy warstwa ścieralna jest układana z	

Budowa kanalizacji deszczowej, zbiornika retencyjnego ZB4 z urządzeniami do podczyszczania wód deszczowych przy ul. Rozmarynowej oraz remont rzeki Bukowej od zbiornika do ul. Modrej wraz z przebudową kolidującego uzbrojenia na terenie Bezzecza i Szczecina

opóźnieniem, wartość z wiersza B odpowiednio obowiązuje; w pierwszym etapie budowy do górnej warstwy nawierzchni obowiązuje wartość 25%, a do łącznej grubości warstw etapu 1 \pm 15%

6.4.2.2. Wskaźnik zagęszczenia warstwy

Zagęszczenie wykonanej warstwy, wyrażone wskaźnikami zagęszczenia oraz zawartością wolnych przestrzeni, nie może przekroczyć wartości dopuszczalnych podanych w tabelicy 14. Dotyczy to każdego pojedynczego oznaczenia danej właściwości.

Określenie gęstości objętościowej należy wykonywać według PN-EN 12697-6 [32].

6.4.2.3. Zawartość wolnych przestrzeni w nawierzchni

Zawartość wolnych przestrzeni w warstwie nawierzchni, nie może wykroczyć poza wartości dopuszczalne kreślone w tabelicy 14.

6.4.2.4. Spadki poprzeczne

Spadki poprzeczne nawierzchni należy badać nie rzadziej niż co 20 m oraz w punktach głównych łuków poziomych.

Spadki poprzeczne powinny być zgodne z dokumentacją projektową, z tolerancją \pm 0,5%.

6.4.2.5. Równość podłużna i poprzeczna

Pomiary równości podłużnej należy wykonywać w środku każdego ocenianego pasa ruchu.

Do oceny równości podłużnej warstwy ścieralnej nawierzchni drogi klasy Z, L i D oraz placów i parkingów należy stosować metodę z wykorzystaniem łąty 4-metrowej i klina lub metody równoważnej, mierząc wysokość prześwitu w połowie długości łąty. Pomiar wykonuje się nie rzadziej niż co 10 m. Wymagana równość podłużna jest określona przez wartość odchylenia równości (prześwitu), które nie mogą przekroczyć 6 mm. Przez odchylenie równości rozumie się największą odległość między łątą a mierzoną powierzchnią.

Przed upływem okresu gwarancyjnego wartość odchylenia równości podłużnej warstwy ścieralnej nawierzchni dróg klasy Z i L nie powinna być większa niż 8 mm. Badanie wykonuje się według procedury jak podczas odbioru nawierzchni.

Do oceny równości poprzecznej warstw nawierzchni dróg wszystkich klas technicznych należy stosować metodę z wykorzystaniem łąty 4-metrowej i klina lub metody równoważnej użyciu łąty i klina. Pomiar należy wykonywać w kierunku prostopadłym do osi jezdni, na każdym ocenianym pasie ruchu, nie rzadziej niż co 10 m. Wymagana równość poprzeczna jest określona w rozporządzeniu dotyczącym warunków technicznych, jakim powinny odpowiadać drogi publiczne [67].

Przed upływem okresu gwarancyjnego wartość odchylenia równości poprzecznej warstwy ścieralnej nawierzchni dróg wszystkich klas technicznych nie powinna być większa niż podana w tabelicy 18. Badanie wykonuje się według procedury jak podczas odbioru nawierzchni.

Tablica 18. Dopuszczalne wartości odchyłeń równości poprzecznej warstwy ścieralnej wymagane przed upływem okresu gwarancyjnego

Klasa drogi	Element nawierzchni	Wartości odchyłeń równości poprzecznej [mm]
Z, L, D	Pasy ruchu	≤ 9

6.4.2.6. Właściwości przeciwpoślizgowe

Przy ocenie właściwości przeciwpoślizgowych nawierzchni drogi klasy Z i dróg wyższych klas powinien być określony współczynnik tarcia na mokrej nawierzchni przy całkowitym poślizgu opony testowej.

Pomiar wykonuje się przy temperaturze otoczenia od 5 do 30°C, nie rzadziej niż co 50 m na nawierzchni zwilżanej wodą w ilości 0,5 l/m², a wynik pomiaru powinien być przeliczany na wartość przy 100% poślizgu opony testowej o rozmiarze 185/70 R14. Miarą właściwości przeciwpoślizgowych jest miarodajny współczynnik tarcia. Za miarodajny współczynnik tarcia przyjmuje się różnicę wartości średniej E(μ) i odchylenia standardowego D: E(μ) – D. Długość odcinka podlegającego odbiorowi nie powinna być większa niż 1000 m. Liczba pomiarów na ocenianym odcinku nie powinna być mniejsza niż 10. W wypadku odbioru krótkich odcinków nawierzchni, na których nie można wykonać pomiarów z prędkością 60 lub 90

km/h (np. rondo, dojazd do skrzyżowania, niektóre łącznice), poszczególne wyniki pomiarów współczynnika tarcia nie powinny być niższe niż 0,44, przy prędkości pomiarowej 30 km/h.

Dopuszczalne wartości miarodajnego współczynnika tarcia nawierzchni wymagane w okresie od 4 do 8 tygodni po oddaniu warstwy do eksploatacji są określone w rozporządzeniu dotyczącym warunków technicznych, jakim powinny odpowiadać drogi publiczne [67].

Jeżeli warunki atmosferyczne uniemożliwiają wykonanie pomiaru w wymienionym terminie, powinien być on zrealizowany z najmniejszym możliwym opóźnieniem.

Przed upływem okresu gwarancyjnego wartości miarodajnego współczynnika tarcia nie powinny być mniejsze niż podane w tablicy 19. W wypadku badań na krótkich odcinkach nawierzchni, rondach lub na dojazdach do skrzyżowań poszczególne wyniki pomiarów współczynnika tarcia nie powinny być niższe niż 0,44, przy prędkości pomiarowej 30 km/h.

Tablica 19. Dopuszczalne wartości miarodajnego współczynnika tarcia wymagane przed upływem okresu gwarancyjnego

Klasa drogi	Element nawierzchni	Miarodajny współczynnik tarcia przy prędkości zablokowanej opony względem nawierzchni	
		60 km/h	90 km/h
GP, G, Z	Pasy: ruchu, dodatkowe, utwardzone pobocza	≥ 0,36	-

6.4.2.7. Pozostałe właściwości warstwy asfaltowej

Szerokość warstwy, mierzona 10 razy na 1 km każdej jezdni, nie może się różnić od szerokości projektowanej o więcej niż ± 5 cm.

Rzędne wysokościowe, mierzone co 10 m na prostych i co 10 m na osi podłużnej i krawędziach, powinny być zgodne z dokumentacją projektową z dopuszczalną tolerancją ± 1 cm, przy czym co najmniej 95% wykonanych pomiarów nie może przekraczać przedziału dopuszczalnych odchyleń.

Ukształtowanie osi w planie, mierzone co 100 m, nie powinno różnić się od dokumentacji projektowej o ± 5 cm.

Złącza podłużne i poprzeczne, sprawdzone wizualnie, powinny być równe i związane, wykonane w linii prostej, równolegle lub prostopadle do osi drogi. Przylegające warstwy powinny być w jednym poziomie.

Wygląd zewnętrzny warstwy, sprawdzony wizualnie, powinien być jednorodny, bez spękań, deformacji, plam i wykruszeń.

7. OBMIAR ROBÓT

7.1. Ogólne zasady obmiaru robót

Ogólne zasady obmiaru robót podano w ST D-M-00.00.00 „Wymagania ogólne” [1] pkt 7.

7.2. Jednostka obmiarowa

Jednostką obmiarową jest m^2 (metr kwadratowy) wykonanej warstwy ścieralnej z betonu asfaltowego (AC).

8. ODBIÓR ROBÓT

Ogólne zasady odbioru robót podano w ST D-M-00.00.00 „Wymagania ogólne” [1] pkt 8.

Roboty uznaje się za wykonane zgodnie z dokumentacją projektową, ST i wymaganiami Inżyniera, jeżeli wszystkie pomiary i badania z zachowaniem tolerancji według pktu 6 dały wyniki pozytywne.

9. PODSTAWA PŁATNOŚCI

9.1. Ogólne ustalenia dotyczące podstawy płatności

Ogólne ustalenia dotyczące podstawy płatności podano w ST D-M-00.00.00 „Wymagania ogólne” [1] pkt 9.

9.2. Cena jednostki obmiarowej

Cena wykonania 1 m^2 warstwy ścieralnej z betonu asfaltowego (AC) obejmuje:

- prace pomiarowe i roboty przygotowawcze,
- oznakowanie robót,

- oczyszczenie i skropienie podłoża,
- dostarczenie materiałów i sprzętu,
- opracowanie recepty laboratoryjnej,
- wykonanie próby technologicznej i odcinka próbnego,
- wyprodukowanie mieszanki betonu asfaltowego i jej transport na miejsce wbudowania,
- posmarowanie lepiszczem lub pokrycie taśmą asfaltową krawędzi urządzeń obcych i krawężników,
- rozłożenie i zagęszczenie mieszanki betonu asfaltowego,
- obcięcie krawędzi i posmarowanie lepiszczem,
- przeprowadzenie pomiarów i badań wymaganych w specyfikacji technicznej,
- odwiezienie sprzętu.

9.3. Sposób rozliczenia robót tymczasowych i prac towarzyszących

Cena wykonania robót określonych niniejszą ST obejmuje:

- roboty tymczasowe, które są potrzebne do wykonania robót podstawowych, ale nie są przekazywane Zamawiającemu i są usuwane po wykonaniu robót podstawowych,
- prace towarzyszące, które są niezbędne do wykonania robót podstawowych, niezaliczane do robót tymczasowych, jak geodezyjne wytyczenie robót itd.

10. PRZEPISY ZWIĄZANE

10.1. Ogólne specyfikacje techniczne (ST)

1. D-M-00.00.00 Wymagania ogólne

10.2. Normy

(Zestawienie zawiera dodatkowo normy PN-EN związane z badaniami materiałów występujących w niniejszej ST)

2. PN-EN 196-21 Metody badania cementu – Oznaczanie zawartości chlorków, dwutlenku węgla i alkaliów w cemencie
3. PN-EN 459-2 Wapno budowlane – Część 2: Metody badań
4. PN-EN 932-3 Badania podstawowych właściwości kruszyw – Procedura i terminologia uproszczonego opisu petrograficznego
5. PN-EN 933-1 Badania geometrycznych właściwości kruszyw – Oznaczanie składu ziarnowego – Metoda przesiewania
6. PN-EN 933-3 Badania geometrycznych właściwości kruszyw – Oznaczanie kształtu ziaren za pomocą wskaźnika płaskości
7. PN-EN 933-4 Badania geometrycznych właściwości kruszyw – Część 4: Oznaczanie kształtu ziaren – Wskaźnik kształtu
8. PN-EN 933-5 Badania geometrycznych właściwości kruszyw – Oznaczanie procentowej zawartości ziaren o powierzchniach powstałych w wyniku przekruszenia lub łamania kruszyw grubych
9. PN-EN 933-6 Badania geometrycznych właściwości kruszyw – Część 6: Ocena właściwości powierzchni – Wskaźnik przepływu kruszywa
10. PN-EN 933-9 Badania geometrycznych właściwości kruszyw – Ocena zawartości drobnych cząstek – Badania błękitem metylenowym
11. PN-EN 933-10 Badania geometrycznych właściwości kruszyw – Część 10: Ocena zawartości drobnych cząstek – Uziarnienie wypełniaczy (przesiewanie w strumieniu powietrza)
12. PN-EN 1097-2 Badania mechanicznych i fizycznych właściwości kruszyw – Metody oznaczania odporności na rozdrabnianie
13. PN-EN 1097-3 Badania mechanicznych i fizycznych właściwości kruszyw – Oznaczanie gęstości nasypowej i jamistości

Budowa kanalizacji deszczowej, zbiornika retencyjnego ZB4 z urządzeniami do podczyszczania wód deszczowych przy ul. Rozmarynowej oraz remont rzeki Bukowej od zbiornika do ul. Modrej wraz z przebudową kolidującego uzbrojenia na terenie Bezzecza i Szczecina

14. PN-EN 1097-4 Badania mechanicznych i fizycznych właściwości kruszyw – Część 4: Oznaczanie pustych przestrzeni suchego, zagęszczonego wypełniacza
15. PN-EN 1097-5 Badania mechanicznych i fizycznych właściwości kruszyw – Część 5: Oznaczanie zawartości wody przez suszenie w suszarce z wentylacją
16. PN-EN 1097-6 Badania mechanicznych i fizycznych właściwości kruszyw – Część 6: Oznaczanie gęstości ziaren i nasiąkliwości
17. PN-EN 1097-7 Badania mechanicznych i fizycznych właściwości kruszyw – Część 7: Oznaczanie gęstości wypełniacza – Metoda piknometryczna
18. PN-EN 1097-8 Badania mechanicznych i fizycznych właściwości kruszyw – Część 8: Oznaczanie polerowalności kamienia
19. PN-EN 1367-1 Badania właściwości cieplnych i odporności kruszyw na działanie czynników atmosferycznych – Część 1: Oznaczanie mrozoodporności
20. PN-EN 1367-3 Badania właściwości cieplnych i odporności kruszyw na działanie czynników atmosferycznych – Część 3: Badanie bazaltowej zgorzeli słonecznej metodą gotowania
21. PN-EN 1426 Asfalty i produkty asfaltowe – Oznaczanie penetracji igłą
22. PN-EN 1427 Asfalty i produkty asfaltowe – Oznaczanie temperatury mięknięcia – Metoda Pierścieni i Kula
23. PN-EN 1428 Asfalty i lepiszcza asfaltowe – Oznaczanie zawartości wody w emulsjach asfaltowych – Metoda destylacji azeotropowej
24. PN-EN 1429 Asfalty i lepiszcza asfaltowe – Oznaczanie pozostałości na sicie emulsji asfaltowych oraz trwałości podczas magazynowania metodą pozostałości na sicie
25. PN-EN 1744-1 Badania chemicznych właściwości kruszyw – Analiza chemiczna
26. PN-EN 1744-4 Badania chemicznych właściwości kruszyw – Część 4: Oznaczanie podatności wypełniaczy do mieszanek mineralno-asfaltowych na działanie wody
27. PN-EN 12591 Asfalty i produkty asfaltowe – Wymagania dla asfaltów drogowych
28. PN-EN 12592 Asfalty i produkty asfaltowe – Oznaczanie rozpuszczalności
29. PN-EN 12593 Asfalty i produkty asfaltowe – Oznaczanie temperatury łamliwości Fraassa
30. PN-EN 12606-1 Asfalty i produkty asfaltowe – Oznaczanie zawartości parafiny – Część 1: Metoda destylacyjna
31. PN-EN 12607-1 Asfalty i produkty asfaltowe – Oznaczanie odporności na twardnienie pod wpływem ciepła i powietrza – Część 1: Metoda RTFOT
32. PN-EN 12607-3 Jw. Część 3: Metoda RFT
32. PN-EN 12697-6 Mieszanki mineralno-asfaltowe – Metody badań mieszanek mineralno-asfaltowych na gorąco – Część 6: Oznaczanie gęstości objętościowej metodą hydrostatyczną
33. PN-EN 12697-8 Mieszanki mineralno-asfaltowe – Metody badań mieszanek mineralno-asfaltowych na gorąco – Część 8: Oznaczanie zawartości wolnej przestrzeni
34. PN-EN 12697-11 Mieszanki mineralno-asfaltowe – Metody badań

- mieszanek mineralno-asfaltowych na gorąco – Część 11: Określenie powiązania pomiędzy kruszywem i asfaltem
35. PN-EN 12697-12 Mieszanki mineralno-asfaltowe – Metody badań mieszanek mineralno-asfaltowych na gorąco – Część 12: Określanie wrażliwości na wodę
36. PN-EN 12697-13 Mieszanki mineralno-asfaltowe – Metody badań mieszanek mineralno-asfaltowych na gorąco – Część 13: Pomiar temperatury
37. PN-EN 12697-18 Mieszanki mineralno-asfaltowe – Metody badań mieszanek mineralno-asfaltowych na gorąco – Część 18: Splywanie lepiszcza
38. PN-EN 12697-22 Mieszanki mineralno-asfaltowe – Metody badań mieszanek mineralno-asfaltowych na gorąco – Część 22: Koleinowanie
39. PN-EN 12697-27 Mieszanki mineralno-asfaltowe – Metody badań mieszanek mineralno-asfaltowych na gorąco – Część 27: Pobieranie próbek
40. PN-EN 12697-36 Mieszanki mineralno-asfaltowe – Metody badań mieszanek mineralno-asfaltowych na gorąco – Część 36: Oznaczanie grubości nawierzchni asfaltowych
41. PN-EN 12846 Asfalty i lepiszcza asfaltowe – Oznaczanie czasu wypływu emulsji asfaltowych lepkościomierzem wypływowym
42. PN-EN 12847 Asfalty i lepiszcza asfaltowe – Oznaczanie sedymentacji emulsji asfaltowych
43. PN-EN 12850 Asfalty i lepiszcza asfaltowe – Oznaczanie wartości pH emulsji asfaltowych
44. PN-EN 13043 Kruszywa do mieszanek bitumicznych i powierzchniowych utwaleń stosowanych na drogach, lotniskach i innych powierzchniach przeznaczonych do ruchu
45. PN-EN 13074 Asfalty i lepiszcza asfaltowe – Oznaczanie lepiszczy z emulsji asfaltowych przez odparowanie
46. PN-EN 13075-1 Asfalty i lepiszcza asfaltowe – Badanie rozpadu – Część 1: Oznaczanie indeksu rozpadu kationowych emulsji asfaltowych, metoda z wypełniaczem mineralnym
47. PN-EN 13108-1 Mieszanki mineralno-asfaltowe – Wymagania – Część 1: Beton Asfaltowy
48. PN-EN 13108-20 Mieszanki mineralno-asfaltowe – Wymagania – Część 20: Badanie typu
49. PN-EN 13179-1 Badania kruszyw wypełniających stosowanych do mieszanek bitumicznych – Część 1: Badanie metodą Pierścienia i Kuli
50. PN-EN 13179-2 Badania kruszyw wypełniających stosowanych do mieszanek bitumicznych – Część 2: Liczba bitumiczna
51. PN-EN 13398 Asfalty i lepiszcza asfaltowe – Oznaczanie nawrotu sprężystego asfaltów modyfikowanych
52. PN-EN 13399 Asfalty i lepiszcza asfaltowe – Oznaczanie odporności na magazynowanie modyfikowanych asfaltów
53. PN-EN 13587 Asfalty i lepiszcza asfaltowe – Oznaczanie ciągliwości lepiszczy asfaltowych metodą pomiaru ciągliwości
54. PN-EN 13588 Asfalty i lepiszcza asfaltowe – Oznaczanie kohezji lepiszczy asfaltowych metodą testu wahadłowego
55. PN-EN 13589 Asfalty i lepiszcza asfaltowe – Oznaczanie ciągliwości

-
- | | | |
|-----|----------------|--|
| 56. | PN-EN 13614 | modyfikowanych asfaltów – Metoda z duktylometrem
Asfalty i lepiszcza asfaltowe – Oznaczenie przyczepności emulsji bitumicznych przez zanurzenie w wodzie – Metoda z kruszywem |
| 57. | PN-EN 13703 | Asfalty i lepiszcza asfaltowe – Oznaczenie energii deformacji |
| 58. | PN-EN 13808 | Asfalty i lepiszcza asfaltowe – Zasady specyfikacji kationowych emulsji asfaltowych |
| 59. | PN-EN 14023 | Asfalty i lepiszcza asfaltowe – Zasady specyfikacji asfaltów modyfikowanych polimerami |
| 60. | PN-EN 14188-1 | Wypełniacze złączy i zalewy – Część 1: Specyfikacja zalew na gorąco |
| 61. | PN-EN 14188-2 | Wypełniacze złączy i zalewy – Część 2: Specyfikacja zalew na zimno |
| 62. | PN-EN 22592 | Przetwory naftowe – Oznaczenie temperatury zapłonu i palenia – Pomiar metodą otwartego tygla Clevelanda |
| 63. | PN-EN ISO 2592 | Oznaczenie temperatury zapłonu i palenia – Metoda otwartego tygla Clevelanda |

10.3. Wymagania techniczne

64. WT-1 Kruszywa 2010. Kruszywa do mieszanek mineralno-asfaltowych i powierzchniowych utwaleń na drogach krajowych - Zarządzenie nr 102 Generalnego Dyrektora Dróg Krajowych i Autostrad z dnia 19 listopada 2010 r.
65. WT-2 Nawierzchnie asfaltowe 2010. Nawierzchnie asfaltowe na drogach krajowych - Zarządzenie nr 102 Generalnego Dyrektora Dróg Krajowych i Autostrad z dnia 19 listopada 2011 r.
66. WT-3 Emulsje asfaltowe 2009. Kationowe emulsje asfaltowe na drogach publicznych

10.4. Inne dokumenty

67. Rozporządzenie Ministra Transportu i Gospodarki Morskiej z dnia 2 marca 1999 r. w sprawie warunków technicznych, jakim powinny odpowiadać drogi publiczne i ich usytuowanie (Dz.U. nr 43, poz. 430)
68. Katalog typowych konstrukcji nawierzchni podatnych i półsztywnych. Generalna Dyrekcja Dróg Publicznych – Instytut Badawczy Dróg i Mostów, Warszawa 1997

SPECYFIKACJA TECHNICZNA

D – 05.03.27

ZABEZPIECZENIE NAWIERZCHNI BITUMICZNEJ PRZED SPĘKANIAMI SIATKĄ ZBROJENIOWĄ Z WŁÓKIEN SZKLANYCH I WĘGLOWYCH

1. WSTĘP

1.1. Przedmiot ST

Przedmiotem niniejszej specyfikacji technicznej (ST) są wymagania dotyczące wykonania i odbioru robót związanych z wykonaniem:

- zabezpieczenia przed wystąpieniem spękań
- ograniczeniem deformacji plastycznych
- redukcji ugięć

nawierzchni bitumicznej siatką zbrojeniową wykonaną z kombinacji włókien szklanych i węglowych, przesączanych asfaltem.

1.2. Zakres stosowania ST

Specyfikacja techniczna stanowi dokument przetargowy i kontraktowy stosowany przy zlecaniu i realizacji robót budowlanych wymienionych w punkcie 1.1.

1.3. Zakres robót objętych ST

Ustalenia zawarte w niniejszej specyfikacji dotyczą ogólnych zasad prowadzenia robót związanych z wbudowaniem siatki zbrojeniowej z włókien szklanych i węglowych przesączanej asfaltem.

Ustalenia obejmują ułożenie geosiatki do wzmocnienia nawierzchni oraz w miejscach połączenia nowej nawierzchni ze starą pasmem szerokości 2,0 m. Geosiatkę do wzmocnienia nawierzchni należy ułożyć pod warstwą ścieralną.

1.4. Określenia podstawowe

1.4.1. Siatka zbrojeniowa z włókien szklanych i węglowych przesączana asfaltem – płaski wyrób syntetyczny zbudowany z wiązek włókien szklanych (w kierunku wzdłużnym) i włókien węglowych (w kierunku poprzecznym), ułożonych wzdłużnie i poprzecznie tworzących oczka siatki. Siatka w węzłach nie jest usztywniana przez co możliwe jest przesuwanie poszczególnych wiązek zbrojeniowych (w ograniczonym zakresie). Wiązki włókien tworzących siatkę w procesie produkcyjnym przesączane są asfaltem. Siatka posiada na górnej powierzchni posypkę z piasku a dolna powierzchnia pokryta jest cienką folią zabezpieczającą.

1.4.2. Pozostałe określenia podstawowe są zgodne z obowiązującymi, odpowiednimi polskimi normami i definicjami podanymi w ST-01 „Wymagania ogólne” pkt 1.4.

1.5. Ogólne wymagania dotyczące robót

Wykonawca robót jest odpowiedzialny za jakość wykonywanych robót oraz za ich zgodność z ST oraz poleceniami Inżyniera. Ogólne wymagania dotyczące robót podano w ST-01 „Wymagania ogólne”.

Wszelkie prace należy prowadzić w okresie bezdeszczowym (podczas układania siatki), przy suchym podłożu i temperaturze powietrza co najmniej +5°C.

2. MATERIAŁY

Do wykonania powyższych robót należy stosować następujące materiały:

- kationowe emulsje modyfikowane polimeroasfaltami C60 BP3 ZM lub C60 BP4 ZM
 - siatkę z włókien szklanych i węglowych wstępnie przesączaną asfaltem
- alternatywnie
- kationowe emulsje asfaltowe C60 B3 ZM lub C60 B4 ZM
 - siatkę z włókien szklanych i węglowych wstępnie przesączaną asfaltem

2.1. Emulsja asfaltowa

Do wykonania warstwy szepnej na powierzchni, na której ma być ułożona siatka należy stosować emulsję asfaltową modyfikowaną polimeroasfaltami o zawartości asfaltu 60% (C60 BP3 ZM lub C60 BP4 ZM) - zgodnych zaleceniami zawartymi w Wymaganiach Technicznych WT-3 Emulsje asfaltowe 2009.

2.2. Siatka zbrojeniowa

Do wykonania robót należy zastosować wyrób złożony z siatki szklano-węglowej wstępnie przesączaną warstwą asfaltu. Należy zachować właściwości i cechy siatki podane w pkt. 1.1. oraz 1.4.1. Parametry techniczne dotyczące siatki podano w tablicy 1.

Tablica 1 Wymagania dla siatki

Parametr	Wartość
Materiał <input type="checkbox"/> wszerz <input type="checkbox"/> wzdłuż	włókno węglowe włókno szklane
Wydłużenie graniczne [%] <input type="checkbox"/> wszerz <input type="checkbox"/> wzdłuż	max. 1,5 max. 3,0
Ilość wiązek włókna na 1 mb: <input type="checkbox"/> wszerz <input type="checkbox"/> wzdłuż	51 +/- 2 50 +/- 2
Wytrzymałość na rozciąganie [kN/m] <input type="checkbox"/> wszerz <input type="checkbox"/> wzdłuż	min. 200 min. 120

Siatka powinna być produkowana zgodnie z wymaganiami Normy PN-EN 15381.

3. Sprzęt

Ogólne wymagania dotyczące sprzętu podano w ST D-M-00.00.00 "Wymagania Ogólne" pkt. 3.

Do wykonania robót powinien być stosowany sprzęt zaakceptowany przez Kierownika Projektu.

Należy stosować:

- skrapiajkę do wykonania skropienia emulsją asfaltową,
- urządzenie do maszynowego rozkładania siatki (w przypadku znacznej powierzchni robót) wraz z maszyną transportową (sztaplarka, ładowarka z osprzętem itp.),
- narzędzia tnące (noże, nożyce itp.).

4. Transport i MAGAZYNOWANIE

Ogólne warunki dotyczące transportu podano w ST D-M-00.00.00 "Wymagania Ogólne" punkt 4. Siatkę należy transportować i magazynować w rolkach opakowanych fabrycznie, ułożonych poziomo na równym podłożu i w sposób zabezpieczający przed opadami atmosferycznymi i mechanicznymi uszkodzeniami.

5. Wykonanie robót

Ogólne zasady wykonania robót podano w ST D-M-00.00.00 "Wymagania Ogólne" pkt. 5.

5.1 Wbudowanie siatki

Geosiatkę należy układać na powierzchni warstwy wiążącej wykonanej zgodnie z D-05.03.05b „Nawierzchnia z betonu asfaltowego. Warstwa wiążąca” oraz na powierzchni wyrównanej istniejącej nawierzchni bitumicznej po frezowaniu, w miejscach połączeń istniejącej nawierzchni bitumicznej z nową konstrukcją nawierzchni bitumicznej. Siatka układana pasem o szerokości 2,0m po krawędzi łączenia nawierzchni,

Tak ułożoną geosiatkę należy przykryć warstwą ścieralną wg D-05.03.13a „Nawierzchnia z mieszanki mastyksowo-grysowej SMA”, której zagęszczenie konsoliduje i stabilizuje układ międzywarstwowy geosiatki.

Dla zapewnienia właściwego zespolenia z warstwami asfaltowymi siatki wstępnie przesączane asfaltem, należy rozkładać „na gorąco” ze wstępnym sklejeniem siatki z podłożem.

Podłoże:

Stabilne (nośne) nawierzchnie bitumiczne zarówno nowo wykonane jak i stare. Powierzchnię

Budowa kanalizacji deszczowej, zbiornika retencyjnego ZB4 z urządzeniami do podczyszczania wód deszczowych przy ul. Rozmarynowej oraz remont rzeki Bukowej od zbiornika do ul. Modrej wraz z przebudową kolidującego uzbrojenia na terenie Bezzecza i Szczecina

podłoża należy oczyścić i usunąć wszelkie luźne części. Lokalne ubytki lub szczeliny w podłożu o rozwarości powyżej 4 mm muszą być wypełnione lub naprawione odpowiednimi masami naprawczymi. Tak przygotowane podłoże należy skropić emulsją asfaltową modyfikowaną polimeroasfaltami (C60BP3 ZM lub C60 BP4 ZM) w ilości od około 0,25-0,30 kg/m². Przy skropieniu lepiszczem asfaltowym na gorąco – ilość 0,15 - 0,2 kg/m². W przypadku podłoża frezowanych skropienie powinno być intensywniejsze o ok. 50%. W szczególnych przypadkach dopuszcza się skropienie kationową emulsją asfaltową C60 B3 ZM lub C60 B4 ZM w ilości jak dla emulsji modyfikowanej polimeroasfaltem. Należy przestrzegać ogólnych zasad wykonania skropienia, obowiązujących przy wykonywaniu połączenia międzywarstwowego podanych w Wymaganiach Technicznych WT-2 Nawierzchnie asfaltowe 2010, zwracając szczególną uwagę na równomierność pokrycia powierzchni.

Ułożenie siatki:

Siatkę można rozkładać zarówno ręcznie jak i maszynowo. Warstwę siatki należy rozkładać na całej powierzchni wzmacnianego odcinka lub pasami o szerokości nie mniejszej niż 1,95 m.

Rozłożenie siatki może nastąpić dopiero po przeschnięciu warstwy skropienia, do takiego stopnia, aby była lekko klejąca się, ale nie przywierała.

Siatkę układa się na podłożu z jednoczesnym podgrzewaniem. Podczas procesu rozkładania, mikrofolia od spodu siatki ma być całkowicie roztopiona, a powłoka bitumiczna siatki winna być nagrzana. W przypadku aplikacji ręcznej warstwę folii należy stopić gazowym palnikiem ręcznym; w przypadku rozkładania maszynowego warstwa ta jest topiona przez palniki zabudowane w urządzeniu rozkładającym. Palniki i prędkość przejazdu maszyny należy tak regulować aby nie dopuścić do przegrzewania siatki (przypalania powłoki z wydzielaniem dymu). W przypadku rozkładania ręcznego należy docisnąć warstwę siatki poprzez przejazd lekkiego walca. W przypadku rozkładania maszynowego nie jest to wymagane i w przypadku podłoża frezowanych nie zalecane. Nie jest wymagane dodatkowe kotwienie siatki zbrojeniowej do podłoża.

Siatkę należy układać „na zakład” o szerokości min. 10 cm. Dotyczy to zarówno połączeń podłużnych jak i poprzecznych. Docinanie siatki na żądany wymiar zarówno w kierunku podłużnym jak i poprzecznym może się odbywać przy wykorzystaniu zarówno przyrządów ręcznych jak i z wykorzystaniem mechanicznych urządzeń tnących (szlifierki kątowe itp).

Po rozłożonej warstwie siatki przygotowanej do przykrycia warstwą bitumiczną nawierzchni może odbywać się ruch pojazdów używanych do układania tej warstwy. W szczególnych przypadkach dopuszcza się także ogólny ruch kołowy w ograniczonym zakresie, zarówno co prędkości jak i tonażu pojazdów.

Po ułożeniu na siatce nowej warstwy mieszanki mineralno-asfaltowej, w celu zapewnienia zakładanej trwałości zmęczeniowej nawierzchni, zaleca się wykonanie pomiaru połączenia międzywarstwowego np. metodą Leutnera. Minimalna wartość naprężeń ścinających na połączeniu warstw nie może być mniejsza niż 1,0 MPa; zalecana wartość minimalna 1,3 MPa – „Informacje, Instrukcje - Zeszyt Nr-66” (IBDiM).

6. Kontrola jakości robót

6.1 Kontrola jakości siatki

6.1.1 Częstotliwość badań, skład i liczebność partii

Badania należy wykonywać przy odbiorze każdej partii geosiatki. W skład partii wchodzi rolki geosiatki o jednakowych wymiarach. Liczebność partii do badań nie powinna być większa niż 100 rolek.

6.1.2 Pobieranie próbek i kontrola jakości

Próbki z każdej partii należy pobierać losowo wg PN-N-03010;1983. Pobieranie próbek laboratoryjnych z rolki i przygotowanie próbek do badań należy wykonać wg PN-ISO 9862;2007.

6.1.3 Sprawdzenie wyglądu zewnętrznego i szerokości pasma

Sprawdzenie wyglądu zewnętrznego polega na wizualnej ocenie równomierności rozłożenia oczek siatki oraz występowania uszkodzeń (przerwania ciągłości wiązek włókien) jak również jednorodności nasycenia siatki asfaltem. Szerokość pasma należy określić przez pomiar bezpośredni z dokładnością do 1 cm wykonany co 10 mb rozwiniętej rolki. Odchyłka szerokości pasma nie powinna przekraczać +/- 2% wymiaru nominalnego.

6.1.4 Sprawdzenie cech wytrzymałościowych

Wytrzymałość na rozciąganie wiązek włókien siatki zarówno w układzie poprzecznym jak i podłużnym nie powinna być mniejsza niż podana w punkcie 2.2 przy wydłużeniu jak w pkt. 2.2. Wytrzymałość siatki obliczana jest na podstawie ciężaru powierzchniowego i parametrów mechanicznych włókna użytego do produkcji nici siatki. Pole powierzchni poszczególnych oczek siatki nie może być mniejsze niż 2,4 cm².

6.2 Kontrola jakości przeprowadzonych Robót

Kontrola jakości Robót polega na:

- sprawdzeniu zużycia emulsji asfaltowej i jednorodności skropienia,
- sprawdzeniu prawidłowości usunięcia folii ochronnej na całej powierzchni,
- wizualnej ocenie przylegania siatki do podłoża przed ułożeniem na niej warstwy bitumicznej.

7. Obmiar robót

Ogólne zasady Obmiaru Robót podano w ST D-M-00.00.00 "Wymagania Ogólne" pkt. 7. Jednostką obmiarową jest 1 m² ułożonej siatki.

8. Odbiór robót

Ogólne zasady Odbioru Robót podano w ST D-M-00.00.00 "Wymagania Ogólne" pkt. 8.

9. Podstawa płatności

Ogólne ustalenia dotyczące podstawy płatności podano w ST D-M-00.00.00 "Wymagania Ogólne" pkt. 9.

10. Przepisy związane

1. Zalecenia producenta siatki dotyczące technologii wbudowania
2. Karta informacji technicznej siatki
3. Aprobata IBDiM.
4. Informacje, Instrukcje - Zeszyt Nr-66" (IBDiM)
5. Wymagania Techniczne: WT-2 Nawierzchnie asfaltowe na drogach publicznych 2008
WT-3 Kationowe emulsje asfaltowe na drogach publicznych 2009

Normy:

6. PN-EN 13108 Mieszanki mineralno-asfaltowe
7. PN-EN 15381 Geotekstyli i wyroby pokrewne-Wymagania w odniesieniu do wyrobów stosowanych w nawierzchniach i pokryciach asfaltowych

SPECYFIKACJA TECHNICZNA

D – 05.03.28

NAWIERZCHNIA Z BETONOWYCH PŁYT AŻUROWYCH

1. WSTĘP

1.1. Przedmiot ST

Przedmiotem niniejszej specyfikacji technicznej (ST) są wymagania dotyczące wykonania i odbioru robót związanych z budową nawierzchni z betonowych płyt ażurowych.

1.2. Zakres stosowania ST

Specyfikacja techniczna stanowi dokument przetargowy i kontraktowy stosowany przy zlecaniu i realizacji robót budowlanych wymienionych w punkcie 1.1.

1.3. Zakres robót objętych ST

Ustalenia zawarte w niniejszej specyfikacji dotyczą zasad prowadzenia robót związanych z wykonaniem i odbiorem nawierzchni z płyt betonowych ażurowych.

1.4. Określenia podstawowe

1.4.1. Płyta betonowa ażurowa – drogowy element betonowy, w postaci prostokątnej płyty z otworami, służący do budowy nawierzchni.

1.4.2. Nawierzchnia z płyt betonowych ażurowych – nawierzchnia z płyt przeznaczona do ruchu lub postoju pojazdów.

1.4.3. Szczelina w nawierzchni – szczelina pomiędzy betonowymi płytami nawierzchniowymi, zwykle wypełniona piaskiem.

1.4.4. Pozostałe określenia podstawowe są zgodne z obowiązującymi, odpowiednimi polskimi normami i z definicjami podanymi w ST D-M-00.00.00 „Wymagania ogólne” [1] pkt 1.4.

1.5. Ogólne wymagania dotyczące robót

Ogólne wymagania dotyczące robót podano w ST D-M-00.00.00 „Wymagania ogólne” [1] pkt 1.5.

2. MATERIAŁY

2.1. Ogólne wymagania dotyczące materiałów

Ogólne wymagania dotyczące materiałów, ich pozyskiwania i składowania, podano w ST D-M-00.00.00 „Wymagania ogólne” [1] pkt 2.

2.2. Materiały do wykonania robót

2.2.1. Zgodność materiałów z dokumentacją projektową i aprobatą techniczną

Materiały do wykonania robót powinny być zgodne z ustaleniami dokumentacji projektowej lub ST oraz z aprobatą techniczną uprawnionej jednostki.

2.2.2. Rodzaje materiałów

Materiałami stosowanymi przy wykonywaniu nawierzchni z żelbetowych płyt, objętych niniejszą ST, są:

- płyty betonowe, ażurowe 60x40x8cm
- materiał na podsypkę i do wypełnienia szczelin,
- ewentualne krawężniki,
- woda,
- ew. inne materiały.

2.2.3. Betonowe płyty ażurowe

Budowa kanalizacji deszczowej, zbiornika retencyjnego ZB4 z urządzeniami do podczyszczania wód deszczowych przy ul. Rozmarynowej oraz remont rzeki Bukowej od zbiornika do ul. Modrej wraz z przebudową kolidującego uzbrojenia na terenie Bezzecza i Szczecina

Betonowe płyty ażurowe powinny mieć wymiary zgodne z ustaleniem dokumentacji projektowej, 60×40×8 cm. Powierzchnia płyt powinna być równa bez raków, pęknięć, rys i wyłupań.

Dopuszczalne wady oraz uszkodzenia powierzchni i krawędzi płyt nie powinny przekraczać wartości podanych w tablicy 2.

Tablica 2. Dopuszczalne wady oraz uszkodzenia powierzchni i krawędzi płyt betonowych

Rodzaj wad i uszkodzeń		Dopuszczalna wielkość wad i uszkodzeń	
		Gatunek 1	Gatunek 2
Wklęsłość lub wypukłość powierzchni górnej, wichrowatość powierzchni i krawędzi, mm		2	3
Szczerby i uszkodzenia krawędzi i naroży	ograniczających powierzchnie górne (ścieralne), mm	nie dopuszczalne	
	ograniczających pozostałe powierzchnie:		
	liczba, max	2	2
	długość, mm, max	20	40
	głębokość, mm, max	6	10

Ścieralność na tarczy Boehmego nie powinna przekraczać:

- płyty betonowe, gatunek 1 - 3,5 mm,
- płyty betonowe, gatunek 2 - 4,5 mm.

Powierzchnie płyt betonowych powinny być bez rys, pęknięć i ubytków betonu, o fakturze z formy lub zatartej. Krawędzie płyt betonowych powinny być równe i proste.

Dopuszczalne wady oraz uszkodzenia powierzchni i krawędzi płyt betonowych nie powinny przekraczać wartości podanych w normie BN-80/6775-03/01.

2.2.4. Materiał na podsypkę i do wypełnienia szczelin

Jeśli dokumentacja projektowa lub ST nie ustala inaczej, to na podsypkę i do wypełniania szczelin można stosować piasek odpowiadający wymaganiom PN-EN 12422:2004 [7].

Inne materiały, np. żużel, pospółkę, można stosować pod warunkiem akceptacji Inżyniera.

Składowanie materiału powinno się odbywać na podłożu równym, utwardzonym i odwodnionym, przy zabezpieczeniu materiału przed zanieczyszczeniem i zmieszaniem z innymi materiałami.

2.2.5. Woda

Należy stosować, przy zagęszczaniu podsypki, każdą czystą wodę z rzek, jezior, stawów i innych zbiorników otwartych oraz wodę studzienną i wodociągową.

Nie należy stosować wody z widocznymi zanieczyszczeniami, np. śmieciami, roślinnością wodną, odpadami przemysłowymi, kanalizacyjnymi itp.

2.2.6. Inne materiały

W przypadku występowania w dokumentacji technicznej innych materiałów, najczęściej krawężników, to powinny one odpowiadać wymaganiom ST D-08.01.01b.

3. SPRZĘT

3.1. Ogólne wymagania dotyczące sprzętu

Ogólne wymagania dotyczące sprzętu podano w ST D-M-00.00.00 „Wymagania ogólne” [1] pkt 3.

3.2. Sprzęt stosowany do wykonania robót

Przy wykonywaniu robót Wykonawca w zależności od potrzeb, powinien wykazać się możliwością korzystania ze sprzętu dostosowanego do przyjętej metody robót, jak:

- żurawie samochodowe lub samojezdne,
- walce ogumione,
- wibratory płytowe,

- ubijaki,
- zbiorniki na wodę,
- równiarki, koparki, ew. spycharki,
- sprzęt transportowy.

Sprzęt powinien odpowiadać wymaganiom określonym w dokumentacji projektowej, ST, instrukcjach producentów lub propozycji Wykonawcy i powinien być zaakceptowany przez Inżyniera.

4. TRANSPORT

4.1. Ogólne wymagania dotyczące transportu

Ogólne wymagania dotyczące transportu podano w ST D-M-00.00.00 „Wymagania ogólne” [1] pkt 4.

4.2. Transport materiałów

Materiały sypkie (piasek) można przewozić dowolnymi środkami transportu, w warunkach zabezpieczających je przed zanieczyszczeniem, zmieszaniem z innymi materiałami i nadmiernym zawilgoceniem.

Płyty nawierzchniowe można przewozić pojazdami otwartymi. Płyty można układać na drewnianych paletach w liczbie siedmiu sztuk spiętych taśmą polipropylenową zbrojoną dodatkowo w miejscu styku taśmy z płytą podkładkami z tworzywa sztucznego, aby zapobiec ewentualnemu przetarciu. Załadunku płyt na samochód dokonuje się przy pomocy lekkich żurawi lub wózków widłowych. W szczególnych przypadkach płyty można ładować ręcznie przy zastosowaniu pochylni.

5. WYKONANIE ROBÓT

5.1. Ogólne zasady wykonania robót

Ogólne zasady wykonania robót podano w ST D-M-00.00.00 „Wymagania ogólne” [1] pkt 5.

5.2. Zasady wykonywania robót

Sposób wykonania robót powinien być zgodny z dokumentacją projektową i ST. W przypadku braku wystarczających danych można korzystać z ustaleń podanych w niniejszej specyfikacji oraz z informacji podanych w załącznikach.

Podstawowe czynności przy wykonywaniu robót obejmują:

- roboty przygotowawcze,
- przygotowanie podłoża,
- ułożenie nawierzchni z płyt,
- roboty wykończeniowe.

5.3. Roboty przygotowawcze

Przed przystąpieniem do robót należy, na podstawie dokumentacji projektowej, ST lub wskazań Inżyniera:

- ustalić lokalizację terenu robót,
- przeprowadzić obliczenia i pomiary geodezyjne niezbędne do szczegółowego wytyczenia robót oraz ustalenia danych wysokościowych,
- usunąć przeszkody, np. drzewa, krzaki, obiekty, elementy dróg, ogrodzeń itd.,
- zgromadzić wszystkie materiały potrzebne do robót.

5.4. Przygotowanie podłoża

Koryto pod nawierzchnię zaleca się wykonywać bezpośrednio przed rozpoczęciem robót nawierzchniowych. Wcześniejsze wykonanie koryta jest możliwe za zgodą Inżyniera, w korzystnych warunkach atmosferycznych.

Koryto można wykonywać ręcznie lub mechanicznie przy użyciu równiarek, koparek i spycharek. Grunt odspojony powinien być wykorzystany zgodnie z ustaleniami dokumentacji projektowej.

Po oczyszczeniu wykonanego dna koryta ze wszelkich zanieczyszczeń, należy sprawdzić czy istniejące rzędne umożliwią uzyskanie, po profilowaniu, zaprojektowanych rzędnych podłoża. Zaleca się, aby rzędne koryta przed profilowaniem były o co najmniej 5 cm wyższe niż projektowane rzędne podłoża. Jeżeli powyższy warunek nie jest spełniony i występują zaniżenia poziomu w podłożu to Wykonawca powinien spulchnić podłoże na głębokość zaakceptowaną przez Inżyniera, dowieźć dodatkowy grunt, spełniający wymagania obowiązujące dla górnej strefy korpusu, w ilości koniecznej do uzyskania wymaganych rzędnych wysokościowych i zagęścić warstwę do uzyskania wskaźnika zagęszczenia 1,00.

Profilowanie podłoża zaleca się wykonać równiarką. Ścięty grunt powinien być wykorzystany w

sposób zaakceptowany przez Inżyniera. Po profilowaniu podłoża należy przystąpić do jego zagęszczania, które należy kontynuować do osiągnięcia wskaźnika zagęszczenia nie mniejszego od 1,00. Koryto po wyprofilowaniu i zagęszczeniu powinno być utrzymane w dobrym stanie.

Jeżeli po wykonaniu robót związanych z profilowaniem i zagęszczeniem podłoża nastąpi przerwa w robotach i Wykonawca nie przystąpi natychmiast do układania nawierzchni, to powinien on zabezpieczyć podłoże przed nadmiernym zawilgoceniem, na przykład przez rozłożenie folii lub w inny sposób zaakceptowany przez Inżyniera. Jeżeli podłoże uległo nadmiernemu zawilgoceniu, to do układania nawierzchni można przystąpić dopiero po jego naturalnym osuszeniu.

5.5. Podbudowa

Podbudowę pod ułożenie nawierzchni z płyt betonowych stanowi nawierzchnia z mieszanki kruszywa niezwiązanego, odpowiadającego wymaganiom podanym w ST 04.04.02a „Podbudowa pomocnicza z mieszanki kruszywa niezwiązanego”.

5.6. Podsypka

Na podsypkę (warstwę wyrównawczą) należy stosować piasek gruby wg PN-B-06712 [1]. Grubość podsypki i warunki jej stosowania powinny być zgodne z dokumentacją projektową, SST lub wskazaniami Inżyniera.

5.7. Ułożenie nawierzchni z płyt betonowych

5.7.1. Sposób układania płyt

Sposób (deseń) układania płyt betonowych na odcinkach prostych i łukach powinien być zgodny z dokumentacją projektową, ST lub wskazaniami Inżyniera.

5.7.2. Wykonanie nawierzchni

Układanie nawierzchni z płyt betonowych, na uprzednio przygotowanej podsypce piaskowej, może odbywać się bezpośrednio ze środków transportowych lub z miejsca składowania.

Płyty betonowe należy układać tak, aby całą swoją powierzchnią przylegały do podłoża. Powierzchnie płyt nie powinny wystawać lub być zagłębione względem siebie więcej niż 5 mm.

Jeśli dokumentacja projektowa przewiduje obramowanie nawierzchni krawężnikiem, to należy wykonać je według wymagań ST D-08.01.01b.

Szerokość szczelin między płytami nie powinna być większa od 10 mm. W celu zachowania równej szerokości szczelin, można stosować międzydystansowe wkładki międzypłytowe.

Po ułożeniu nawierzchni, otwory w płytach wypełnia się mieszaniną piasku i humusu, następnie obsiewa mieszaną traw niskich.

5.8. Roboty wykończeniowe

Roboty wykończeniowe powinny być zgodne z dokumentacją projektową i ST. Do robót wykończeniowych należą prace związane z dostosowaniem wykonanych robót do istniejących warunków terenowych, takie jak:

- odtworzenie przeszkód czasowo usuniętych,
- oczyszczenie terenu robót z odpadów i usunięcie ich poza plac budowy,
- niezbędne uzupełnienia zniszczonej w czasie robót roślinności, tj. zatrawienia, krzewów, ew. drzew,
- roboty porządkujące otoczenie terenu robót.

6. KONTROLA JAKOŚCI ROBÓT

6.1. Ogólne zasady kontroli jakości robót

Ogólne zasady kontroli jakości robót podano w ST D-M-00.00.00 „Wymagania ogólne” [1] pkt 6.

6.2. Badania przed przystąpieniem do robót

Przed przystąpieniem do robót Wykonawca powinien:

- uzyskać wymagane dokumenty, dopuszczające wyroby budowlane do obrotu i powszechnego stosowania (np. stwierdzenie o oznakowaniu materiału znakiem CE lub znakiem budowlanym B, certyfikat zgodności, deklarację zgodności, aprobatę techniczną, ew. badania materiałów wykonane przez dostawców itp.),
- ew. wykonać własne badania właściwości materiałów przeznaczonych do wykonania robót, określone przez Inżyniera,

Budowa kanalizacji deszczowej, zbiornika retencyjnego ZB4 z urządzeniami do podczyszczania wód deszczowych przy ul. Rozmarynowej oraz remont rzeki Bukowej od zbiornika do ul. Modrej wraz z przebudową kolidującego uzbrojenia na terenie Bezzecza i Szczecina

- sprawdzić cechy zewnętrzne gotowych materiałów prefabrykowanych.
Wszystkie dokumenty oraz wyniki badań Wykonawca przedstawia Inżynierowi do akceptacji.

6.3. Badania w czasie robót

Częstotliwość oraz zakres badań i pomiarów, które należy wykonać w czasie robót podaje tablica 1.

Tablica 1. Częstotliwość oraz zakres badań i pomiarów w czasie robót

Lp.	Wyszczególnienie robót	Częstotliwość badań	Wartości dopuszczalne
1	Lokalizacja i zgodność granic terenu robót z dokumentacją projektową	1 raz	Wg pktu 5 i dokumentacji projektowej
2	Przygotowanie podłoża	Bieżąco	Wg pktu 5.4
3	Ułożenie podsypki	Bieżąco	Wg pktu 5.6
4	Wykonanie nawierzchni	Bieżąco	Wg pktu 5.7
5	Wykonanie robót wykończeniowych	Ocena ciągła	Wg pktu 5.8

6.4. Badania po zakończeniu robót

Wykonana nawierzchnia z płyt betonowych powinna spełniać następujące wymagania:

- szerokość nawierzchni nie powinna się różnić od szerokości projektowanej więcej niż ± 5 cm,
- nierówności podłużne nawierzchni, mierzone łata 4-metrową, nie powinny przekraczać 1 cm,
- pochylenia poprzeczne nawierzchni powinny być zgodne z dokumentacją projektową z tolerancją $\pm 0,5\%$,
- różnice wysokościowe z rzędnymi projektowanymi nie powinny przekraczać +1 cm i -2 cm.

7. OBMAR ROBÓT

7.1. Ogólne zasady obmiaru robót

Ogólne zasady obmiaru robót podano w ST D-M-00.00.00 „Wymagania ogólne” [1] pkt 7.

7.2. Jednostka obmiarowa

Jednostką obmiarową jest m^2 (metr kwadratowy) wykonanej nawierzchni z płyt betonowych.

Jednostki obmiarowe robót towarzyszących, np. ustawienia krawężnika, są ustalone w odpowiednich ST wymienionych w pktcie 5.

8. ODBIÓR ROBÓT

8.1. Ogólne zasady odbioru robót

Ogólne zasady odbioru robót podano w ST D-M-00.00.00 „Wymagania ogólne” [1] pkt 8.

Roboty uznaje się za wykonane zgodnie z dokumentacją projektową, ST i wymaganiami Inżyniera, jeżeli wszystkie pomiary i badania z zachowaniem tolerancji według pktu 6 dały wyniki pozytywne.

8.2. Odbiór robót zanikających i ulegających zakryciu

Odbiorowi robót zanikających i ulegających zakryciu podlegają:

- ułożenie podsypki,

Odbiór tych robót powinien być zgodny z wymaganiami pktu 8.2 D-M-00.00.00 „Wymagania ogólne” [1] oraz niniejszej ST.

9. PODSTAWA PŁATNOŚCI

9.1. Ogólne ustalenia dotyczące podstawy płatności

Ogólne ustalenia dotyczące podstawy płatności podano w ST D-M-00.00.00 „Wymagania ogólne” [1] pkt 9.

9.2. Sposób rozliczenia robót tymczasowych i prac towarzyszących

Cena wykonania robót określonych niniejszą ST obejmuje:

- roboty tymczasowe, które są potrzebne do wykonania robót podstawowych, ale nie są przekazywane Zamawiającemu i są usuwane po wykonaniu robót podstawowych,
- prace towarzyszące, które są niezbędne do wykonania robót podstawowych, niezaliczane do robót tymczasowych, jak geodezyjne wytyczenie robót itd.

10. PRZEPISY ZWIĄZANE

1. PN-B-06712 Kruszywa mineralne do betonu zwykłego
2. PN-B-19701 Cement. Cement powszechnego użytku. Skład, wymagania i ocena zgodności
3. PN-B-32250 Materiały budowlane. Woda do betonów i zapraw
4. BN-69/6731-08 Cement. Transport i przechowywanie
5. BN-74/6771-04 Drogi samochodowe. Masa zalewowa
6. BN-66/6775-01 Elementy kamienne. Krawężniki uliczne, mostowe i drogowe
7. BN-80/6775-03/01 Prefabrykaty budowlane z betonu. Elementy nawierzchni dróg, ulic, parkingów i torowisk tramwajowych. Wspólne wymagania i badania
8. PN-EN 1339:2005 Betonowe płyty brukowe - Wymagania i metody badań
9. BN-80/6775-03/04 Prefabrykaty budowlane z betonu. Elementy nawierzchni dróg, ulic, parkingów i torowisk tramwajowych. Krawężniki i obrzeża
10. BN-68/8931-04 Drogi samochodowe. Pomiar równości nawierzchni planografem i łąką
11. BN-77/8931-12 Oznaczenie wskaźnika zagęszczenia gruntów.

SPECYFIKACJA TECHNICZNA

D – 08.01.01b

USTAWIENIE KRAWĘŻNIKÓW BETONOWYCH

1. WSTĘP

1.1. Przedmiot ST

Przedmiotem niniejszej specyfikacji technicznej (ST) są wymagania dotyczące wykonania i odbioru robót związanych z ustawieniem krawężników betonowych wraz z wykonaniem ław.

1.2. Zakres stosowania ST

Specyfikacja techniczna stanowi dokument przetargowy i kontraktowy stosowany przy zleceniu i realizacji robót budowlanych wymienionych w punkcie 1.1.

1.3. Zakres robót objętych ST

Ustalenia zawarte w niniejszej specyfikacji dotyczą zasad prowadzenia robót związanych z wykonaniem i odbiorem ustawienia krawężników betonowych typu ulicznego i typu drogowego (wtopionych) na ławach betonowych.

1.4. Określenia podstawowe

1.4.1. Krawężnik betonowy – prefabrykat betonowy, przeznaczony do oddzielenia powierzchni znajdujących się na tym samym poziomie lub na różnych poziomach stosowany: a) w celu ograniczania lub wyznaczania granicy rzeczywistej lub wizualnej, b) jako kanały odpływowe, oddzielnie lub w połączeniu z innymi krawężnikami, c) jako oddzielenie pomiędzy powierzchniami poddanymi różnym rodzajom ruchu drogowego.

1.4.2. Opornik betonowy – prefabrykat betonowy, przeznaczony do oddzielenia powierzchni znajdujących się na tym samym poziomie lub na różnych poziomach stosowany: a) w celu ograniczania lub wyznaczania granicy rzeczywistej lub wizualnej.

1.4.3. Wymiar nominalny – wymiar krawężnika określony w celu jego wykonania, któremu powinien odpowiadać wymiar rzeczywisty w określonych granicach dopuszczalnych odchyłek.

1.4.4. Pozostałe określenia podstawowe są zgodne z obowiązującymi, odpowiednimi polskimi normami i z definicjami podanymi w ST D-M-00.00.00 „Wymagania ogólne” [1] pkt 1.4.

1.5. Wymagania dotyczące robót

Wymagania dotyczące robót podano w ST D-M-00.00.00 „Wymagania ogólne” [1] pkt 1.5.

2. MATERIAŁY

2.1. Wymagania dotyczące materiałów

Wymagania dotyczące materiałów, ich pozyskiwania i składowania, podano w ST D-M-00.00.00 „Wymagania ogólne” pkt 2.

2.2. Materiały do wykonania robót

2.2.1. Zgodność materiałów z dokumentacją projektową

Materiały do wykonania robót powinny być zgodne z ustaleniami dokumentacji projektowej lub ST.

2.2.2. Stosowane materiały

Przy ustawianiu krawężników na ławach można stosować następujące materiały:

- krawężniki betonowe,
- piasek na podsypkę i do zapraw,
- cement do podsypki i do zapraw,
- wodę,
- materiały do wykonania ławy.

2.2.3. Krawężniki betonowe

2.2.3.1. Wymagania ogólne wobec krawężników

Krawężniki betonowe mogą mieć następujące cechy charakterystyczne:

krawężnik może być produkowany:

- z jednego rodzaju betonu,
- z różnych betonów zastosowanych w warstwie konstrukcyjnej oraz w warstwie ścieralnej (która na całej powierzchni deklarowanej przez producenta jako powierzchnia widoczna powinna mieć minimalną grubość 4 mm),

skośne krawędzie krawężnika powyżej 2 mm powinny być określone jako fazowane, z wymiarami deklarowanymi przez producenta,

krawężnik może mieć profile funkcjonalne i/lub dekoracyjne (których nie uwzględnia się przy określaniu wymiarów nominalnych krawężnika); zalecana długość prostego odcinka krawężnika wraz ze złączem wynosi 1000 mm,

powierzchnia krawężnika może być obrabiana, poddana dodatkowej obróbce lub obróbce chemicznej, płaszczyzny czołowe krawężników mogą być proste lub ukształtowane w sposób ułatwiający układanie lub ryglowanie (przykłady w zał. 1),

krawężniki łukowe mogą być wykonane jako wypukłe lub wklęsłe (przykłady w zał. 2),

rozdziela się dwa typy krawężników (przykłady w zał. 3):

- uliczne, do oddzielenia powierzchni znajdujących się na różnych poziomach (jezdnie i wyspy kanalizujące),
- drogowe (oporniki), do oddzielenia powierzchni znajdujących się na tym samym poziomie (np. jezdni i pobocza).

2.2.3.2. Wymagania techniczne wobec krawężników

Wymagania techniczne stawiane krawężnikom betonowym określa PN-EN 1340 [5] w sposób przedstawiony w tabelicy 1.

Tablica 1. Wymagania wobec krawężnika betonowego, ustalone w PN-EN 1340 [5] do stosowania w warunkach kontaktu z solą odładzającą w warunkach mrozu

Lp.	Cecha	Załącznik	Wymagania												
1	Kształt i wymiary														
1.1	Wartości dopuszczalnych odchyłek od wymiarów nominalnych, z dokładnością do milimetra	C	Długość: $\pm 1\%$, ≥ 4 mm i ≤ 10 mm Inne wymiary z wyjątkiem promienia: - dla powierzchni: $\pm 3\%$, ≥ 3 mm, ≤ 5 mm, - dla innych części: $\pm 5\%$, ≥ 3 mm, ≤ 10 mm												
1.2	Dopuszczalne odchyłki od płaskości i prostoliniowości, dla długości pomiarowej 300 mm 400 mm 500 mm 800 mm	C	$\pm 1,5$ mm $\pm 2,0$ mm $\pm 2,5$ mm $\pm 4,0$ mm												
2	Właściwości fizyczne i mechaniczne														
2.1	Odporność na zamrażanie/rozmarzanie z udziałem soli odładzających	D	Ubytek masy po badaniu: wartość średnia $\leq 1,0$ kg/m ² , przy czym każdy pojedynczy wynik $< 1,5$ kg/m ²												
2.2	Wytrzymałość na zginanie (Klasa wytrzymałości ustalona w dokumentacji projektowej lub przez Inżyniera)	F	<table border="1"> <thead> <tr> <th>Klasa pojedynczy wytr. MPa</th> <th>Charakterystyczna wytrzymałość, MPa</th> <th>Każdy wynik,</th> </tr> </thead> <tbody> <tr> <td>1</td> <td>3,5</td> <td>$> 2,8$</td> </tr> <tr> <td>2</td> <td>5,0</td> <td>$> 4,0$</td> </tr> <tr> <td>3</td> <td>6,0</td> <td>$> 4,8$</td> </tr> </tbody> </table>	Klasa pojedynczy wytr. MPa	Charakterystyczna wytrzymałość, MPa	Każdy wynik,	1	3,5	$> 2,8$	2	5,0	$> 4,0$	3	6,0	$> 4,8$
Klasa pojedynczy wytr. MPa	Charakterystyczna wytrzymałość, MPa	Każdy wynik,													
1	3,5	$> 2,8$													
2	5,0	$> 4,0$													
3	6,0	$> 4,8$													
2.3	Trwałość ze względu na wytrzymałość	F	Krawężniki mają zadawalającą trwałość (wytrzymałość) jeśli spełnione są wymagania pktu 2.2 oraz poddawane są normalnej konserwacji												
2.4	Odporność na ścieranie (Klasa odporności)	G i H	<table border="1"> <thead> <tr> <th rowspan="2">Klasa</th> <th colspan="2">Odporność przy pomiarze na tarczy</th> </tr> <tr> <th>szerokiej</th> <th>Böhme,</th> </tr> </thead> <tbody> <tr> <td></td> <td></td> <td></td> </tr> </tbody> </table>	Klasa	Odporność przy pomiarze na tarczy		szerokiej	Böhme,							
Klasa	Odporność przy pomiarze na tarczy														
	szerokiej	Böhme,													

	ustalona w dokumentacji projektowej lub przez Inżyniera)		odporności	ściernej, wg zał. G normy – badanie podstawowe	wg zał. H normy – badanie alternatywne
			1 3 4	Nie określa się ≤ 23 mm ≤ 20 mm	Nie określa się ≤ 20000 mm ³ /5000 mm ² ≤ 18000 mm ³ /5000 mm ²
2.5	Odporność na poślizg/poślizgnięcie	I	<input type="checkbox"/> jeśli górna powierzchnia krawężnika nie była szlifowana i/lub polerowana – zadawalająca odporność, <input type="checkbox"/> jeśli wyjątkowo wymaga się podania wartości odporności na poślizg/poślizgnięcie – należy zadeklarować minimalną jej wartość pomierzoną wg zał. I normy (wahadłowym przyrządem do badania tarcia), <input type="checkbox"/> trwałość odporności na poślizg/poślizgnięcie w normalnych warunkach użytkowania krawężnika jest zadawalająca przez cały okres użytkowania, pod warunkiem właściwego utrzymywania i gdy na znacznej części nie zostało odsłonięte kruszywo podlegające intensywnemu polerowaniu.		
3	Aspekty wizualne				
3.1	Wygląd	J	<input type="checkbox"/> powierzchnia krawężnika nie powinna mieć rys i odprysków, <input type="checkbox"/> nie dopuszcza się rozwarstwień w krawężnikach dwuwarstwowych <input type="checkbox"/> ewentualne wykwyty nie są uważane za istotne		
3.2	Tekstura	J	<input type="checkbox"/> krawężniki z powierzchnią o specjalnej teksturze – producent powinien określić rodzaj tekstury, <input type="checkbox"/> tekstura powinna być porównana z próbkami dostarczonymi przez producenta, zatwierdzonymi przez odbiorcę, <input type="checkbox"/> różnice w jednolitości tekstury, spowodowane nieuniknionymi zmianami we właściwości surowców i warunków twardnienia, nie są uważane za istotne		
3.3	Zabarwienie	J	<input type="checkbox"/> barwiona może być warstwa ścieralna lub cały element, <input type="checkbox"/> zabarwienie powinno być porównane z próbkami dostarczonymi przez producenta, zatwierdzonymi przez odbiorcę, <input type="checkbox"/> różnice w jednolitości zabarwienia, spowodowane nieuniknionymi zmianami właściwości surowców lub warunków dojrzewania betonu, nie są uważane za istotne		

W przypadku zastosowań krawężników betonowych na powierzchniach innych niż przewidziano w tablicy 1 (np. przy nawierzchniach wewnętrznych, nie narażonych na kontakt z solą odladzającą), wymagania wobec krawężników należy odpowiednio dostosować do ustaleń PN-EN 1340 [5].

2.2.3.3. Składowanie krawężników

Krawężniki betonowe mogą być przechowywane na składowiskach otwartych, posegregowane według typów, rodzajów, kształtów, cech fizycznych i mechanicznych, wielkości, wyglądu itp.

Krawężniki betonowe należy układać z zastosowaniem podkładek i przekładek drewnianych o wymiarach: grubość 2,5 cm, szerokość 5 cm, długości min. 5 cm większej od szerokości krawężnika.

2.2.4. Materiały na podsypkę i do zapraw

Mieszankę cementu i piasku: z piasku naturalnego spełniającego wymagania dla gatunku 1 wg PN-

B-11113 [10], cementu 32,5 spełniającego wymagania PN-EN 197-1 [3] i wody odmiany 1 odpowiadającej wymaganiom PN-88/B-32250 [11].

Składowanie kruszywa, nie przeznaczonego do bezpośredniego wbudowania po dostarczeniu na budowę, powinno odbywać się na podłożu równym, utwardzonym i dobrze odwodnionym, przy zabezpieczeniu kruszywa przed zanieczyszczeniem i zmieszaniem z innymi materiałami kamiennymi.

Przechowywanie cementu powinno być zgodne z BN-88/6731-08 [12].

2.2.5. Materiały na podsypkę i do zapraw

Do wykonania ław pod krawężnik należy stosować beton klasy C12/15 wg PN-EN 206-1 [4].

3. SPRZĘT

3.1. Wymagania dotyczące sprzętu

Wymagania dotyczące sprzętu podano w ST D-M-00.00.00 „Wymagania ogólne” [1] pkt 3.

3.2. Sprzęt do wykonania robót

Roboty wykonuje się ręcznie przy zastosowaniu:

- betoniarek do wytwarzania betonu i zapraw oraz przygotowania podsypki cementowo-piaskowej,
- wibratorów płytowych, ubijaków ręcznych lub mechanicznych.

4. TRANSPORT

4.1. Wymagania dotyczące transportu

Wymagania dotyczące transportu podano w ST D-M-00.00.00 „Wymagania ogólne” [1] pkt 4.

4.2. Transport krawężników

Krawężniki betonowe mogą być przewożone dowolnymi środkami transportowymi.

Krawężniki betonowe układać należy na środkach transportowych w pozycji pionowej z nachyleniem w kierunku jazdy.

Krawężniki powinny być zabezpieczone przed przemieszczeniem się i uszkodzeniami w czasie transportu, a górna warstwa nie powinna wystawać poza ściany środka transportowego więcej niż 1/3 wysokości tej warstwy.

4.3. Transport pozostałych materiałów

Transport cementu powinien się odbywać w warunkach zgodnych z BN-88/6731-08 [12].

Kruszywa można przewozić dowolnym środkiem transportu, w warunkach zabezpieczających je przed zanieczyszczeniem i zmieszaniem z innymi materiałami. Podczas transportu kruszywa powinny być zabezpieczone przed wysypaniem, a kruszywo drobne - przed rozpyleniem.

Masę zalewową należy pakować w bębny blaszane lub beczki. Transport powinien odbywać się w warunkach zabezpieczających przed uszkodzeniem bębnow i beczek.

5. wykonanie robót

5.1. Zasady wykonania robót

Zasady wykonania robót podano w ST D-M-00.00.00 „Wymagania ogólne” [1] pkt 5.

5.2. Zasady wykonywania robót

Sposób wykonania robót powinien być zgodny z dokumentacją projektową i ST. W przypadku braku wystarczających danych można korzystać z ustaleń podanych w niniejszej specyfikacji oraz z informacji podanych w załącznikach.

Podstawowe czynności przy wykonywaniu robót obejmują:

- > roboty przygotowawcze,
- > wykonanie ławy,
- > ustawienie krawężników,
- > wypełnienie spoin,
- > roboty wykończeniowe.

5.3. Roboty przygotowawcze

Przed przystąpieniem do robót należy, na podstawie dokumentacji projektowej, ST lub wskazań Inżyniera:

- ustalić lokalizację robót,
- ustalić dane niezbędne do szczegółowego wytyczenia robót oraz ustalenia danych wysokościowych,
- usunąć przeszkody, np. słupki, pachołki, elementy dróg, ogrodzeń itd.
- ustalić materiały niezbędne do wykonania robót,

- określić kolejność, sposób i termin wykonania robót.

5.4. Wykonanie ławy

5.4.1. Koryto pod ławę

Wymiary wykopu, stanowiącego koryto pod ławę, powinny odpowiadać wymiarom ławy w planie z uwzględnieniem w szerokości dna wykopu ew. konstrukcji szalunku.

Wskaźnik zagęszczenia dna wykonanego koryta pod ławę powinien wynosić co najmniej 0,97 według normalnej metody Proctora.

5.4.4. Ława betonowa

Ławę betonową zwykłą w gruntach spoistych wykonuje się bez szalowania, przy gruntach sypkich należy stosować szalowanie.

Ławę betonową z oporem wykonuje się w szalowaniu. Beton rozścielony w szalowaniu lub bezpośrednio w korycie powinien być wyrównywany warstwami. Betonowanie ław należy wykonywać zgodnie z wymaganiami PN-63/B-06251 [7], przy czym należy stosować co 50 m szczeliny dylatacyjne wypełnione bitumiczną masą zalewową.

Przykłady ław betonowych zwykłych i ław z oporem podaje załącznik 4.

5.5. Ustawienie krawężników betonowych

5.5.1. Zasady ustawiania krawężników

Światło (odległość górnej powierzchni krawężnika od jezdni) powinno być zgodne z ustaleniami dokumentacji projektowej.

5.5.3. Ustawienie krawężników na ławie betonowej

Ustawianie krawężników na ławie betonowej wykonuje się na podsypce z piasku lub na podsypce cementowo-piaskowej o grubości 3 do 5 cm po zagęszczeniu.

5.5.4. Wypełnianie spoin

Spoiny krawężników nie powinny przekraczać szerokości 1 cm. Spoiny należy wypełnić zaprawą cementowo-piaskową, przygotowaną w stosunku 1:2.

Spoiny krawężników przed zalaniem zaprawą należy oczyścić i zmyć wodą. Dla zabezpieczenia przed wpływami temperatury krawężniki ustawione na podsypce cementowo-piaskowej i o spoinach zalanych zaprawą należy zalewać co 50 m bitumiczną masą zalewową nad szczeliną dylatacyjną ławy.

5.6. Roboty wykończeniowe

Roboty wykończeniowe powinny być zgodne z dokumentacją projektową i ST. Do robót wykończeniowych należą prace związane z dostosowaniem wykonanych robót do istniejących warunków terenowych, takie jak:

- odtworzenie elementów czasowo usuniętych,
- roboty porządkujące otoczenie terenu robót.

6. KONTROLA JAKOŚCI ROBÓT

6.1. Zasady kontroli jakości robót

Zasady kontroli jakości robót podano w ST D-M-00.00.00 „Wymagania ogólne” [1] pkt 6.

6.2. Badania przed przystąpieniem do robót

Przed przystąpieniem do robót Wykonawca powinien:

- uzyskać wymagane dokumenty, dopuszczające wyroby budowlane do obrotu i powszechnego stosowania (certyfikaty zgodności, deklaracje zgodności, ew. badania materiałów wykonane przez dostawców itp.),
- ew. wykonać własne badania właściwości materiałów przeznaczonych do wykonania robót, określone w pkt 2 (tablicy 1),
- sprawdzić cechy zewnętrzne krawężników.

Wszystkie dokumenty oraz wyniki badań Wykonawca przedstawia Inżynierowi do akceptacji.

Sprawdzenie wyglądu zewnętrznego krawężników należy przeprowadzić na podstawie oględzin elementu przez pomiar i ocenę uszkodzeń występujących na powierzchniach i krawędziach elementu zgodnie z wymaganiami tablicy 1 i ustaleniami PN-EN 1340 [5].

Badania pozostałych materiałów stosowanych przy ustawianiu krawężników betonowych powinny obejmować właściwości, określone w normach podanych dla odpowiednich materiałów w punkcie 2.

6.3. Badania w czasie robót

6.3.1. Sprawdzenie koryta pod ławę

Należy sprawdzać wymiary koryta oraz zagęszczenie podłoża na dnie wykopu.

Tolerancja dla szerokości wykopu wynosi ± 2 cm. Zagęszczenie podłoża powinno być zgodne z pkt 5.4.1.

6.3.2. Sprawdzenie ław

Przy wykonywaniu ław badaniu podlegają:

Budowa kanalizacji deszczowej, zbiornika retencyjnego ZB4 z urządzeniami do podczyszczania wód deszczowych przy ul. Rozmarynowej oraz remont rzeki Bukowej od zbiornika do ul. Modrej wraz z przebudową kolidującego uzbrojenia na terenie Bezzecza i Szczecina

- a) zgodność profilu podłużnego górnej powierzchni ław z dokumentacją projektową.
Profil podłużny górnej powierzchni ławy powinien być zgodny z projektowaną niweletą. Dopuszczalne odchylenia mogą wynosić ± 1 cm na każde 100 m ławy,
- b) wymiary ław.
Wymiary ław należy sprawdzić w dwóch dowolnie wybranych punktach na każde 100 m ławy. Tolerancje wymiarów wynoszą:
- dla wysokości $\pm 10\%$ wysokości projektowanej,
- dla szerokości $\pm 10\%$ szerokości projektowanej,
- c) równość górnej powierzchni ław.
Równość górnej powierzchni ławy sprawdza się przez przyłożenie w dwóch punktach, na każde 100 m ławy, trzymetrowej łaty. Prześwit pomiędzy górną powierzchnią ławy i przyłożoną łatą nie może przekraczać 1 cm,
- d) zagęszczenie ław z kruszyw.
Zagęszczenie ław bada się w dwóch przekrojach na każde 100 m. Ławy ze żwiru lub piasku nie mogą wykazywać śladu urządzenia zagęszczającego.
Ławy z tłuczni, badane próbą wyjęcia poszczególnych ziarn tłuczni, nie powinny pozwalać na wyjęcie ziarna z ławy,
- e) odchylenie linii ław od projektowanego kierunku.
Dopuszczalne odchylenie linii ław od projektowanego kierunku nie może przekraczać ± 2 cm na każde 100 m wykonanej ławy.

6.3.3. Sprawdzenie ustawienia krawężników

Przy ustawianiu krawężników należy sprawdzać:

- dopuszczalne odchylenia linii krawężników w poziomie od linii projektowanej, które wynosi ± 1 cm na każde 100 m ustawionego krawężnika,
- dopuszczalne odchylenie niwelety górnej płaszczyzny krawężnika od niwelety projektowanej, które wynosi ± 1 cm na każde 100 m ustawionego krawężnika,
- równość górnej powierzchni krawężników, sprawdzane przez przyłożenie w dwóch punktach na każde 100 m krawężnika, trzymetrowej łaty, przy czym prześwit pomiędzy górną powierzchnią krawężnika i przyłożoną łatą nie może przekraczać 1 cm,
- dokładność wypełnienia spoin bada się co 10 metrów. Spoiny muszą być wypełnione całkowicie na pełną głębokość.

7. OBMIAR ROBÓT

7.1. Zasady obmiaru robót

Zasady obmiaru robót podano w ST D-M-00.00.00 „Wymagania ogólne” [1] pkt 7.

7.2. Jednostka obmiarowa

Jednostką obmiarową jest m (metr) ustawionego krawężnika.

8. ODBIÓR ROBÓT

8.1. Zasady odbioru robót

Zasady odbioru robót podano w ST D-M-00.00.00 „Wymagania ogólne” [1] pkt 8.

Roboty uznaje się za wykonane zgodnie z dokumentacją projektową, ST i wymaganiami Inżyniera, jeżeli wszystkie pomiary i badania z zachowaniem tolerancji wg pkt 6 dały wyniki pozytywne.

8.2. Odbiór robót zanikających i ulegających zakryciu

Odbiorowi robót zanikających i ulegających zakryciu podlegają:

- wykonanie koryta pod ławę,
- wykonanie ławy,
- wykonanie podsypki.

Odbiór tych robót powinien być zgodny z wymaganiami pktu 8.2 ST D-M-00.00.00 „Wymagania ogólne” [1] oraz niniejszej ST.

9. PODSTAWA PŁATNOŚCI

9.1. Ustalenia dotyczące podstawy płatności

Ustalenia dotyczące podstawy płatności podano w ST D-M-00.00.00 „Wymagania ogólne” [1] pkt 9.

10. przepisy związane**10.1. specyfikacje techniczne (ST)**

- | | | |
|----|--------------|---|
| 1. | D-M-00.00.00 | Wymagania ogólne |
| 2. | D-05.03.04a | Wypełnianie szczelin w nawierzchni z betonu cementowego |

10.2. Normy

- | | | |
|-----|--|--|
| 3. | PN-EN 197-1:2002 | Cement. Część 1: Skład, wymagania i kryteria zgodności dotyczące cementu powszechnego użytku |
| 4. | PN-EN 206-1:2003 | Beton. Część 1: Wymagania, właściwości, produkcja i zgodność |
| 5. | PN-EN 1340:2004 i
PN-EN
1340:2004/AC | Krawężniki betonowe. Wymagania i metody badań |
| 6. | PN-88/B-06250 | Beton zwykły |
| 7. | PN-63/B-06251 | Roboty betonowe i żelbetowe |
| 8. | PN-B-11111:1996 | Kruszywa mineralne. Kruszywa naturalne do nawierzchni drogowych. Żwir i mieszanka |
| 9. | PN-B-11112:1996 | Kruszywa mineralne. Kruszywo łamane do nawierzchni drogowych |
| 10. | PN-B-11113:1996 | Kruszywa mineralne. Kruszywa naturalne do nawierzchni drogowych. Piasek |
| 11. | PN-88/B-32250 | Materiały budowlane. Woda do betonów i zapraw |
| 12. | BN-88/6731-08 | Cement. Transport i przechowywanie |

10.3. Inne dokumenty

- | | |
|-----|---|
| 13. | Katalog szczegółów drogowych ulic, placów i parków miejskich, Centrum Techniki Budownictwa Komunalnego, Warszawa 1987 |
|-----|---|

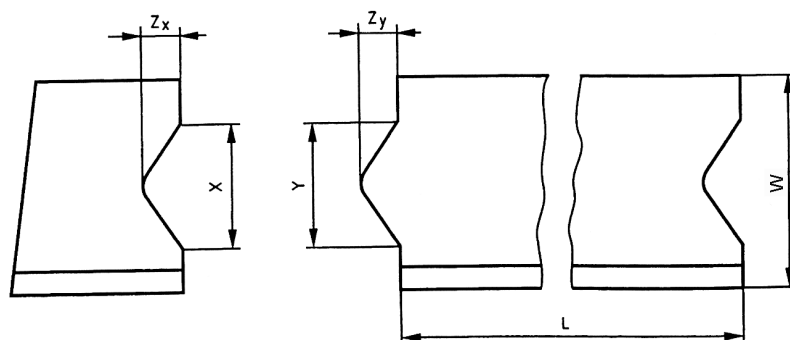
ZAŁĄCZNIK 1**GEOMETRIA KRAWĘŻNIKÓW (wg [5])****1.1. Przykład kształtu krawężnika przeznaczonego do ryglowania**

Oznaczenia: $Y \leq X - 3 \text{ mm}$ i $Z_Y \leq Z_X - 3 \text{ mm}$, X minimum: $\geq 1/5 b$ i $\geq 20 \text{ mm}$,
 X maximum: $\leq 1/3 b$ i $\leq 70 \text{ mm}$, Z_Y maximum: $Y/2$, Tolerancja dla X i Z_X -1, +2 mm, Tolerancja dla Y i Z_Y -2, +1 mm, L – Długość elementu krawężnika, W – Szerokość elementu krawężnika

1.2. Przykład wgłębienia lub wcięcia powierzchni czołowej w dolnej części krawężnika

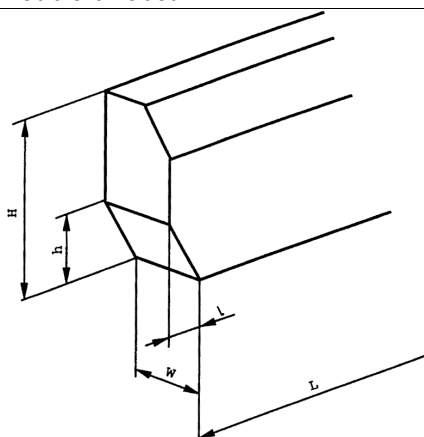

Oznaczenia: H – Wysokość elementu krawężnika, h – wysokość wgłębienia lub wcięcia, W – szerokość elementu krawężnika, L – długość elementu krawężnika, l – długość wgłębienia lub wcięcia

ZAŁĄCZNIK 2

PRZYKŁADY KRAWĘŻNIKÓW ŁUKOWYCH (wg [5])

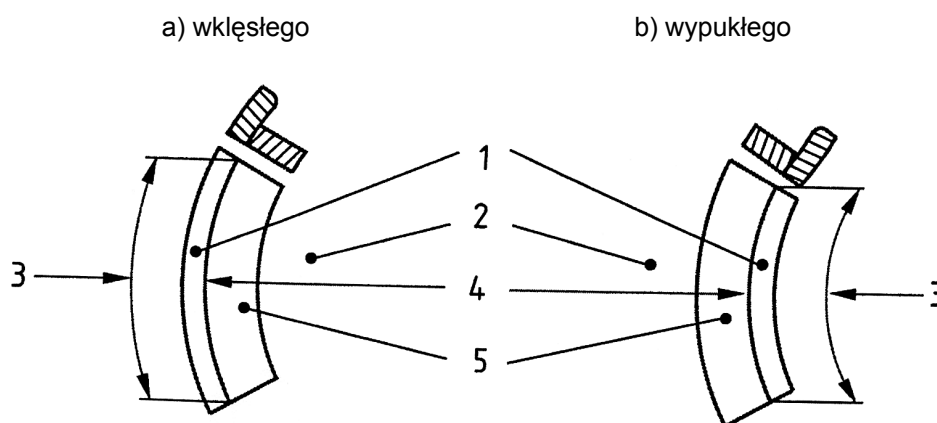

Oznaczenia: 1 – Krawężnik, 2 – Jezdnia, 3 – Długość, 4 – Promień, 5 – Kanał odpływowy